

FE Fuji Electric

Fuji Furukawa Engineering & Construction Co. Ltd.

Japońska jakość
klimatyzacji



Katalog
2020/21

SYSTEMY KLIMATYZACJI SPLIT I MULTISPLIT



Spis treści

WSTĘP	3
Wybrane funkcje klimatyzatorów	8
Referencje	17
Zastosowania	19
SPLIT R32	21
Typoszeregi Split	23
Jednostki ścienne	29
Jednostki kasetonowe	48
Jednostki kanałowe	57
SPLIT R41A	69
Typoszeregi Split	71
Jednostki ścienne	77
Jednostki przypodłogowe i przysufitowe	79
Jednostki kanałowe	83
MULTISPLIT R32	99
Typoszeregi MultiSplit 2	91
Jednostki zewnętrzne	93
Jednostki wewnętrzne	95
Typoszeregi MultiSplit Symultaniczny	99
Jednostki wewnętrzne	101
Jednostki zewnętrzne	104
MULTISPLIT R410	108
Typoszeregi MultiSplit 2-8	109
Jednostki zewnętrzne	111
Jednostki wewnętrzne	118
Typoszeregi MultiSplit Symultaniczny	121
Jednostki wewnętrzne	123
Jednostki zewnętrzne	125
Tabele kombinacji R32 i R410A	127
AKCESORIA	151
Tabele doboru	155
Funkcje	159
Sterowanie	162
Komunikacja	171
Czujniki i moduły przyłączeniowe	183
Zestawy przyłączeniowe	185
Montaż	187

+20% więcej energii odnawialnej

Fuji Furukawa Engineering & Construction w swoich działaniach kieruje się założeniami **komfortowej i ekologicznej** przyszłości, zwracając uwagę na wytyczne Unii Europejskiej, a zwłaszcza plan 20/20/20, zakładający **zwiększenie udziału źródeł energii odnawialnej o 20%, zmniejszenie emisji CO₂ o 20% i zmniejszenie zużycia energii pierwotnej o 20% do roku 2020.**

+20%

więcej energii odnawialnej

-20%

mniej emisji CO₂

-20%

mniejsze zużycie energii pierwotnej

Ecocykl życia produktu



W tworzeniu komfortowej i ekologicznej ECO przyszłości

Fuji Furukawa Engineering & Construction **spełnia wymagania nowych przepisów UE F-Gazowych nr 517/2014** przyjęte w 2014, które obowiązują od 1 stycznia 2015. Aktywnie realizuje scenariusz ochrony energetycznej dla pokoleń (FES). Fuji Furukawa Engineering & Construction **wdraża czynnik R32** w całym asortymencie.

Z początkiem roku 2025 zostanie zabronione stosowanie czynników chłodniczych F-Gazowych (GWP 750) o ładunku większym niż 4 kg w urządzeniach typu Split. Fuji Furukawa Engineering & Construction **stałe podejmuje działania** mające wpływ na środowisko poprzez **wprowadzanie nowoczesnych materiałów produkcji, technologii, oraz redukując ilość odpadów.**

Nowy czynnik chłodniczy R32



-67%
mniejszy wpływ
na środowisko

2088
**czynnik
R410A**

675
**czynnik
R32**

Design

Nagrodzone jednostki ściienne

Klimatyzatory Fuji Electric są instalowane i rozpoznawalne na całym świecie. Cenione za wysoką jakość oraz estetyczny wygląd oferowanych produktów poświadczoną nagrodami, jakie marka wielokrotnie otrzymała od niezależnych instytucji w różnych kategoriach.

KETA

Klimatyzator został zaprojektowany w nowoczesnym stylu, który idealnie wpasuje się w wiele aranżacji. Nowa, trójwymiarowa budowa sprawia, że jednostka przykuwa uwagę i jest doskonałym dodatkiem do wnętrza. Jednostka posiada ozdobny, wysokojakościowy panel o powierzchni delikatnie odbijającej światło, urządzenie jest dostępne w 2 wersjach kolorystycznych, białej i grafitowej.

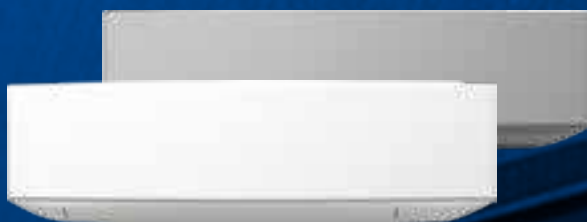

KGTB



KRTA



red dot design award

Lekka, elegancka konstrukcja
Zaokrąglone powierzchnie tworzą lekką, elegancką konstrukcję, dającą efekt trójwymiarowości.

Komfort

Komfortowa klimatyzacja bez bezpośredniego nawiewu

Klimatyzator kasetonowy **KRLB** o obwodowym przepływie powietrza.



PRZESTRZEŃ

HAŁAS

CZYNNIK
CHŁODNICZY

Mniej jest więcej

Nawiew z każdej strony i narożników – Klimatyzator kasetonowy o obwodowym przepływie powietrza. Dostępny na czynnik chłodniczy R32 i R410A.

Klimatyzator kasetonowy o obwodowym przepływie powietrza rozprowadza powietrze z każdej strony oraz z narożników – pomaga to w osiągnięciu i utrzymaniu jednolitej temperatury w pomieszczeniu.



Indywidualna kontrola łopatkami przepływu powietrza pozwala na dostosowanie nawiewu przez użytkowników oraz ograniczyć bezpośredni nawiew.



Czujnik obecności pozwala na oszczędność energii – klimatyzator przerywa pracę kiedy w pomieszczeniu nie ma użytkowników (opcja).

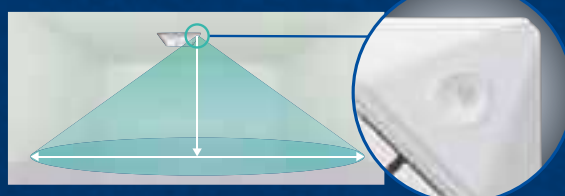

Centrum badawczo- -rozwojowe

Zaawansowane zaplecze badawcze

Testy wydajnościowe



Pomieszczenia do badania objętości powietrza
Test pozwala na pomiary objętości powietrza w urządzeniach SPLIT, MULTISPLIT i VRF.



Kalorymetr
Badanie pozwala ustalić dokładną wydajność chłodniczą i grzewczą po przez pomiar temperatury na wlocie i wylocie powietrza, pomiar wilgotności oraz pomiar objętości powietrza.



Komora akustyczna
Test umożliwia dokładny pomiar hałasu, który jest generowany przez pracujący klimatyzator.

Testy niezawodności



Pomieszczenie zmiennej temperatury
Test wydajności chłodniczej i grzewczej w zróżnicowanej temperaturze otoczenia oraz wilgotności powietrza.



Przykładowe pomieszczenie
Pomiary wydajnościowe klimatyzatorów w pomieszczeniu odzwierciedlającym warunki panujące w mieszkaniach i domach.



Test symulowanym opadem deszczu
Test bezpieczeństwa komponentów elektrycznych jednostek zewnętrznych przy użyciu symulowanymi opadami deszczu.

Transport i obsługa



Test ściśliwości



Wieża testowa 60 m
Wieża służąca do badań cyrkulacji oleju w sprężarkach celem niezawodności urządzeń



Test wytrzymałości na drgania



Zaplecze badawcze

Nabycie ISO 9001 i ISO 14001



Każdy z zagranicznych ośrodków zajmujących się produkcją (5 firm) indywidualnie nabył certyfikat jakości ISO 9001 i ISO 14001. W 2012, zagraniczne biura handlowe (11 firm) nabyły certyfikat ISO 14001.

Wysoka jakość produktu

Wszystkie fabryki Fuji Electric uzyskały certyfikat ISO 9001 i udoskonalily system kontroli jakości odpowiadającym światowym standardom.

Odbiór inspekcji

Pozyskiwanie i zakup części wymaga sprawozdania z badań od producenta. na podstawie regulacji europejskich przeprowadzana jest również kontrola we własnym dziale badań specjalnych. Całkowita kontrola przeprowadzana jest na głównych komponentach w celu wykluczenia wadliwych części.

Kontrola jakości

Surowa kontrola jakości na wszystkich etapach produkcyjnych pozwala uzyskać produkty najwyższej jakości.

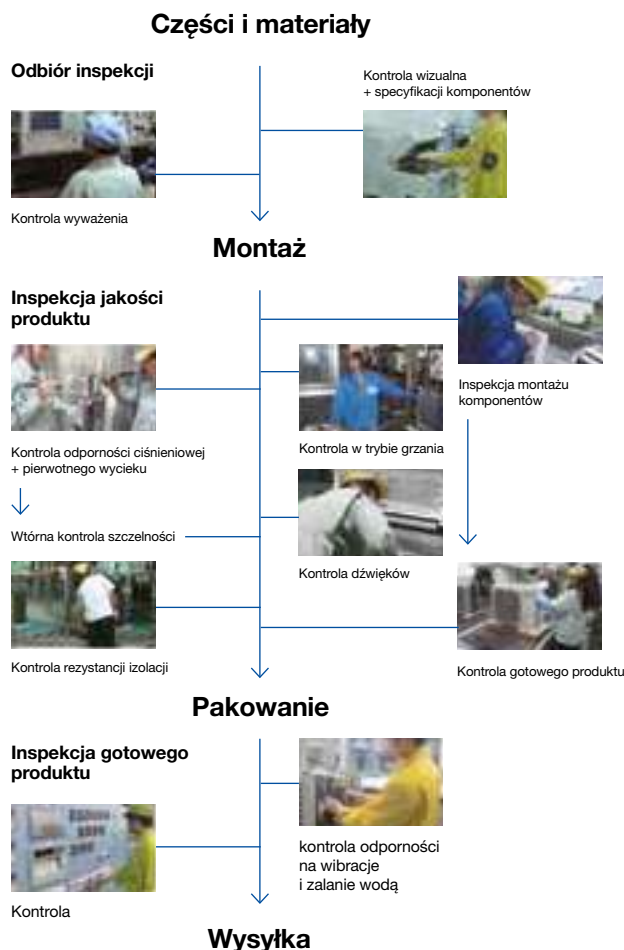

Wygodne sterowanie

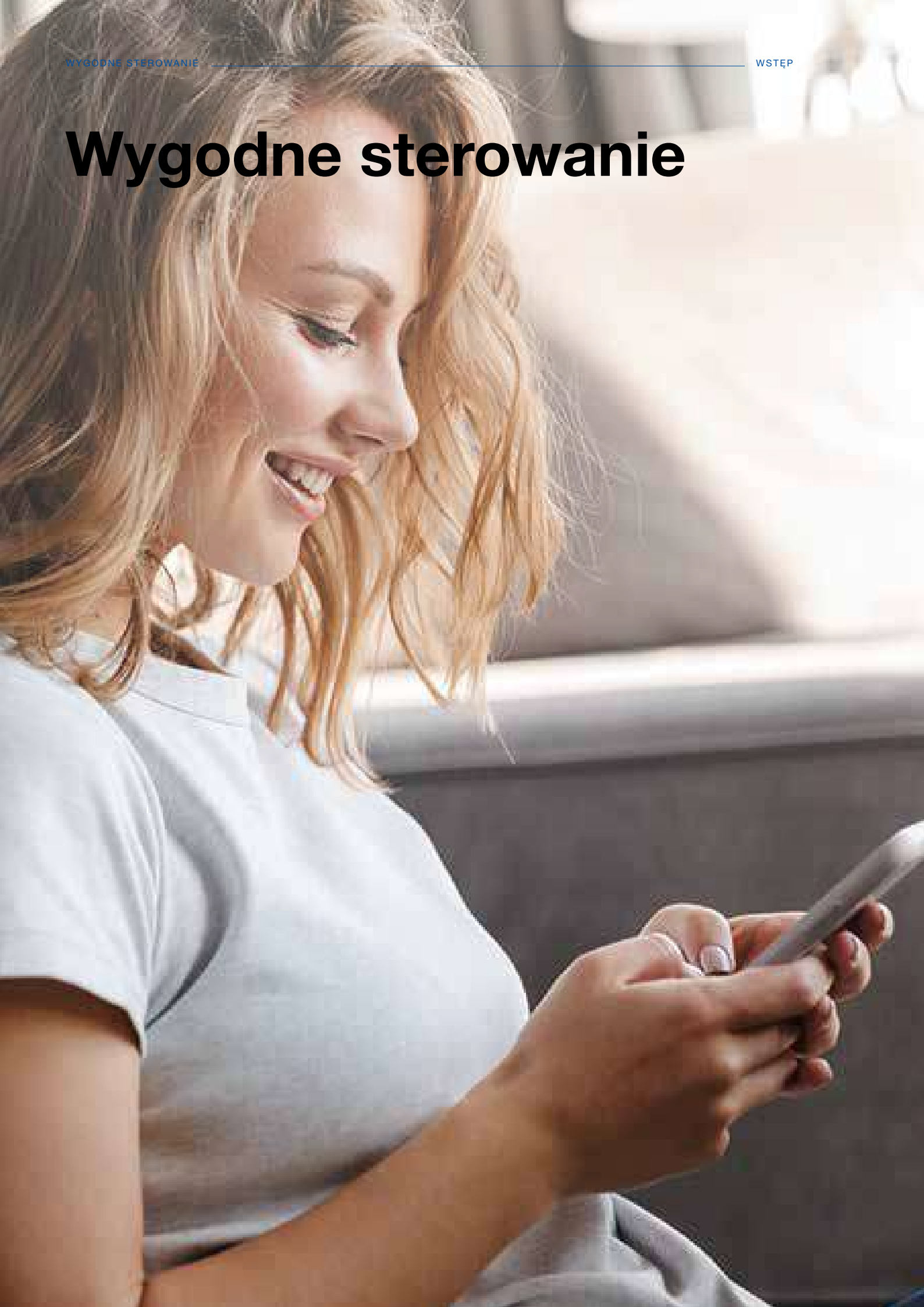

Sterowanie Wi-Fi i Internet

Wygoda

Jeśli zapomnisz wyłączyć klimatyzator – nie ma problemu! Aplikacja **FGLair** umożliwia sterowanie klimatyzatorami z każdego miejsca za pomocą urządzeń przenośnych.



Pobierz bezpłatną aplikację



Fuji Electric umożliwia zdalne sterowanie klimatyzatorem przy użyciu wszelakiego rodzaju urządzeń przenośnych, takich jak smartfony, tablety, czy laptopy, połączonych z internetem. Nieustannie pracujemy z naszymi partnerami nad dostarczaniem nowoczesnych rozwiązań z zakresu funkcji i obsługi naszych klimatyzatorów.

Przyjazna obsługa

Przyjazny i prosty w obsłudze interfejs aplikacji pozwala na łatwy dostęp do sterowania i funkcji klimatyzatora. Korzystając z naszej sieci i aplikacji **FGLair** możesz kontrolować chłodzenie i ogrzewanie Twojego domu o każdej porze, gdziekolwiek jesteś.

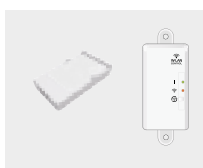
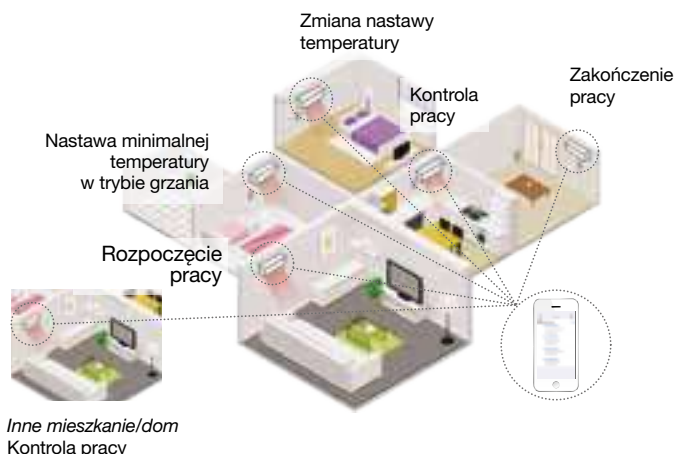

Interfejs sieci bezprzewodowej

Sieć LAN pozwala na sterowanie klimatyzatorem przebywając poza domem przy użyciu telefonu lub tabletu.

ECO-Oszczędności

Inteligentna automatyka



Oszczędność energii

Inteligentna praca urządzeń



Czujnik obecności

Czujnik wykrywa obecność osób w pomieszczeniu i zmniejsza wydajność pracy urządzenia, gdy w pomieszczeniu nikt nie przebywa.

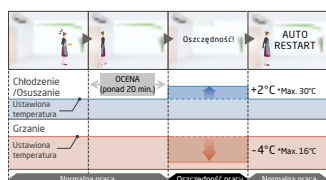

Praca w trybie ekonomicznym

Funkcja ta powoduje nieznaczny wzrost nastawy temperatury w trybie chłodzenia i jej spadek w trybie grzania, zapewniając ekonomiczne sterowanie pracą jednostki. Tryb ekonomiczny optymalizuje temperaturę i pobór mocy.

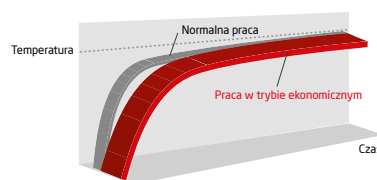

Ograniczenie nastawy temperatury pomieszczenia

Nastawa maksymalnej i minimalnej temperatury może zostać ograniczona, dzięki czemu uzyskuje się oszczędność energii przy jednoczesnym zachowaniu komfortu w klimatyzowanym pomieszczeniu.

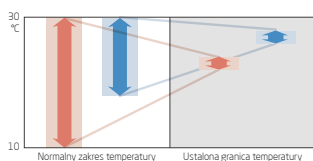

Automatyczne wyłączenie

W standardowym czasie jednostka wewnętrzna wyłącza się automatycznie o zaprogramowanej godzinie. W czasie działania trybu *Auto Off* jednostka automatycznie wyłącza się po określonym czasie od włączenia. Czas ten można ustawić pomiędzy 30 a 240 minut.

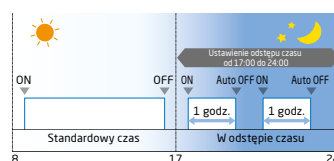

Automatyczny powrót temperatury

Po włączeniu temperatura, po określonym czasie, powróci do poprzedniego ustawienia. Czas można regulować w zakresie od 10 do 120 min.

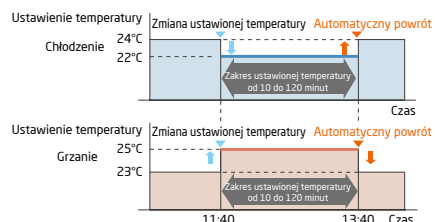

Komfort



Komfortowy nawiew



Kierowanie przepływu powietrza

Precyzyjne sterowanie strumieniem powietrza oraz zwiększona skuteczność nawiewu powodują powiększenie odczucia komfortu w pomieszczeniu.

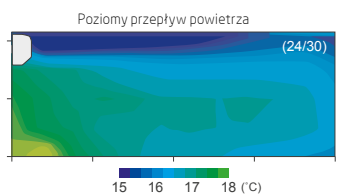
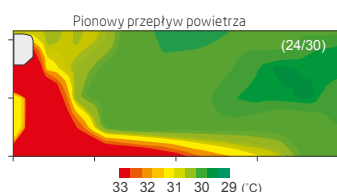

Tryb pełnej mocy

Praca przy maksymalnym przepływie powietrza i maksymalnej prędkości pracy sprężarki, pozwala szybko osiągnąć żądaną temperaturę.

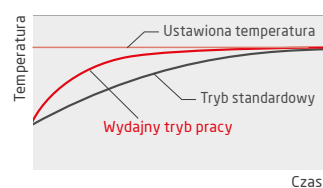

Funkcja 10°C Heat

Funkcja „10°C Heat” pozwala uniknąć wychłodzenia pomieszczenia podczas nieobecności użytkowników. „10°C Heat” utrzymuje niezbędną minimalną temperaturę.

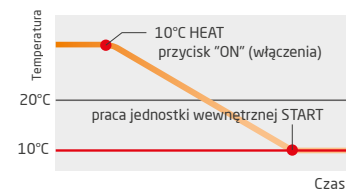

Sterowanie ciszą i komfortem



Tryb cichej pracy

Użytkownicy mogą wybrać tryb wyciszenia jednostki zewnętrznej za pomocą pilota bezprzewodowego. Czas działania można ustawić za pomocą programatora.

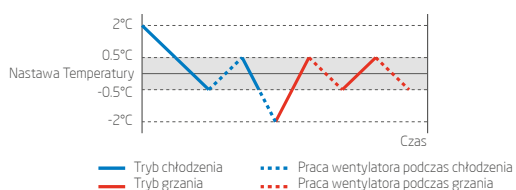

Funkcja automatycznego przełączania

Po włączeniu funkcji, tryby chłodzenia i grzania są automatycznie przełączane stosownie do ustawionych temperatur granicznych.

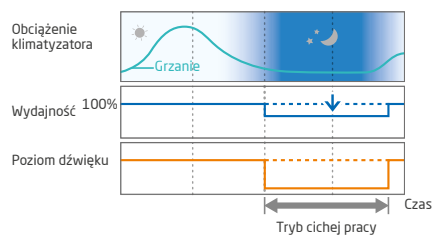

Wysoka sprawność

Optymalna efektywność

Wysoka efektywność sezonowa

Klimatyzatory przez ponad 90% czasu pracują na wydajności częściowej, nie na nominalnej. Nowoczesne technologie zastosowane w klimatyzatorach Fuji Electric pozwalają na zwiększenie sezonowej efektywności energetycznej.

Wysoka sprawność

Wydajne grzanie w niskich temperaturach



Nawet przy niskich temperaturach zewnętrznych systemy klimatyzacji Fuji Electric osiągają wysoką wydajność grzewczą. Zastosowanie energooszczędnych technologii (dużego wymiennika ciepła, powiększonej sprężarki DC oraz inwerterowej płyty PCB o wysokiej wydajności) układów sterowania w urządzeniach, gwarantuje skuteczność działania i minimalizację zużycia energii.



Zoptymalizowane sterowanie inwerterowe



Energooszczędność

Sterowanie inwerterowe i-PAM (IPM*+PAM)

Sterowanie inwerterowe i-PAM jest to technologia, która zmniejsza straty energii elektrycznej przez regulację lepszego, sinusoidalnego przebiegu. I-PAM monitoruje i reguluje pracę urządzenia w zależności od temperatury otoczenia, optymalizując zużycie energii.

*IPM: Inteligentny Moduł Zasilania (Intelligent Power Module)



Zwiększona efektywność

Sterowanie inwerterowe W-PAM (Wektor+ I-PAM)

Układ ten umożliwia generowanie wyższego napięcia zasilania, rozszerzając tym samym zakres regulacji prędkości obrotowej sprężarki. Zaawansowana technologia sterowania W-PAM pozwala na zwiększenie maksymalnych obrotów sprężarki co podnosi efektywność pracy całego urządzenia.

Technologia inwerterowa All DC



Podwójny rotacyjny silnik prądu stałego

W urządzeniach wykorzystywane są wysokowydajne inwerterowe 2- cylindrowe sprężarki rotacyjne prądu stałego. Dzięki optymalizacji wewnętrznej struktury, osiągają one wyższą efektywność energetyczną, w porównaniu z podobnymi sprężarkami.

Silnik wentylatora prądu stałego

Wysoka wydajność i efektywność uzyskana dzięki zastosowaniu wyłącznie kompaktowych silników prądu stałego.

Sinusoidalne sterowanie DC w technologii inwerterowej

Wysoka sprawność silnika realizowana jest dzięki wykorzystaniu zaawansowanych technologii sterowania inwerterowego DC.



Wysoka wydajność wymiennika ciepła

Duże zagęszczenie rur oraz wiele obiegów wymiennika. Wysokowydajny wymiennik ciepła zapewnia znaczną poprawę wymiany ciepła pomiędzy powietrzem, a czynnikiem chłodniczym. Rozdzielacz gwarantuje równomierne rozprowadzenie czynnika.

Wysokowydajny dodatkowy wymiennik ciepła

Wyższa sprawność została osiągnięta poprzez zamontowanie licznika obejścia obwodu (duży typ Multi, VRF).

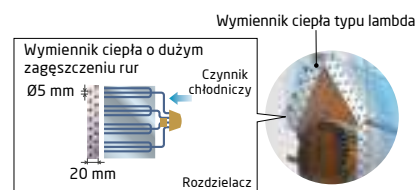

Referencje

Systemy klimatyzacji Fuji Electric

Hotel Quattro w Szczecinku

Nowoczesny hotel z bazą 36 pokoi.

NAZWA SYSTEMU

Split / MultiSplit

MOC SYSTEMU

58 kW

LICZBA JEDNOSTEK

12 sztuk



Klinika okulistyczna

NAZWA SYSTEMU

VRF

MOC SYSTEMU

75 kW

LICZBA JEDNOSTEK

31 sztuk

Delta Apart House Wrocław

Budynek apartamentowo-biurowy.

NAZWA SYSTEMU
Split

MOC SYSTEMU
254 kW



Zakład produkcyjny IKEA w Chlastawie

NAZWA SYSTEMU
VRF

MOC SYSTEMU
2 × 50 kW

Zastosowanie systemów klimatyzacji Fuji Electric

Najlepsze zastosowania

NOWOCZESNE APARTAMENTY



Klimatyzatory ściennie KETA

- Dwa warianty kolorystyczne, biały i grafitowy
- Unikalna trójwymiarowa obudowa z ozdobnym panelem
- Elektrostatyczny filtr polifenolowy
- Sterowanie Wi-Fi (opcja)

BIURA I RESTAURACJE



Klimatyzatory przysufitowe KRTA

- Duże możliwości montażu
- Wysoka wydajność
- Prosta i minimalistyczna konstrukcja
- Indywidualne sterowanie żaluzją przepływu powietrza

RESTAURACJE I SALE KONFERENCYJNE



Klimatyzatory kasetonowe KRLB

- Obwodowy przepływ powietrza
- Wysoka wydajność w dużych pomieszczeniach
- Czujnik ruchu (opcja)
- Dwie wersje kolorystyczne maskownicy, biała i czarna

HOTELE, SKLEPY I BIURA



Klimatyzatory kanałowe KLLAP

- Wąska i smukła konstrukcja
- Łatwy montaż
- Kratka wywiewna z automatycznymi żaluzjami (opcja)

Zastosowanie typów systemów klimatyzacji

MIESZKANIA, APARTAMENTY, MAŁE SKLEPY I BIURA



System Split

- Na każdą jednostkę wewnętrzną przypada jeden agregat
- Możliwość sterowania bezprzewodowego, przewodowego oraz Wi-Fi (opcja)
- Szeroki wybór typów jednostek: ściennie, kasetonowe, przysufitowe, przypodłogowe, kanałowe

DOMY, HOTELE, RESTAURACJE, BIURA



System MultiSplit

- Możliwość podłączenia do 8 jednostek do jednego agregatu
- Rozwiązanie do klimatyzacji wielu pomieszczeń w dużych domach i budynkach
- Niezależne sterowanie każdą jednostką lub możliwość sterowania całą grupą jednostek
- Szeroki wybór typów jednostek: ściennie, kasetonowe, przysufitowe, przypodłogowe, kanałowe

SKLEPY, GALERIE HANDLOWE, BIURA



System Multi Symultaniczny

- Możliwość podłączenia do 4 jednostek do jednego agregatu
- Idealne rozwiązanie do dużych pomieszczeń o nieregularnym kształcie (możliwość odpowiedniego rozmieszczenia jednostek uwzględniając kształt, warunki oświetlenia, jak i osób)
- Sterowanie max. 16 jednostkami wewnętrznymi

Split R32

**Energooszczędne
i przyjazne środowisku
urządzenia Fuji Electric
działające w oparciu
o ekologiczny czynnik
chłodniczy R32.**

Fuji Furukawa Engineering & Construction oferuje bogaty wachlarz jednostek R32. Typoszereg zawiera niektóre modele z udoskonaloną funkcją oczyszczania powietrza. Systemy klimatyzacji wyróżniają się wyjątkowo wydajną pracą i niskim zużyciem energii. Przeznaczone są zarówno do sypialni, dużych salonów, pokoiów dziennych, dziecięcych oraz przestrzeni publicznych.

SPIS TREŚCI

- 23 Typoszeregi Split R32
- 29 Jednostki ścienne
- 45 Jednostki przysufitowe
- 49 Jednostki kasetonowe
- 57 Jednostki kanałowe





















**Klimatyzatory
energooszczędne
i jednocześnie przyjazne
środowisku**



Typoszereg Split R32

Wydajność [kW]	2,0	2,6	3,5	4,1	5,3	6,5	7,1	8,8	10,6	12,5	14,0
Kod wydajności	7	9	12	14	18	22	24	30	36	45	54





ŚCIENNE

KETA White			RSG07 KETA	RSG09 KETA	RSG012 KETA	RSG14 KETA						
KETA Graphite			RSG07 KETAB	RSG09 KETAB	RSG012 KETAB	RSG14 KETAB						
KGTB			RSG07 KGTB	RSG09 KGTB	RSG12 KGTB	RSG14 KGTB						
KMCC			RSG07 KMCC	RSG09 KMCC	RSG12 KMCC	RSG14 KMCC						
KMCB - NORDIC				RSG09 KMCB	RSG12 KMCB	RSG14 KMCB						
KMTA dedykowany do dużych przestrzeni							RSG18 KMTA		RSG24 KMTA			
KMTA dedykowany do dużych przestrzeni									RSG30 KMTA	RSG36 KMTA		
KPCA			RSG07 KPCA	RSG09 KPCA	RSG12 KPCA							
KLCA dedykowany do dużych przestrzeni							RSG18 KLCA		RSG24 KLCA			









PRZYPODŁOGOWE I PRZYSUFITOWE

KRTA							RYG18 KRTA	RYG22 KRTA	RYG24 KRTA	RYG30 KRTA	RYG36 KRTA	RYG45 KRTA	
											RYG36 KRTA [3 fazy]	RYG45 KRTA [3 fazy]	RYG54 KRTA [3 fazy]
												RYG36 KRTA ECO [3 fazy]	RYG45 KRTA ECO [3 fazy]

KASETONOWE

KVLA zwarte z nawiewem 4-stronnym				RCG09 KVLA	RCG12 KVLA	RCG14 KVLA	RCG18 KVLA	RCG22 KVLA	RCG24 KVLA				
				RCG09 KVLA ECO	RCG12 KVLA ECO	RCG14 KVLA ECO	RCG18 KVLA ECO	RCG22 KVLA ECO	RCG24 KVLA ECO				
KRLB z nawiewem obwodowym							RCG18 KRLB	RCG22 KRLB	RCG24 KRLB	RCG30 KRLB	RCG36 KRLB	RCG45 KRLB	RCG54 KRLB
											RCG36 KRLB [3 fazy]	RCG45 KRLB [3 fazy]	RCG54 KRLB [3 fazy]
												RCG36 KRLB ECO [3 fazy]	RCG45 KRLB ECO [3 fazy]

KANAŁOWE

KLLAP zwarte				RDG09 KLLAP	RDG12 KLLAP	RDG14 KLLAP	RDG18 KLLAP						
				RDG09 KLLAP ECO	RDG12 KLLAP ECO	RDG14 KLLAP ECO	RDG18 KLLAP ECO						
KHTAP średni spręż					RDG12 KHTAP	RDG14 KHTAP	RDG18 KHTAP	RDG22 KHTAP	RDG24 KHTAP	RDG30 KHTAP	RDG36 KHTAP	RDG45 KHTAP	RDG54 KHTAP
											RDG36 KHTAP [3 fazy]	RDG45 KHTAP [3 fazy]	RDG54 KHTAP [3 fazy]
KMLA średni spręż								RDG22 KMLA	RDG24 KMLA	RDG30 KMLA	RDG36 KMLA	RDG45 KMLA	
												RDG36 KMLA [3 fazy]	RDG45 KMLA [3 fazy]
KHTA wysoki spręż												RDG45 KHTA	RDG54 KHTA
												RDG45 KHTA [3 fazy]	RDG54 KHTA [3 fazy]

Opis funkcji Split R32

CECHY



Wydajne ogrzewanie w niskich temperaturach
Utrzymanie nominalnej wydajności grzania nawet przy temperaturze zewnętrznej sięgającej -7°C.



Cicha praca
Specjalna konstrukcja wentylatora eliminuje przepływ turbulenty i zapewnia wyjątkowo cichą pracę.



Doprowadzanie świeżego powietrza
Powietrze z zewnątrz można doprowadzić do pomieszczenia po wyposażeniu jednostki wewnętrznej w kanały i opcjonalny moduł.



Zasysanie zewnętrznego powietrza
Świeże powietrze z zewnątrz, może zostać zassane za pomocą opcjonalnego wentylatora, podłączonego zewnętrznym modulem sterującym.



Podłączenie kanałów nawiewnych
Systemy klimatyzacji umożliwiające podłączenie kanałów rozpraszających powietrze.



Zmywalny panel obudowy
Możliwość zdemontowania obudowy do wyczyszczenia.



Blue fin
Dodatkowa ochrona antykorozyjna wymiennika jednostki zewnętrznej.



Pompka skroplin w standardzie
Pompka skroplin pozwala na odprowadzenie wody. Jest to rozwiązanie dla bardziej wymagającego montażu.



Sterowanie Wi-Fi
Steruj swoim klimatyzatorem z każdego miejsca za pomocą urządzenia mobilnego. Interfejs sieci LAN umożliwia kontrolowanie od jednej do 24 jednostek równocześnie.

TRYBY PRACY



Tryby pracy "serwerownia"
Specjalny pakiet wbudowanych fabrycznie funkcji wymaganych w specjalistycznych pomieszczeniach umożliwia pracę dzięki podłączeniu 2 jednostek wewnętrznych, nawet w niskich temperaturach.



Czujnik obecności
Wykrywa obecność osób w pomieszczeniu. Jeśli pomieszczenie jest puste, urządzenie pracuje w trybie ekonomicznym, a przy pojawieniu się czy obecności osób urządzenie wraca do wymaganych nastaw.



Tryb ekonomiczny
Funkcja zapewniająca ekonomiczne sterowanie pracą urządzenia poprzez nieznaczny wzrost nastawy temperatury w trybie chłodzenia, a spadku w trybie grzania.



Tryb pełnej mocy
Praca z maksymalną mocą wentylatora i sprężarki pozwala szybko osiągnąć zadaną temperaturę w pomieszczeniu.

AUTOMATYKA



Dodatkowy dyfuzor
Kąt nachylenia dodatkowej żaluzji regulowany jest przez czujniki monitorujące. Dzięki temu komfort w pomieszczeniu uzyskiwany jest natychmiastowo.



Automatyczna zmiana trybu pracy
Urządzenie automatycznie przełącza się między trybami chłodzenia i grzania w zależności od ustawień temperatury i klimatu pomieszczenia.



Automatyczna regulacja siły nawiewu
Mikroprocesor automatycznie dopasowuje intensywność nawiewu do zmian temperatury w pomieszczeniu.



Automatyczne żaluzje pionowe
Żaluzje gwarantują zmianę kierunku nawiewu powietrza w pionie dając efekt wachlowania.



Automatyczne żaluzje pionowe i poziome
Żaluzje gwarantują zmianę kierunku nawiewu powietrza zarówno w pionie jak i w poziomie dając efekt wachlowania.



Indywidualne sterowanie kierunkiem nawiewu
Aby zapewnić komfortowy nawiew, każdą z żaluzji urządzenia kasetonowego z czterostronnym wylotem powietrza można sterować indywidualnie.



Powrót ustawień po zaniku napięcia
W sytuacji zaniku zasilania, po powrocie napięcia, urządzenie automatycznie uruchomi się z zachowaniem ostatnich ustawień.



Automatyczna regulacja nawiewu
Automatycznie wykrywa wymagany przepływ powietrza w każdym przypadku zastosowania i reguluje wymagany spręż.

PROGRAMOWANIE



Ograniczenie nastawy temperatury w pomieszczeniu
Ustawienie minimalnego i maksymalnego zakresu nastawy temperatury uwzględnia oszczędzanie energii zapewniając większy komfort.



Automatyczne przywracanie temperatury
Nastawa temperatury zostaje automatycznie przywrócona do ustawionej wcześniej wartości, po zdefiniowanym czasie.



Automatyczne wyłączanie
Programator automatycznie zatrzymuje pracę urządzenia po upływie ustawionego czasu.



Funkcja 10°C HEAT
Temperatura w pomieszczeniu jest utrzymywana na stałym poziomie 10°C, aby uniknąć nadmiernego ochłodzenia pomieszczenia, gdy nikt w nim nie przebywa.



Program nocny
Zapewniając komfortowy sen mikroprocesor klimatyzatora stopniowo zmienia temperaturę w pomieszczeniu.



Programator dobowy
Pozwala na ustawienie czterech cykli pracy: Włącz, Wyłącz, Włącz i wyłącz oraz Wyłącz i włącz.



Programator tygodniowy
Umożliwia zaprogramowania włączenia i wyłączenia urządzenia indywidualnie dla każdego dnia tygodnia.



Programator tygodniowy 2 temp./ dzień
Umożliwia ustawienie temperatury dla dwóch przedziałów czasu w każdym z dni tygodnia np. rano i wieczorem.



Informacja o błędzie
Dzięki funkcji autodiagnozy urządzenia, na wyświetlaczu pojawi się informacja z kodem błędu.



Zewnętrzne wejście i wyjście
Możliwość rozbudowy o dodatkowy zewnętrzny przełącznik włącz/wyłącz oraz wyprowadzenie sygnału zewnętrznego.

FILTR



Wskaźnik LED – czyszczenie filtra
Dioda sygnalizuje konieczność przeprowadzenia czyszczenia filtra.



Jonowy filtr o wydłużonej żywotności
Filtr usuwa nieprzyjemne zapachy dzięki utlenianiu i redukcji jonów generowanych na powierzchni drobnych elementów ceramicznych.



Elektrostatyczny filtr polifenolowy
Drobne cząsteczki kurzu, zarodniki grzybów i szkodliwe mikroorganizmy są absorbowane dzięki elektrostatyce. Dalszemu rozwojowi bakterii zapobiegają związki polifenolu z jabłek.



Filtr mechaniczny (główny)
Główny filtr wykonany z gęstej siatki, oczyszczający powietrze z zanieczyszczeń mechanicznych takich jak kurz i większe pyłki.



Filtr o wydłużonej żywotności
Trwały filtr oczyszczający powietrze z zanieczyszczenia takich jak pyłki i kurz



Zasilanie prądem stałym
Zmniejsza zapotrzebowanie energii elektrycznej. Podnosi sprawność urządzeń.



Model z układem sterowania i-PAM
Podnosi wydajność sprężarki w momencie startu urządzenia.



Model z układem sterowania V-PAM
Zwiększa zakres regulacji sprężarki.

Cechy klimatyzatorów Split R32

Cechy									Tryby pracy				Automatyka	
Sterowanie Wi-Fi	Wydajne ogrz. w niskich temp.	Bardzo cicha praca	Doprow. świeżego powietrza	Zasysanie zewn. powietrza	Podłączenie kanałów nawiew.	Zrzuwalny panel obudowy	Dod. powłoka antykorozyjna	Pompka skroplin w standardzie	Tryb pracy „serverownia”	Czujnik obecności	Tryb ekonomiczny	Tryb pełnej mocy	Autom. zmiana trybu pracy	Autom. regulacja siły nawiewu

ŚCIENNE

KETA		o		•						o		•	•	•	•
KGTB		o		•						o	•	•	•	•	•
KMCC		o		•						o		•	•	•	•
KMCB – Nordic		o	•							o		•	•	•	•
KMTA (18/24) dedykowane do dużych przestrzeni		o		•				•		o		•	•	•	•
KMTA (36/36) dedykowane do dużych przestrzeni		o		•						o	•	•	•	•	•
KPCA		o						•				•	•	•	•
KLCA dedykowane do dużych przestrzeni								•				•	•	•	•

PRZYSUFITOWE

KRTA		o		o	o				o	o	o		•		•	•
KRTA ECO		o		o	o				o	o	o		•		•	•

KASETONOWE

KVLA zwarte z nawiewem 4-stronnym		o		o (45/54)	o				•	•	o		•		•	•
KVLA ECO zwarte z nawiewem 4-stronnym		o		o (45/54)	o				•	•	o		•		•	•
KRLB ECO z nawiewem obwodowym		o		•	o	•	•		• (30/36/45/54)	•	o	o	•		•	•
KRLB z nawiewem obwodowym		o		•	o	•	•		• (30/36/45/54)	•	o	o	•		•	•

KANAŁOWE

KLLAP zwarte		o			o				•	•	o		•		•	•
KLLAP ECO zwarte		o			o				•	•	o		•		•	•
KHTAP średni spręż		o		o (45/54)	o	•			• (30/36/45/54)	•	o		•		•	•
KMLA średni spręż		o		o (45/54)	o	•	•		• (45)	•	o	o	•		•	•
KMLA ECO średni spręż		o		o (45/54)	o	•	•		• (45)	•	o	o	•		•	•
KHTA wysoki spręż		o			o						o		•		•	•

• – standard; o – opcja

Automatyka					Programowanie										Filtr				
Auton. załącze pionowe	Auton. załącze pion. i poziome	Indywidual. sterow. kier. nawiewu	Powrót ustawień po zan. napięcia	Autoregulacja nawiewu	Ogr. nastaw. temp. w pomieszczeniu	Auton. przywrac. ustaw. temp.	Automatyczne wyłączenie	Funkcja 10°C Heat	Program nocny	Programator dobowy	Programator tygodniowy	Programator tyg. z 2 temp./dzień	Informacja o błędzie	Zew. wejście i wyjście	Wskaźnik LED - czyszcz. filtra	Filtr jonowy	Elektrostat. filtr pollenolowy	Filtr mechaniczny (główny)	Filtr o wydłużonej żywotności
•			•					•	•	•	•				•	•	•	•	
•			•		○	○	○	•	•	•	•	○	○	○	•	•	•	•	
•			•		○	○	○	•	•	•	○	○	○	○	•	○	○	•	
•			•					•	•	•					•			•	
•	•		•		○	○	○	•	•	•	•	○	○	○	•	•	•	•	
•	•		•		○	○	○	•	•	•	•	○	○	○	•	•	•	•	
•			•					•	•	•					•			•	
•			•					•	•	•					•			•	
•			•		○	•	○	•	•	○	•		○	•	•			•	
•			•		○	•	○	•	•	○	•		○	•	•			•	
•		•	•		•	•	•	○	○	○	•		○	•	•			•	
•		•	•		•	•	•	○	○	○	•		○	•	•			•	
○			•		○	•	○	○	○	○		•		•	•				•
○			•		○	•	○	○	○	○		•		•	•				•
			•	•	•	•	•	○	○	○	•		○	•	•				•
			•		○	•	•	○	○	○	•			•	•				•
			•		○	•	•	○	○	○	•			•	•				•
			•		○	•	•	○	○	○	•			•	•				•

Przekroje przewodów elektrycznych i zabezpieczenia Split R32

	Wersja zestawu [kBTU/m]	Przewody elektryczne						Zabezpieczenia	
		Połączenie jednostki wew. zzew.		Zasilanie jednostkizew.		Zabezpieczenia		Nadprądowe	Różnicowo-prądowe [mA]
		Przekrój [mm ²]	Max długość* [m]	Przekrój [mm ²]	Max długość* [m]				
ŚCIENNE									
KETA		07 – 14	4 × 1,5	21	3x1,5	21	C16	30	
KGTB smukły, stylowy wygląd, czujnik ruchu		07 – 14	4 × 1,5	21	3 × 1,5	21	C16	30	
KMCC		07 – 14	4 × 1,5	21	3 × 1,5	21	C16	30	
KMCB – Nordic zaprojektowany do grzania		09 – 14	4 × 1,5	21	3 × 1,5	21	C16	30	
KMTA do dużych pomieszczeń		18/24	4 × 1,5 – 2,5	26/31	2,5	26/31	C16	30	
KMTA do dużych pomieszczeń		30/36	4 × 1,5	51	3 × 4,0	51	C25	30	
KPCA		07 – 12	4 × 1,5	21	3 × 1,5	21	C16	30	
KLCA do dużych pomieszczeń		18	4 × 1,5	26	3 × 1,5	26	C16	30	
		24		31		31			C20
PRZYSUFITOWE									
KRTA		18/22	4 × 1,5	31	3 × 1,5	31	C16	30	
		24		31	3 × 2,5	31	C20		
		30/36		51	3 × 4,0	51	C25		
		45		51	3 × 4,0	51	C32		
		36 – 54 (3 fazy)		51	5 × 2,5	51	3-biegunowy C16		
KRTA ECO		18	4 × 1,5	31	3 × 1,5	21	C16	30	
		22		31	3 × 1,5	26	C16		
		24		31	3 × 1,5	26	C20		
		30/36		51	3 × 4,0	31	C25		
		45		51	3 × 4,0	31	C32		
		36 – 54 (3 fazy)		31	5 × 2,5	31	3-biegunowy C16		
KASETONOWE									
KVLA zwarty		09 – 18	4 × 1,5	26	3 × 2,5 – 4,0	26	C25	30	
		22 – 24		31	3 × 4,0	31			
KVLA ECO zwarty		09 – 18	4 × 1,5	26	3 × 2,5 – 4,0	26	C25	30	
		22 – 24		31	3 × 4,0	31			
KRLB z nawiewem obwodowym		18 – 24	4 × 1,5 – 2,5	31	3 × 2,5 – 4,0	31	C25	30	
		30/36		51	3 × 4,0	51	C25		
		45/54		51	3 × 6,0	51	C32		
		36 – 54 (3 fazy)		51	5 × 2,5	51	3-biegunowy C16		
KRLB ECO z nawiewem obwodowym		18 – 24	4 × 1,5 – 2,5	26	3 × 2,5 – 4,0	26	C20	30	
		30/36		31	3 × 4,0	31	C25		
		45/54		31	3 × 6,0	31	C32		
		36 – 54 (3 fazy)		31	5 × 2,5	31	3-biegunowy C16		
KANAŁOWE									
KLLAP zwarty		09 – 18	4 × 1,5 – 2,5	26	3 × 2,5 – 4,0	26	C25	30	
KLLAP ECO zwarty		09 – 18	4 × 1,5	16	3 × 1,5	16	C10	30	
		14/18		21	3 × 1,5	21	C13		
		12/14		26	3 × 2,5 – 4,0	26	C25		
KHTAP średni spręż		18 – 24	4 × 1,5 – 2,5	31	3 × 4,0	31	C25	30	
		30/36		51	3 × 4,0	51	C25		
		45/54		51	3 × 6,0	51	C32		
		36 (3 fazy)		51	5 × 2,5	51	3-biegunowy C16		
		45/54 (3 fazy)		51	5 × 2,5	51	3-biegunowy C16		
KMLA średni spręż		22/24	4 × 1,5 – 2,5	31	3 × 4,0	31	C25	30	
		30/36		51	3 × 4,0	51	C25		
		45		51	3 × 6,0	51	C32		
		36 (3 fazy)		51	5 × 2,5	51	3-biegunowy C16		
		45 (3 fazy)		51	5 × 2,5	51	3-biegunowy C16		
KMLA ECO średni spręż		22	4x1,5	26	3 × 1,5 – 2,5	26	C16	30	
		24		26	3 × 1,5 – 2,5	26	C20		
		30/36		31	3 × 2,5	31	C25		
		45		31	3 × 2,5	31	C32		
		36/45 (3 fazy)		31	5 × 2,5	31	3-biegunowy C16		
KHTA wysoki spręż		45/54	4 × 1,5 – 2,5	51	3 × 6,0	51	C32	30	
		45/54 (3 fazy)	4 × 1,5	51	5 × 2,5	51	3-biegunowy C16	30	

Średnice przewodów cieczy, gazu i rurek skroplin Split R32

	Wersja zestawu [kBTU/h]	Przewody gaz/ciecz									
		Przewód ciecz		Przewód gaz		Max długość przewodów		Max różnica poziomów	Średnica rurki skroplin		
		Średnica [mm ²]	Średnica [cal]	Średnica [mm ²]	Średnica [cal]	[m]	Bez doładowania czynnika [m]	[m]	Jednostka wew. [mm]	Jednostka zew. [mm]	
ŚCIENNE											
KETA		07 – 14	6,35	1/4	9,52	3/8	20	15	15	13,8	15,8 – 16,8
KGTB smukły, stylowy wygląd, czujnik ruchu		07 – 14	6,35	1/4	9,52	3/8	20	15	15	13,8	15,8 – 16,7
KMCC		07 – 14	6,35	1/4	9,52	3/8	20	15	15	11,8	15,0 – 16,8
KMCB – Nordic zaprojektowany do grzania		09 – 14	6,35	1/4	9,52	3/8	20	15	15	13,8	15,8 – 16,7
KMTA do dużych pomieszczeń		18/24	6,35	1/4	12,70	1/2	25/30	15	20/25	13,8	15,8 – 16,7
KMTA do dużych pomieszczeń		30/36	9,52	3/8	15,88	5/8	50	30	30	13,8	15,8 – 16,7
KPCA		07 – 12	6,35	1/4	9,52	3/8	20	15	15	13,8	15,8 – 16,7
KLCA do dużych pomieszczeń		18	6,35	1/4	9,52	3/8	25	15	20	13,8	15,8 – 16,7
		24	6,35	1/4	12,7	1/2	30	15	25		
PRZYSUFITOWE											
KRTA		18	6,35	1/4	12,7	3/8	30	20	20	25	32
		22/24	6,35	1/4	12,7	3/8	30	25	20		
		30 – 45	9,52	3/8	15,88	5/8	50	30	30		
		36 – 54 (3 fazy)	9,52	3/8	15,88	5/8	50	30	30		
KRTA ECO		18	6,35	1/4	12,7	3/8	20	15	15	25	32
		22	6,35	1/4	12,7	3/8	25	15	20		
		24	6,35	1/4	12,7	3/8	25	20	20		
		30/36	9,52	3/8	15,88	5/8	30	30	30		
		45	9,52	3/8	15,88	5/8	50	50	30		
		36 – 45 (3 fazy)	9,52	3/8	15,88	5/8	50	30	30		
KASETONOWE											
KVLA zwarty		09	6,35	1/4	9,52	3/8	20	15	15	25	32
		12/14			9,52	3/8	25	15	20		
		18			12,7	1/2	30	20	20		
		22/24			12,7	1/2	30	20	25		
KVLA ECO zwarty		09	6,35	1/4	9,52	3/8	15	15	15	25	32
		12/14			9,52	3/8	20	15	15		
		18			12,7	1/2	20	15	15		
		22/24			12,7	1/2	25	15/20	20		
KRLB z nawiewem obwodowym		18–24	6,35	1/4	12,7	1/2	30	20	20	25	32
		30/36	6,35	1/4	12,7	1/2	30	20	25		
		45/54	9,52	3/8	15,88	5/8	50	30	30		
		36 (3 fazy)	9,52	3/8	15,88	5/8	50	30	30		
		45/54 (3 fazy)	9,52	3/8	15,88	5/8	50	30	30		
KRLB ECO z nawiewem obwodowym		18	6,35	1/4	12,7	1/2	30	20	20	25	32
		22/24	6,35	1/4	12,7	1/2	30	20	25		
		30/36	9,52	3/8	15,88	5/8	50	30	30		
		45/54	9,52	3/8	15,88	5/8	50	30	30		
		36 (3 fazy)	9,52	3/8	15,88	5/8	50	30	30		
		45/54 (3 fazy)	9,52	3/8	15,88	5/8	50	30	30		
KANAŁOWE											
KLLAP zwarty		09	6,35	1/4	9,52	3/8	20	15	15	25	32
		12/14			9,52	3/8	25	15	20		
		18			12,7	1/2	30	20	20		
KLLAP ECO zwarty		09	6,35	1/4	9,52	3/8	15	15	15	25	32
		12/14			9,52	3/8	20	15	15		
		18			12,7	1/2	20	15	15		
KHTAP średni spręż		12/14	6,35	1/4	9,52	3/8	25	15	20	25	32
		18–24	6,35	1/4	12,7	1/2	30	20	20		
		30/36	6,35	1/4	12,7	1/2	30	20	25		
		45/54	9,52	3/8	15,88	5/8	50	30	30		
		36 (3 fazy)	9,52	3/8	15,88	5/8	50	30	30		
		45/54 (3 fazy)	9,52	3/8	15,88	5/8	50	30	30		
KMLA średni spręż		22/24	6,35	1/4	12,7	1/2	30	20	25	35,7	38,1
		30/45	9,52	3/8	15,88	5/8	30	30	30		
		36 (3 fazy)	9,52	3/8	15,88	5/8	50	30	30		
		45 (3 fazy)	9,52	3/8	15,88	5/8	50	30	30		
KMLA ECO średni spręż		22/24	6,35	1/4	12,7	1/2	25	15/20	20	25	32
		30/45	9,52	3/8	15,88	5/8	30	30	30		
		36 (3 fazy)	9,52	3/8	15,88	5/8	30	30	30		
KHTA wysoki spręż		45 (3 fazy)	9,52	3/8	15,88	5/8	30	30	30	35,7	38,1
		45/54	9,52	3/8	15,88	5/8	50	30	30		
		45/54 (3 fazy)	9,52	3/8	15,88	5/8	50	30	30		

Klimatyzatory KETA

TYP ŚCIENNY

Wyróżnij swoje wnętrza

Klimatyzator KETA został zaprojektowany w nowoczesnym stylu, który idealnie wpasuje się do wielu aranżacji. Nowa trójwymiarowa budowa sprawia, że jednostka przykuwa uwagę i jest doskonałym dodatkiem do wnętrza. Jednostka posiada ozdobny wysokojakościowy panel o powierzchni delikatnie odbijającej światło, urządzenie jest dostępne w 2 wersjach kolorystycznych, białej (KETA) i grafitowej (KETAB).



GOOD
DESIGN



CECHY

Sterowanie Wi-Fi (opcja)

Zarządzaj swoim klimatyzatorem z każdego miejsca. Nowy interfejs sieci bezprzewodowej LAN umożliwia kontrolowanie od 1 do 24 jednostek równocześnie. Proste sterowanie funkcjami klimatyzatora przy użyciu urządzenia mobilnego z aplikacją FGlair, nawet gdy jesteś poza domem czy biurem.

Unikalny design

Jednostka o wyjątkowej konstrukcji z połyskującym panelem, klimatyzator dostępny w 2 wersjach kolorystycznych, białej i grafitowej.

Wysoka energooszczędność

Wysoka klasa efektywności energetycznej została osiągnięta dzięki wymiennikowi ciepła lambda, powiększonego wentylatora oraz nowego czynnika.

FILTRY W STANDARDZIE

Elektrostatyczny filtr polifenolowy

Drobne cząsteczki kurzu, zarodniki grzybów i szkodliwe mikroorganizmy są absorbowane dzięki elektrostatyce. Dalszemu rozwojowi bakterii zapobiegają związki polifenolu z jabłek.

Jonowy filtr

Filtr usuwa nieprzyjemne zapachy dzięki utlenianiu i redukcji jonów generowanych na powierzchni drobnych elementów ceramicznych.



MOCE [kBtu/h]

07 | 09 | 12 | 14

MODEL



Kolor biały

K. grafitowy

RSG07KETA
RSG09KETA
RSG12KETA
RSG14KETA

RSG07KETAB
RSG09KETAB
RSG12KETAB
RSG14KETAB

WYMIARY [mm]

295 × 950 × 230

GRZANIE
przy -15°C

CHŁODZENIE
przy -10°C

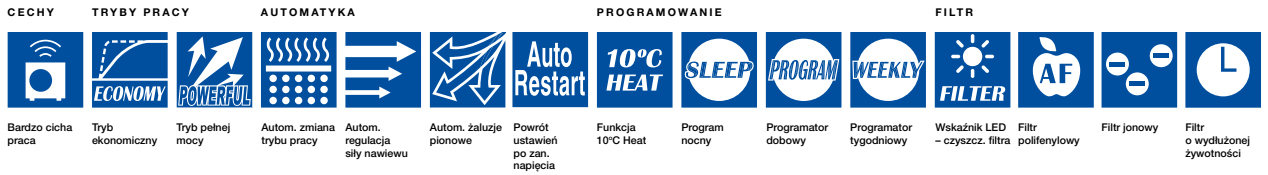

DANE TECHNICZNE

		Jednostka wewnętrzna	RSG07KETA RSG07KETA-B	RSG09KETA RSG09KETA-B	RSG12KETA RSG12KETA-B	RSG14KETA RSG14KETA-B
		Jednostka zewnętrzna	ROG07KETA	ROG09KETA	ROG12KETA	ROG14KETA
Zasilanie		V/f/Hz	230/1/50			
Wydajność	Chłodzenie	kW	2,0 (0,9 – 3,0)	2,5 (0,9 – 3,2)	3,4 (0,9 – 3,9)	4,2 (0,9 – 4,4)
	Grzanie	kW	2,5 (0,9 – 3,4)	2,8 (0,9 – 4,0)	4,0 (0,9 – 5,3)	5,4 (0,9 – 6,0)
Pobór mocy	Chłodzenie/Grzanie	kW	0,450 / 0,555	0,630 / 0,620	0,935 / 0,960	1,220 / 1,410
EER	Chłodzenie	–	4,43	3,97	3,65	3,44
COP	Grzanie	–	4,52	4,52	4,17	3,83
Moc obliczeniowa	Chłodzenie (35°C) / Grzanie (-10°C)	kW	2,0 / 2,3	2,5 / 2,4	3,4 / 2,5	4,2 / 4,0
SEER	Chłodzenie	–	7,40 A**	7,40 A**	7,30 A**	6,90 A**
SCOP	Grzanie	–	4,10 A*	4,10 A*	4,40 A*	4,10 A*
Pobór prądu	Chłodzenie/Grzanie	A	6,5 / 9,0	6,5 / 9,0	6,5 / 9,0	6,5 / 9,0
Roczne zużycie energii	Chłodzenie	kWh/a	95	118	163	213
	Grzanie	kWh/a	785	819	795	1 367
Osuszanie		l/h	1,0	1,3	1,8	2,1
Poziom ciśnienia akustycznego	J. wew. (Chłodzenie) (H/M/L/Q)	dB (A)	38 / 33 / 29 / 20	40 / 34 / 29 / 20	40 / 35 / 30 / 20	43 / 36 / 30 / 20
	J. wew. (Grzanie) (H/M/L/Q)		41 / 35 / 31 / 22	42 / 36 / 31 / 22	42 / 38 / 33 / 22	44 / 39 / 33 / 24
	J. zew. (Chłodzenie / Grzanie)		46 / 46	46 / 46	50 / 50	50 / 50
	J. wew. (Chłodzenie / Grzanie)		54 / 56	55 / 57	55 / 58	57 / 59
Poziom mocy akustycznej	J. zew. (Chłodzenie / Grzanie)		61 / 61	61 / 62	65 / 65	65 / 66
Przepływ powietrza	J. wew. / j. zew.	m³/h	650 / 1 650	700 / 1 650	700 / 1 700	770 / 1 680
			720 / 1 450	720 / 1 450	770 / 1 470	800 / 1 580
Wymiary netto (wys. x szer. x gł.)	J. wew.	mm	295 x 950 (od ściany: 840) x 230			
		kg	11,0	11,0	11,0	11,5
Masa	J. zew.	mm	541 x 663 x 290	541 x 663 x 290	541 x 663 x 290	542 x 799 x 290
		kg	23	23	25	31
Średnica przewodów chłodniczych	Ciecz / Gaz	mm	6,35 / 9,52	6,35 / 9,52	6,35 / 9,52	6,35 / 9,52
Średnica rurki skroplin	J. wew. / j. zew.	mm	13,8 / 15,0 do 16,8	13,8 / 15,0 do 16,8	13,8 / 15,0 do 16,8	13,8 / 15,0 do 16,8
Max długość przewodów	(Bez doładowania czynnika)	m	20 (15)	20 (15)	20 (15)	20 (15)
Max różnica poziomów		m	15	15	15	15
Zakres temperatur pracy	Chłodzenie	°C DB	-10 do 46	-10 do 46	-10 do 46	-10 do 46
	Grzanie	°C DB	-15 do 24	-15 do 24	-15 do 24	-15 do 24
Czynnik chłodniczy	Typ	GWP	R32 (675)	R32 (675)	R32 (675)	R32 (675)
	Ilość w urządzeniu	kg(CO2eq-t)	0,6 (0,405)	0,6 (0,405)	0,7 (0,473)	0,85 (0,574)

W ZESTAWIE

Pilot bezprzewodowy

Dla RSG07/09KETA i RSG07/09KETA-B

Dla RSG12/14KETA i RSG12/14KETA-B



AKCESORIA OPCJONALNE

Interfejs Wi-Fi:
Kompaktywny sterownik przewodowy:
Sterownik przewodowy (panel dotykowy):
Sterownik przewodowy:
Prosty sterownik przewodowy (bez obsługi trybu pracy):
Prosty sterownik przewodowy:
Interfejs do splitów:
Dodatkowe rozszerzenie wej. / wyj.:
Zestaw przyłączeniowy wej./wyj.:
Zewnętrzny przełącznik funkcji:
Interfejs sieciowy dla systemu Split (zasilanie DC):
Interfejs sieciowy dla systemu Split (zasilanie AC):
Interfejs KNX®:
Interfejs MODBUS®:

UTY-TFSXF2
UTY-RCRXZ1
UTY-RNFXZ3
UTY-RLRX
UTY-RHRX
UTY-RSRX
UTY-TWRXZ2
UTY-XCSXZ2
UTY-XWZXZ5
UTY-TERX
UTY-VTGX
UTY-VTGXV
UTY-VKSX
UTY-VMSX

WYMIARY

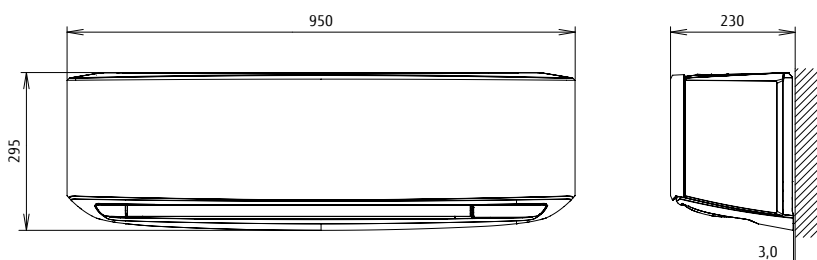



Klimatyzatory KGTB

TYP ŚCIENNY

*Komfort w standardzie dla alergików
z czujnikiem ruchu*

Klimatyzatory serii KGTB to bardzo ciche i ekologiczne urządzenia oferujące najwyższą klasą energetyczną A⁺⁺⁺. Urządzenia są wyposażone w inteligentny czujnik Save & Stop, który przyczynia się do oszczędności energii. Dzięki prostej budowie urządzenie jest doskonałym wyborem do każdego wnętrza. W standardzie urządzenia posiadają elektrostatyczny filtr polifenolowy i filtr jonowy.



GOOD
DESIGN



CECHY

Sterowanie Wi-Fi

Zarządzaj swoim klimatyzatorem z każdego miejsca. Nowy interfejs sieci bezprzewodowej LAN umożliwi kontrolowanie od 1 do 24 jednostek równocześnie. Proste sterowanie funkcjami klimatyzatora przy użyciu urządzenia mobilnego z aplikacją FGLair, nawet gdy jesteś poza domem czy biurem.

Unikalny design

Jednostka o wyjątkowej konstrukcji z połyskującym panelem, klimatyzator dostępny w 2 wersjach kolorystycznych, białej i grafitowej.

Wysoka energooszczędność

Wysoka klasa efektywności energetycznej została osiągnięta dzięki wymiennikowi ciepła lambda, powiększonego wentylatora oraz nowego czynnika.

FILTRY W STANDARDZIE

Elektrostatyczny filtr polifenolowy

Drobne cząsteczki kurzu, zarodniki grzybów i szkodliwe mikroorganizmy są absorbowane dzięki elektrostatyce. Dalszemu rozwojowi bakterii zapobiegają związki polifenolu z jabłek.

Jonowy filtr

Filtr usuwa nieprzyjemne zapachy dzięki utlenianiu i redukcji jonów generowanych na powierzchni drobnych elementów ceramicznych.



MOCE [kBtu/h]

07 | 09

12 | 14

MODEL

RSG07KGTB
RSG09KGTB
RSG12KGTB
RSG14KGTB

WYMIARY [mm]

270 × 834 × 215

GRZANIE

przy -15°C

CHŁODZENIE

przy -10°C



Klimatyzatory KMCC

TYP ŚCIENNY

Prostota i wydajność

Seria klimatyzatorów KMCC to inteligentne urządzenia zaprojektowane z myślą o środowisku, pracujące na czynniku R32. Wąskie i ponadczasowe wzornictwo oraz nowa konstrukcja wydmuchu to jeszcze bardziej komfortowy rozdział powietrza. Dzięki kompaktowej budowie urządzenie jest doskonałym wyborem do każdego wnętrza



CECHY

Sterowanie Wi-Fi

Zarządzaj swoim klimatyzatorem z każdego miejsca. Nowy interfejs sieci bezprzewodowej LAN umożliwi kontrolowanie od 1 do 24 jednostek równocześnie. Proste sterowanie funkcjami klimatyzatora przy użyciu urządzenia mobilnego z aplikacją FGLair, nawet gdy jesteś poza domem czy biurem.

Kompaktowa konstrukcja

Jednostka o głębokości 222 mm idealnie wkomponowuje się w każdą przestrzeń.

Wysoka energooszczędność

Wysoka klasa efektywności energetycznej została osiągnięta dzięki wymiennikowi ciepła lambda, powiększonego wentylatora oraz nowego czynnika.

FILTRY W STANDARDZIE

Elektrostatyczny filtr polifenolowy

Drobne cząsteczki kurzu, zarodniki grzybów i szkodliwe mikroorganizmy są absorbowane dzięki elektrostatyce. Dalszemu rozwojowi bakterii zapobiegają związki polifenolu z jabłek.

Jonowy filtr

Filtr usuwa nieprzyjemne zapachy dzięki utlenianiu i redukcji jonów generowanych na powierzchni drobnych elementów ceramicznych.



MOCE [kBtu/h]

07 | 09

12 | 14

MODEL

RSG07KMCC
RSG09KMCC
RSG12KMCC
RSG14KMCC

WYMIARY [mm]

270 × 834 × 222

GRZANIE

przy -15°C

CHŁODZENIE

przy -10°C



DANE TECHNICZNE

Jednostka wewnętrzna		RSG07KMCC	RSG09KMCC	RSG12KMCC	RSG14KMCC	
Jednostka zewnętrzna		ROG07KMCC	ROG09KMCC	ROG12KMCC	ROG14KMCC	
Zasilanie		230/1/50				
Wydajność	Chłodzenie	2,0 (0,9 – 3,0)	2,5 (0,9 – 3,2)	3,4 (0,9 – 3,9)	4,2 (0,9 – 4,4)	
	Grzanie	2,5 (0,9 – 3,4)	2,8 (0,9 – 4,0)	4,0 (0,9 – 5,3)	5,4 (0,9 – 6,0)	
Pobór mocy	Chłodzenie/Grzanie	0,450 / 0,555	0,630 / 0,620	0,935 / 0,960	1,220 / 1,410	
EER	Chłodzenie	4,43	3,97	3,65	3,44	
COP	Grzanie	4,52	4,52	4,17	3,83	
Moc obliczeniowa	Chłodzenie (35°C) / Grzanie (-10°C)	2,0 / 2,3	2,5 / 2,4	3,4 / 2,5	4,2 / 4,0	
SEER	Chłodzenie	7,40 A**	7,40 A**	7,30 A**	6,90 A**	
SCOP	Grzanie	4,10 A**	4,10 A**	4,40 A**	4,10 A**	
Pobór prądu	Chłodzenie/Grzanie	6,5 / 9,0	6,5 / 9,0	6,5 / 9,0	6,5 / 9,0	
Roczne zużycie energii	Chłodzenie	95	118	163	213	
	Grzanie	785	819	795	1 367	
Osuszanie		1,0	1,3	1,8	2,1	
Poziom ciśnienia akustycznego	J. wew. (Chłodzenie) (H/M/L/Q)	38 / 33 / 29 / 20	40 / 34 / 29 / 20	40 / 35 / 30 / 20	43 / 36 / 30 / 20	
	J. wew. (Grzanie) (H/M/L/Q)	41 / 35 / 31 / 22	42 / 36 / 31 / 22	42 / 38 / 33 / 22	44 / 39 / 33 / 24	
	J. zew. (Chłodzenie/Grzanie)	46 / 46	46 / 46	50 / 50	50 / 50	
	J. wew. (Chłodzenie/Grzanie)	54 / 56	55 / 57	55 / 58	57 / 59	
Poziom mocy akustycznej	J. zew. (Chłodzenie/Grzanie)	61 / 61	61 / 62	65 / 65	65 / 66	
Przepływ powietrza	J. wew. / j. zew.	650 / 1 650	700 / 1 650	700 / 1 700	770 / 1 680	
		720 / 1 450	750 / 1 450	780 / 1 470	820 / 1 580	
Wymiary netto (wys. x szer. x gł.)	J. wew.	mm	270 x 834 x 222	270 x 834 x 222	270 x 834 x 222	270 x 834 x 222
		kg	10 (22)	10 (22)	10 (22)	10 (22)
Masa	J. zew.	mm	541 x 663 x 290	541 x 663 x 290	541 x 663 x 290	542 x 799 x 290
		kg	22 (49)	22 (49)	24 (53)	31 (68)
Średnica przewodów chłodniczych	Ciecz / Gaz	mm	6,35 / 9,52	6,35 / 9,52	6,35 / 9,52	6,35 / 9,52
Średnica rurki skroplin	J. wew. / j. zew.	mm	11,8 / 15,0 do 16,8	11,8 / 15,0 do 16,8	11,8 / 15,0 do 16,8	11,8 / 15,0 do 16,8
Max długość przewodów	(Bez doładowania czynnika)	m	20 (15)	20 (15)	20 (15)	20 (15)
Max różnica poziomów		m	15	15	15	15
Zakres temperatur pracy	Chłodzenie	°C DB	-10 do 46	-10 do 46	-10 do 46	-10 do 46
	Grzanie		-15 do 24	-15 do 24	-15 do 24	-15 do 24
Czynnik chłodniczy	Typ	GWP	R32 (675)	R32 (675)	R32 (675)	R32 (675)
	Ilość w urządzeniu	kg(CO ₂ eq-t)	0,6 (0,405)	0,6 (0,405)	0,6 (0,405)	0,6 (0,405)

W ZESTAWIE

Pilot bezprzewodowy

Dla RSG07/09/12KMCC

Dla RSG14KMCC



Sterownik przewodowy:
Prosty sterownik przewodowy:
Zestaw przyłączeniowy wej./wyj.:
Interfejs do splitów:
Interfejs Wi-Fi:
Interfejs KNX®:
Interfejs MODBUS®:
Zewnętrzny przełącznik funkcji:
Interfejs sieciowy dla systemu split (zasilanie DC):
Interfejs sieciowy dla systemu split (zasilanie AC):

UTY-RNNXM | UTY-RVNXM
UTY-RSNXM
UTY-XWZXZ5
UTY-TWBXF2
UTY-TFSXW1
UTY-VKSW1
UTY-VMSX
UTY-TERX
UTY-VTGX
UTY-VTGXV

WYMIARY

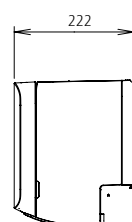
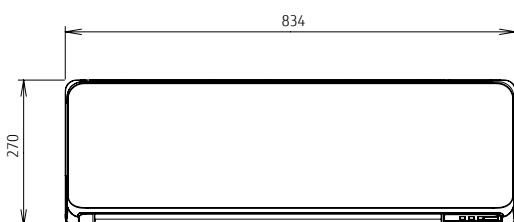



Klimatyzatory KMCB Nordic

TYP ŚCIENNY

Stworzony specjalnie do ogrzewania

Klimatyzatory KMCB Nordic to urządzenia, które poza chłodzeniem mogą służyć do dogrzewania w okresie zimowym. Budowa urządzenia pozwala na wydajną pracę w bardzo niskich temperaturach.



CECHY

Wydajne grzanie w niskich temperaturach

Urządzenie przystosowane do pracy w warunkach niskich temperatur w trybie grzania do -25°C. Jednostki mają powiększony skraplacz i mają dodatkową grzałkę podstawy. Zastosowanie typowo do grzania w okresie zimowym.

Skuteczniejszy nawiew

Ruchomy dyfuzor umożliwia dopasowanie kierunku przepływu powietrza w zależności od wybranego trybu – chłodzenia lub grzania.

Tryb wydajnej pracy

Dostępny jest 20 minutowy tryb ciągłej pracy, który pozwala na błyskawiczne ogrzanie lub ochłodzenia pomieszczenia.

FILTRY W STANDARDZIE

Elektrostatyczny filtr polifenolowy

Drobne cząsteczki kurzu, zarodniki grzybów i szkodliwe mikroorganizmy są absorbowane dzięki elektrostatyce. Dalszemu rozwojowi bakterii zapobiegają związki polifenolu z jabłek.

Jonowy filtr

Filtr usuwa nieprzyjemne zapachy dzięki utlenianiu i redukcji jonów generowanych na powierzchni drobnych elementów ceramicznych.



MOCE [kBtu/h]

09 | 12 | 14

MODEL

RSG09KMCB
RSG12KMCB
RSG14KMCB

WYMIARY [mm]

620 × 790 × 290

GRZANIE

przy -25°C

CHŁODZENIE

przy -10°C

CECHY **TRYBY PRACY** **AUTOMATYKA** **PROGRAMOWANIE**

Bardzo cicha praca **Zmnywalny panel obudowy** **Tryb ekonomiczny** **Tryb pełnej mocy** **Autom. zmiana trybu pracy** **Autom. regulacja siły nawiewu** **Autom. załuzje pionowe** **Autom. załuzje pion. i poziome** **Powrót ustawień po zan. napięcia** **Funkcja 10°C Heat** **Program nocny** **Programator dobowy** **Programator tygodniowy**

FILTR

Wskaźnik LED – czyszcz. filtra **Filtr jonowy o wydł. żywotności** **Elektrostat. filtr polifenolowy**

DANE TECHNICZNE

		Jednostka wewnętrzna	RSG09KMCB	RSG12KMCB	RSG14KMCB
		Jednostka zewnętrzna	ROG09KMCBN	ROG12KMCBN	ROG14KMCBN
Zasilanie		V/Hz	230/1/50		
Wydajność	Chłodzenie	kW	2,5 (1,0 – 3,2)	3,4 (1,0 – 4,15)	4,2 (1,1 – 4,8)
	Grzanie		3,2 (0,9 – 5,2)	4,0 (0,9 – 5,7)	5,4 (1,1 – 6,0)
Pobór mocy	Chłodzenie/Grzanie	kW	0,63 / 0,73	0,925 / 0,99	1,205 / 1,56
EER	Chłodzenie	—	3,97	3,68	3,49
COP	Grzanie	—	4,38	4,04	3,46
Moc obliczeniowa	Chłodzenie (35°C) / Grzanie (-10°C)	kW	2,5 / 3,0	3,4 / 3,6	4,2 / 4,5
SEER	Chłodzenie	—	6,50 A**	6,90 A**	7,10 A**
SCOP	Grzanie	—	4,10 A*	4,10 A*	4,10 A*
Pobór prądu	Chłodzenie/Grzanie	A	3,2 / 3,7	4,4 / 4,7	5,6 / 7,1
Roczne zużycie energii	Chłodzenie	kWh/a	135	173	208
	Grzanie		1 025	1 230	1 537
Osuszanie		l/h	1,3	1,8	2,1
Poziom ciśnienia akustycznego	J, wew, (Chłodzenie) (H/M/L/Q)	dB (A)	43 / 40 / 32 / 21	43 / 40 / 32 / 21	44 / 40 / 33 / 25
	J, wew, (Grzanie) (H/M/L/Q)		43 / 38 / 33 / 22	43 / 38 / 33 / 22	44 / 40 / 35 / 27
	J, zew, (Chłodzenie / Grzanie)		48 / 43	49 / 47	49 / 47
	J, wew, (Chłodzenie / Grzanie)		59 / 59	59 / 59	60 / 60
Poziom mocy akustycznej	J, zew, (Chłodzenie / Grzanie)		63 / 59	65 / 63	65 / 63
Przepływ powietrza	J, wew, / j, zew,	m ³ /h	750 / 2 020	750 / 1 950	770 / 2 050
Wymiary netto (wys, x szer, x gł.)	J, wew,	mm	268 x 840 x 203	268 x 840 x 203	268 x 840 x 203
		kg	8,5 (19)	8,5 (19)	8,5 (19)
Masa	J, zew,	mm	620 x 790 x 290	620 x 790 x 290	620 x 790 x 290
		kg	35	35	35
Średnica przewodów chłodniczych	Ciecz / Gaz	mm	6,35 / 9,52	6,35 / 9,52	6,35 / 9,52
Średnica rurki skroplin	J, wew, / j, zew,	mm	13,8 / 15,8–16,7	13,8 / 15,8–16,7	13,8 / 15,8–16,7
Max długość przewodów	(Bez doładowania czynnika)	m	20 (15)	20 (15)	20 (15)
Max różnica poziomów		m	15	15	15
Zakres temperatur pracy	Chłodzenie	°C DB	10–43	10–43	10–43
	Grzanie		-25–24	-25–24	-25–24
Czynnik chłodniczy	Typ	GWP	R32 (675)	R32 (675)	R32 (675)
	Ilość w urządzeniu	kg(CO ₂ eq-t)	850	850	850

W ZESTAWIE

Pilot bezprzewodowy



Jednostka zewnętrzna dla 07-14 KGTA



AKCESORIA OPCJONALNE

Sterownik przewodowy:

Prosty sterownik przewodowy:
Zestaw przyłączeniowy wej./wyj.:

Interfejs do splitów:

Interfejs Wi-Fi:

Interfejs KNX®:

Interfejs MODBUS®:

Zewnętrzny przełącznik funkcji:

Interfejs sieciowy dla systemu split (zasilanie DC):

Interfejs sieciowy dla systemu split (zasilanie AC):

UTY-RNNXM | UTY-RVNXM

UTY-RSNXM

UTY-XWZXZ5

UTY-TWBXF2

UTY-TFSXW1

UTY-VKSX

UTY-VMSX

UTY-TERX

UTY-VTGX

UTY-VTGV

WYMIARY

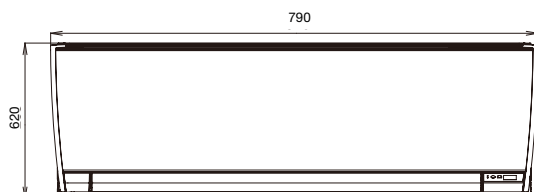



Klimatyzatory KMTA 18 | 24

TYP ŚCIENNY

Wydajność w dużych pomieszczeniach

Klimatyzatory serii KMTA to urządzenia zaprojektowane do pracy w dużych pomieszczeniach, pracujące na czynniku chłodniczym R32.



CECHY

Wymiennik ciepła o wysokiej wydajności

Duże zagęszczenie rur oraz wiele obiegów wymiennika zapewniają poprawę wymiany ciepła pomiędzy powietrzem a czynnikiem chłodniczym zapewniając szybsze ochłodzenie pomieszczenia

Wentylator o dużej średnicy

Wentylator o dużej średnicy pozwala na osiągnięcie większego przepływu powietrza oraz na efektywne rozprowadzenie powietrza przy małym zapotrzebowaniu energetycznym.

Sterowanie Wi-Fi (opcja)

Zarządzaj swoim klimatyzatorem z każdego miejsca. Nowy interfejs sieci bezprzewodowej LAN umożliwia kontrolowanie od 1 do 24 jednostek równocześnie. Proste sterowanie funkcjami klimatyzatora przy użyciu urządzenia mobilnego z aplikacją FGLair, nawet gdy jesteś poza domem czy biurem.

FILTRY W STANDARDZIE

Elektrostatyczny filtr polifenolowy

Drobne cząsteczki kurzu, zarodniki grzybów i szkodliwe mikroorganizmy są absorbowane dzięki elektrostatyce. Dalszemu rozwojowi bakterii zapobiegają związki polifenolu z jabłek.

Jonowy filtr

Filtr usuwa nieprzyjemne zapachy dzięki utlenianiu i redukcji jonów generowanych na powierzchni drobnych elementów ceramicznych.



MOCE [kBtu/h]

18 | 24

MODEL

RSG18KMTA
RSG24KMTA

WYMIARY [mm]

280 × 980 × 240

GRZANIE

przy -15°C

CHŁODZENIE

przy -10°C



DANE TECHNICZNE

Jednostka wewnętrzna			RSG18KMTA	RSG24KMTA
Jednostka zewnętrzna			ROG18KMTA	ROG24KMTA
Zasilanie		V/Hz	230/1/50	
Wydajność	Chłodzenie	kW	5,2 (0,9 – 6,0)	7,1 (0,9 – 8,3)
	Grzanie		6,3 (0,9 – 8,7)	8,0 (0,9 – 10,1)
Pobór mocy	Chłodzenie/Grzanie	kW	1,39 / 1,56	2,08 / 1,91
EER	Chłodzenie	—	3,74	3,41
COP	Grzanie	—	4,04	4,19
Moc obliczeniowa	Chłodzenie (35°C) / Grzanie (-10°C)	kW	5,2 / 4,8	7,1 / 7,1
SEER	Chłodzenie	—	7,77 A**	7,28 A**
SCOP	Grzanie	—	4,56 A*	4,18 A*
Pobór prądu	Chłodzenie/Grzanie	A	9,5 / 13,5	13,5 / 16,0
Roczne zużycie energii	Chłodzenie	kWh/a	234	341
	Grzanie		1 472	2 372
Osuszanie		l/h	1,7	2,7
Poziom ciśnienia akustycznego	J. wew. (Chłodzenie) (H/M/L/Q)	dB (A)	45 / 40 / 35 / 29	49 / 40 / 35 / 29
	J. wew. (Grzanie) (H/M/L/Q)		46 / 40 / 35 / 29	49 / 40 / 35 / 29
	J. zew. (Chłodzenie / Grzanie)		50 / 50	54 / 52
	J. wew. (Chłodzenie / Grzanie)		60 / 61	65 / 65
Poziom mocy akustycznej	J. zew. (Chłodzenie / Grzanie)		65 / 65	67 / 66
Przepływ powietrza	J. wew. / j. zew.	m ³ /h	980 / 2 350	1 170 / 3 240
			1 020 / 2 100	1 170 / 2 820
Wymiary netto (wys. × szer. × gł.)	J. wew.	mm	280 × 980 × 240	280 × 980 × 240
		kg	12,5 (28)	12,5 (28)
Masa	J. zew.	mm	632 × 799 × 290	716 × 820 × 315
		kg	36 (79)	42 (93)
Średnica przewodów chłodniczych	Ciecz / Gaz	mm	6,35 / 12,70	6,35 / 12,70
Średnica rurki skroplin	J. wew. / j. zew.	mm	13,8 / 15,8 do 16,7	13,8 / 15,8 do 16,7
Max długość przewodów	(Bez doładowania czynnika)	m	25 (15)	30 (15)
Max różnica poziomów		m	20	25
Zakres temperatur pracy	Chłodzenie	°C DB	-10 do 46	-10 do 46
	Grzanie		-15 do 24	-15 do 24
Czynnik chłodniczy	Typ	GWP	R32 (675)	R32 (675)
	Ilość w urządzeniu	kg(CO ₂ eq-ł)	1,02 (0,689)	1,32 (0,891)

W ZESTAWIE

Pilot bezprzewodowy



Jednostka zewnętrzna



AKCESORIA OPCJONALNE

Sterownik przewodowy:

Prosty sterownik przewodowy:

Zestaw przyłączeniowy wej./wyj.:

Interfejs do splitów:

Interfejs Wi-Fi:

Interfejs KNX®:

Interfejs MODBUS®:

Zewnętrzny przełącznik funkcji:

Interfejs sieciowy dla systemu split (zasilanie DC):

Interfejs sieciowy dla systemu split (zasilanie AC):

UTY-RNNXM | UTY-RVNXM

UTY-RSNXM

UTY-XWZXZ5

UTY-TWBXF2

UTY-TFSXW1

UTY-VKSX

UTY-VMSX

UTY-TERX

UTY-VTGX

UTY-VTGX

WYMIARY

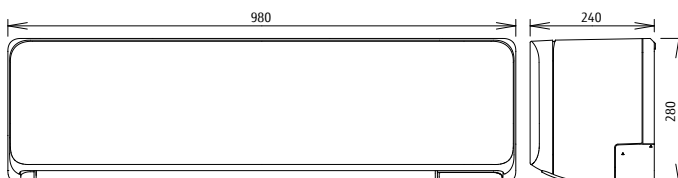



Klimatyzatory KMTA 30 | 36

TYP ŚCIENNY

Wydajność w dużych pomieszczeniach

Klimatyzatory serii KMTA to urządzenia zaprojektowane do pracy w dużych pomieszczeniach, pracujące na czynniku chłodniczym R32.



CECHY

Czujnik obecności Save

Czujnik wykrywa ruch osób powodując zmniejszenie wydajności klimatyzatora, gdy w pomieszczeniu nikogo nie ma.

Sterowanie Wi-Fi (opcja)

Zarządzaj swoim klimatyzatorem z każdego miejsca. Nowy interfejs sieci bezprzewodowej LAN umożliwia kontrolowanie od 1 do 24 jednostek równocześnie. Proste sterowanie funkcjami klimatyzatora przy użyciu urządzenia mobilnego z aplikacją FGLair, nawet gdy jesteś poza domem czy biurem.

FILTRY W STANDARDZIE

Elektrostatyczny filtr polifenolowy

Drobne cząsteczki kurzu, zarodniki grzybów i szkodliwe mikroorganizmy są absorbowane dzięki elektrostatyce. Dalszemu rozwojowi bakterii zapobiegają związki polifenolu z jabłek.

Jonowy filtr

Filtr usuwa nieprzyjemne zapachy dzięki utlenianiu i redukcji jonów generowanych na powierzchni drobnych elementów ceramicznych.



MOCE [kBtu/h]

30 | 36

MODEL

RH< (%@B | 6⁺)
GH< (+@B | 6)

WYMIARY [mm]

280 × 980 × 240

GRZANIE

przy -15°C

CHŁODZENIE

przy -1°C

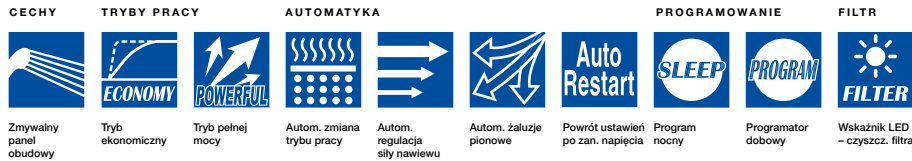

DANE TECHNICZNE

Jednostka wewnętrzna			RSG30KMTA	RSG36KMTA
Jednostka zewnętrzna			ROG30KMTA	ROG36KMTA
Zasilanie		V/f/Hz	230/1/50	
Wydajność	Chłodzenie	kW	8,0 (2,9 – 9,0)	9,4 (2,9 – 10,0)
	Grzanie	kW	8,8 (2,2 – 11,0)	10,1 (2,7 – 11,2)
Pobór mocy	Chłodzenie/Grzanie	kW	2,33 / 2,20	3,16 / 2,73
EER	Chłodzenie	—	3,43	2,97
COP	Grzanie	—	4,00	3,70
Pdesign	Chłodzenie / Grzanie (-10°C)	kW	8,0 / 6,5	9,4 / 7,1
SEER	Chłodzenie	—	6,67	6,14
SCOP	Grzanie (strefa umiarkowana)	—	4,54	4,52
Klasa efektywności energetycznej	Chłodzenie		A**	A**
	Grzanie (strefa umiarkowana)		A*	A*
Maksymalny prąd pracy	Chłodzenie/Grzanie	A	21,0 / 21,0	21,5 / 21,5
Sezonowe zużycie energii	Chłodzenie	kWh/a	419	535
	Grzanie	kWh/a	2 001	2 198
Osuszanie		l/h	2,6	3,8
Poziom ciśnienia akustycznego	J. wew. (Chłodzenie) (H/M/L/Q)	dB (A)	50 / 44 / 40 / 33	50 / 44 / 40 / 33
	J. wew. (Grzanie) (H/M/L/Q)		49 / 44 / 39 / 33	49 / 44 / 39 / 33
	J. zew. (Chłodzenie / Grzanie)		53 / 55	55 / 55
Moc akustyczna	J. wew. (Chłodzenie / Grzanie)		65 / 65	65 / 65
	J. zew. (Chłodzenie / Grzanie)		68 / 69	70 / 70
Przepływ powietrza	J. wew. / j. zew.	m ³ /h	1 330 / 3 750	1 330 / 3 750
			1 330 / 3 750	1 330 / 3 750
Wymiary netto (wys. x szer. x gł.)	J. wew.	mm	340 x 1 150 x 280	
		kg	18,5 (41)	
Masa	J. zew.	mm	788 x 940 x 320	
		kg	52,0 (115)	
Średnica przewodów chłodniczych	Ciecz / Gaz	mm	9,52 / 15,88	
Średnica rurki skroplin	J. wew. / j. zew.	mm	13,8 / 15,8 do 16,7	
Max długość przewodów	(Bez doładowania czynnika)	m	50 (30)	
Max różnica poziomów		m	30	
Zakres temperatur pracy	Chłodzenie	°C DB	-15 do 46	
	Grzanie		-15 do 24	
Czynnik chłodniczy	Typ	GWP	R32 (675)	
	Ilość w urządzeniu	kg(CO ₂ eq-ł)	1,90 (1,283)	

W ZESTAWIE

Pilot bezprzewodowy



Jednostka zewnętrzna



AKCESORIA OPCJONALNE

Kompaktowy sterownik przewodowy:
Sterownik przewodowy (panel dotykowy):
Sterownik przewodowy:
Prosty sterownik przewodowy (bez obsługi trybu pracy):
Prosty sterownik przewodowy:
Zestaw przyłączeniowy wej./wyj.:
Dodatkowe rozszerzenie wej./wyj.:
Interfejs do splitów:
Interfejs Wi-Fi:
Zewnętrzny przełącznik funkcji:
Interfejs KNX®:
Interfejs MODBUS®:
Interfejs sieciowy dla systemu split (zasilanie DC):
Interfejs sieciowy dla systemu split (zasilanie AC):

UTY-RCRXZ1
UTY-RNRXZ3
UTY-RLRX
UTY-RHRX
UTY-RSRX
UTY-XWZXZ5
UTY-XCSXZ2
UTY-TWRXF2
UTY-TFSXF2
UTY-TERX
UTY-VKSX*
UTY-VMSX*
UTY-VTGX
UTY-VTGXV

* Możliwość użycia tylko po usunięciu interfejsu Wi-Fi (UTY-TFSXF2).

WYMIARY

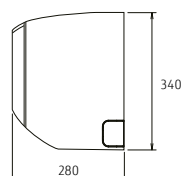
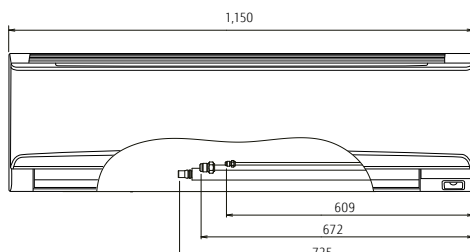



Klimatyzatory KPCA

TYP ŚCIENNY

Kompaktowa konstrukcja i wydajność

Klimatyzatory serii KPCA to doskonały wybór do mieszkania lub domu. Urządzenia cechuje bardzo cicha praca, wysoka wydajność i elegancki design. Wąska konstrukcja o szerokości 784 mm pozwala na wkomponowanie urządzenia w każdą przestrzeń.



CECHY

Wąska konstrukcja

Jednostka o szerokości 784 mm idealnie wkomponowuje się w każdą przestrzeń. Dodatkowo gwarantuje wydajny przepływ powietrza.

Wysoka klasa efektywności energetycznej

Najwyższa klasa osiągnięta została dzięki zastosowaniu wymiennika ciepła typu Lambda, powiększonego wentylatora i nowego czynnika.

Sterowanie Wi-Fi (opcja)

Zarządzaj swoim klimatyzatorem z każdego miejsca. Nowy interfejs sieci bezprzewodowej LAN umożliwia kontrolowanie od 1 do 24 jednostek równocześnie. Proste sterowanie funkcjami klimatyzatora przy użyciu urządzenia mobilnego z aplikacją FGLair, nawet gdy jesteś poza domem czy biurem.



MOCE [kBtu/h]

07 | 09 | 12

MODEL

RSG07KPCA
RSG09KPCA
RSG12KPCA

WYMIARY [mm]

270 × 784 × 224

GRZANIE

przy -15°C

CHŁODZENIE

przy -10°C

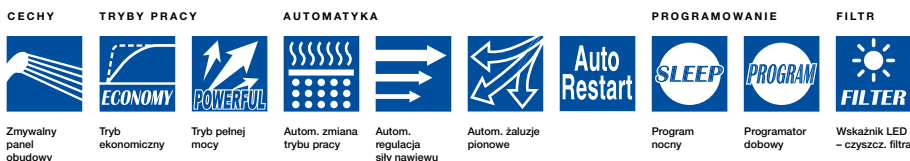

DANE TECHNICZNE

		Jednostka wewnętrzna	RSG07KPCA	RSG09KPCA	RSG12KPCA
		Jednostka zewnętrzna	ROG07KPCA	ROG09KPCA	ROG12KPCA
Zasilanie		V/f/Hz	230/1/50		
Wydajność	Chłodzenie	kW	2,0 (0,9 – 2,8)	2,5 (0,9 – 3,0)	3,4 (0,9 – 3,7)
	Grzanie		2,5 (0,9 – 3,4)	2,8 (0,9 – 3,8)	3,8 (0,9 – 4,8)
Pobór mocy	Chłodzenie/Grzanie	kW	0,48/0,63	0,71/0,79	1,00/1,14
EER	Chłodzenie	—	4,17	3,52	3,40
COP	Grzanie	—	3,97	3,54	3,33
Moc obliczeniowa	Chłodzenie (35°C) / Grzanie (-10°C)	kW	2,0 / 2,2	2,5 / 2,4	3,4 / 2,5
SEER	Chłodzenie	—	6,70 A**	6,70 A**	6,30 A**
SCOP	Grzanie	—	4,00 A*	4,00 A*	4,10 A*
Pobór prądu	Chłodzenie/Grzanie	A	6,5 / 9,0	6,5 / 9,0	6,5 / 9,0
Sezonowe zużycie energii	Chłodzenie	kWh/a	104	131	189
	Grzanie		769	840	853
Osuszanie		l/h	1,0	1,3	1,8
Poziom ciśnienia akustycznego	J. wew. (Chłodzenie) (H/M/L/Q)	dB (A)	45 / 38 / 31 / 22	45 / 38 / 31 / 22	46 / 40 / 33 / 22
	J. wew. (Grzanie) (H/M/L/Q)		45 / 40 / 36 / 26	45 / 40 / 36 / 26	46 / 40 / 35 / 27
	J.zew. (Chłodzenie / Grzanie)		45 / 46	47 / 47	49 / 51
	J. wew. (Chłodzenie / Grzanie)		57 / 58	58 / 58	59 / 59
Poziom mocy akustycznej	J.zew. (Chłodzenie / Grzanie)		57 / 58	59 / 59	62 / 62
Przepływ powietrza	J. wew. / j.zew.	m ³ /h	580 / 1 650	580 / 1 650	630 / 1 700
			580 / 1 450	580 / 1 450	630 / 1 470
Wymiary netto (wys. x szer. x gł.)	J. wew.	mm	270 × 784 × 224	270 × 784 × 224	270 × 784 × 224
		kg	8 (18)	8 (18)	8 (18)
Masa	J.zew.	mm	541 × 663 × 290	541 × 663 × 290	541 × 663 × 290
		kg	23 (51)	23 (51)	25 (55)
Średnica przewodów chłodniczych	Ciecz / Gaz	mm	6,35 / 9,52	6,35 / 9,52	6,35 / 9,52
Średnica rurki skroplin	J. wew. / j.zew.	mm	11,8 / 15,0 do 16,8	11,8 / 15,0 do 16,8	11,8 / 15,0 do 16,8
Max długość przewodów	(Bez doładowania czynnika)	m	20 (15)	20 (15)	20 (15)
Max różnica poziomów		m	15	15	15
Zakres temperatur pracy	Chłodzenie	°C DB	-10 do 46	-10 do 46	-10 do 46
	Grzanie		-15 do 24	-15 do 24	-15 do 24
Czynnik chłodniczy	Typ	GWP	R32 (675)	R32 (675)	R32 (675)
	Ilość w urządzeniu	kg(CO ₂ eq-t)	0,55 (0,371)	0,55 (0,371)	0,59 (0,398)

W ZESTAWIE

Pilot bezprzewodowy

Interfejs Wi-Fi:
Uchwyt pilota:UTY-TFSXF2
UTZ-RXLA

AKCESORIA OPCJONALNE

WYMIARY

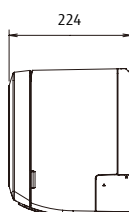
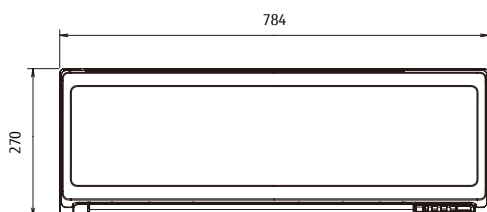



Klimatyzatory KLCA

TYP ŚCIENNY

Minimalistyczny wygląd oraz wydajność w dużych pomieszczeniach

Seria klimatyzatorów KLCA to ekologiczne, a zarazem uniwersalne urządzenia, które charakteryzuje bardzo wąska i zwarta konstrukcja oraz wydajność w dużych pomieszczeniach.



CECHY

Tryb pełna moc

Tryb ciągłej pracy z maksymalnym przepływem powietrza maksymalną prędkością sprężarki pozwalający na błyskawiczne ochłodzenie lub ogrzanie pomieszczenia.

Praca ekonomiczna

Powoduje nieznaczny wzrost nastawy temp. w trybie chłodzenia i jej spadek w trybie grzania zmniejszając tym samym zużycie energii.

Wąska i zwarta konstrukcja

Wąska i zwarta konstrukcja: tylko 790 mm szerokości dla dużych modeli 5,2 i 7,1 kW, to wyjątkowa zaleta przy aranżacji wnętrza.



MOCE [kBtu/h]

18 | 24

MODEL

RSG18KLCA
RSG24KLCA

WYMIARY [mm]

293 × 790 × 249

GRZANIE

przy -15°C

CHŁODZENIE

przy -10°C

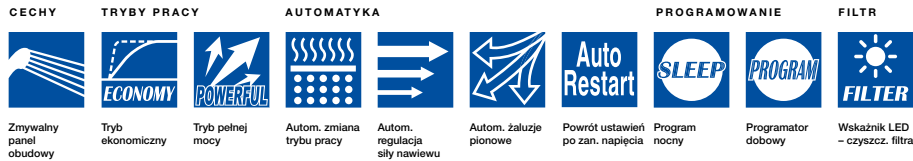

DANE TECHNICZNE

Jednostka wewnętrzna			RSG18KLCA	RSG24KLCA
Jednostka zewnętrzna			ROG18KLTA	ROG24KLTA
Zasilanie		V/Hz	230/1/50	
Wydajność	Chłodzenie	kW	5,2 (0,9 – 5,5)	7,1 (0,9 – 7,7)
	Grzanie	kW	6,3 (0,6 – 7,6)	8,0 (0,9 – 9,0)
Pobór mocy	Chłodzenie/Grzanie	kW	1,685 / 1,80	2,42 / 2,225
EER	Chłodzenie	—	3,09	2,93
COP	Grzanie	—	3,50	3,60
Moc obliczeniowa	Chłodzenie (35°C) / Grzanie (-10°C)	kW	5,20 / 4,80	7,10 / 7,10
SEER	Chłodzenie	—	7,20 A**	7,10 A**
SCOP	Grzanie	—	4,30 A*	4,00 A*
Pobór prądu	Chłodzenie/Grzanie	A	9,5 / 13,5	13,5 / 17,5
Roczne zużycie energii	Chłodzenie	kWh/a	253	350
	Grzanie	kWh/a	1 563	2 485
Osuszanie		l/h	1,9	3,1
Poziom ciśnienia akustycznego	J. wew. (Chłodzenie) (H/M/L/Q)	dB (A)	47 / 44 / 40 / 35	51 / 45 / 38 / 33
	J. wew. (Grzanie) (H/M/L/Q)		50 / 45 / 41 / 37	52 / 45 / 41 / 37
	J. zew. (Chłodzenie / Grzanie)		50 / 56	55 / 57
	J. wew. (Chłodzenie / Grzanie)		60 / 65	64 / 65
Poziom mocy akustycznej	J. zew. (Chłodzenie / Grzanie)		61 / 66	65 / 67
Przepływ powietrza	J. wew. / j. zew.	m ³ /h	865 / 1 830	1 040 / 2 885
			995 / 2 265	1 040 / 3 030
Wymiary netto (wys. × szer. × gł.)	J. wew.	mm	293 × 790 × 249	293 × 790 × 249
		kg	9,5 (21)	10,0 (22)
Masa	J. zew.	mm	542 × 799 × 290	632 × 799 × 290
		kg	33 (73)	38 (84)
Średnica przewodów chłodniczych	Ciecz / Gaz	mm	6,35 / 9,52	6,35 / 12,70
Średnica rurki skroplin	J. wew. / j. zew.	mm	13,8 / 15,8 do 16,7	13,8 / 15,8 do 16,7
Max długość przewodów	(Bez doładowania czynnika)	m	25 (15)	30 (15)
Max różnica poziomów		m	20	25
Zakres temperatur pracy	Chłodzenie	°C DB	-10 do 46	-10 do 46
	Grzanie		-15 do 24	-15 do 24
Czynnik chłodniczy	Typ	GWP	R32 (675)	R32 (675)
	Ilość w urządzeniu	kg(CO ₂ eq-ł)	0,6 (0,405)	1,10 (0,743)

W ZESTAWIE

Pilot bezprzewodowy

Jednostka zewnętrzna dla RSG18KLCA

Jednostka zewnętrzna dla RSG24KLCA



WYMIARY

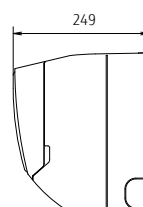
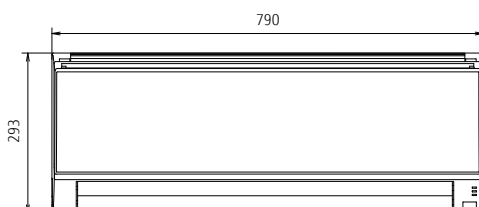



Klimatyzatory KRTA

TYP PRZYSUFITOWY

Nowoczesne wzornictwo w dużych pomieszczeniach

Seria klimatyzatorów KRTA to nowoczesne i kompaktowe urządzenia o zaokrąglonych krawędziach, które wpisują się w każdy typ pomieszczeń. Konstrukcja jednostki ze wspornikami montażowymi pozwala na łatwy montaż przy suficie.



reddot design award



CECHY

Kompaktowa konstrukcja

Prosta i lekka konstrukcja z obudową o zaokrąglonych rogach sprawia, że urządzenia pasują do każdego typu pomieszczeń.

Elastyczny montaż

Konstrukcja jednostki wraz ze wspornikami montażowymi pozwala na łatwy i szybki montaż.

Sterowanie Wi-Fi (opcja)

Zarządzaj swoim klimatyzatorem z każdego miejsca. Nowy interfejs sieci bezprzewodowej LAN umożliwia kontrolowanie od 1 do 24 jednostek równocześnie. Proste sterowanie funkcjami klimatyzatora przy użyciu urządzenia mobilnego z aplikacją FGLair, nawet gdy jesteś poza domem czy biurem.

FILTRY W STANDARDZIE

Filtr mechaniczny (główny)

Główny filtr wykonany z gęstej siatki, oczyszczający powietrze z zanieczyszczeń mechanicznych takich jak kurz i większe pyłki.



MOCE [kBtu/h]

18 | 22 | 24 | 30 | 36 | 45

3 FAZY 36 | 45 | 54

MODEL

RYG18KRTA | RYG22KRTA | RYG24KRTA
RYG30KRTA | RYG36KRTA | RYG45KRTA
3 FAZY

RYG36KRTA | RYG45KRTA | RYG54KRTA

WYMIARY [mm]

235 × 1080 – 1700 × 705

GRZANIE

przy -15°C

CHŁODZENIE

przy -15°C

CECHY TRYBY PRACY AUTOMATYKA



Doprowadzanie świeżego powietrza



Tryb ekonomiczny



Autom. zmiana trybu pracy



Autom. regulacja siły nawiewu



Autom. załuzje pionowe



Powrót ustawień po zan. napięcia



Ograniczenie nastawy temperatury



Automatycznie przywracanie temperatury



Automatyczne wyłączenie



Programator tygodniowy



Zewn. wejście i wyjście



Wskaźnik LED - czyszcz. filtra



Filtr mechaniczny

PROGRAMOWANIE

FILTR

DANE TECHNICZNE

Jednostka wewnętrzna		RYG18KRTA	RYG22KRTA	RYG24KRTA	RYG30KRTA	RYG36KRTA	RYG45KRTA	RYG36KRTA	RYG45KRTA	RYG54KRTA
Jednostka zewnętrzna		ROG18KBTB	ROG22KBTB	ROG24KBTB	ROG30KBTB	ROG36KBTB	ROG45KBTB	ROG36KRTA	ROG45KRTA	ROG54KRTA
Zasilanie	V/f/Hz	230/1/50								
Wydajność	Chłodzenie	5,2 (0,9 – 5,9)	6,0 (0,9 – 6,7)	6,8 (0,9 – 8,0)	8,5 (2,8 – 10,0)	9,5 (2,8 – 11,2)	12,1 (4,0 – 13,5)	9,5 (2,8 – 11,2)	12,1 (4,0 – 13,5)	13,4 (4,5 – 14,5)
	Grzanie	6,0 (0,9 – 7,5)	7,0 (0,9 – 8,0)	7,5 (0,9 – 9,1)	10,0 (2,7 – 11,2)	10,8 (2,7 – 12,7)	13,5 (4,2 – 16,2)	10,8 (2,7 – 12,7)	13,5 (4,2 – 16,2)	15,5 (4,7 – 16,5)
Pobór mocy	Chłodzenie/Grzanie	1,55 / 1,62	1,87 / 1,95	2,14 / 1,97	2,65 / 2,77	2,96 / 2,88	4,22 / 3,84	2,96 / 2,88	4,22 / 3,84	4,45 / 4,43
EER	Chłodzenie	3,35	3,21	3,18	3,21	3,21	2,87	3,21	2,87	3,01
COP	Grzanie	3,70	3,59	3,81	3,61	3,75	3,52	3,75	3,52	3,5
Moc obliczeniowa	Chłodzenie / Grzanie (-10°C)	5,2 / 4,4	6,0 / 4,8	6,8 / 6,0	8,5 / 8,0	9,5 / 8,7	12,1 / 9,2	9,5 / 8,7	12,1 / 9,2	13,4 / -
SEER	Chłodzenie	6,2 A**	6,1 A**	6,2 A**	6,1 A**	6,37 A**	—	6,37	—	—
SCOP	Grzanie	4,1 A*	4,0 A*	4,1 A*	4,0 A*	4,21 A*	—	4,21	—	—
Pobór prądu	Chłodzenie/Grzanie	12,1 / 12,1	12,6 / 12,6	13,6 / 13,6	22,6 / 22,6	22,6 / 22,6	28,5 / 28,5	10,5 / 10,5	14,0 / 14,0	14,0 / 14,0
Osuszanie	l/h	2,0	2,5	2,2	3,0	2,6	4,5	2,6	4,5	5,0
Roczne zużycie energii	Chłodzenie	293	344	384	486	524	—	524	—	—
	Grzanie	1 501	1 677	2 042	2 796	2 904	—	2 904	—	—
Poziom ciśnienia akustycznego	J. wew. (Chłodzenie) (H/M/L/Q)	38 / 36 / 33 / 31	42 / 37 / 34 / 31	41 / 36 / 32 / 29	45 / 40 / 35 / 32	44 / 40 / 37 / 32	45 / 41 / 39 / 34	44 / 40 / 37 / 32	45 / 41 / 39 / 34	48 / - / - / -
	J. wew. (Grzanie) (H/M/L/Q)	38 / 36 / 33 / 31	42 / 37 / 34 / 31	41 / 36 / 32 / 29	45 / 40 / 35 / 32	44 / 40 / 37 / 32	45 / 41 / 39 / 34	44 / 40 / 37 / 32	45 / 41 / 39 / 34	48 / - / - / -
Poziom mocy akustycznej	J. zew. (Chłodzenie / Grzanie)	50 / 50	51 / 51	53 / 54	53 / 55	55 / 55	57 / 57	55/55	57/57	57/59
	J. wew. (Chłodzenie / Grzanie)	53 / 53	57 / 57	56 / 56	60 / 60	59 / 59	60 / 60	59/59	60/60	63/63
Przepływ powietrza	J. wew. / j. zew. (cht.)	840 / 2 160	900 / 2 240	1 230 / 2 700	1 400 / 3 750	1 850 / 3 750	1 900 / 4 450	1 850 / 3 750	1 900 / 4 450	2 100 / 4 450
	J. wew. / j. zew. (grz.)	840 / 1 830	900 / 1 960	1 230 / 2 700	1 400 / 3 750	1 800 / 3 750	1 850 / 4 450	1 800 / 3 750	1 850 / 4 450	2 100 / 4 450
Wymiary netto (wys. x szer. x gł.)	J. wew.	mm	235 x 1080 x 705	235 x 1080 x 705	235 x 1390 x 705	235 x 1390 x 705	235 x 1700 x 705	235 x 1700 x 705	235 x 1700 x 705	235 x 1700 x 705
	J. zew.	kg (lbs)	24 (53)	24 (53)	31 (68)	31 (68)	38 (84)	38 (84)	38 (84)	38 (84)
Masa	J. wew.	mm	632 x 799 x 290	632 x 799 x 290	716 x 820 x 315	788 x 940 x 320	788 x 940 x 320	998 x 940 x 320	998 x 940 x 320	998 x 940 x 320
	J. zew.	kg (lbs)	36 (79)	38 (84)	42 (93)	52 (115)	52 (115)	67 (148)	53 (117)	67 (148)
Średnica przewodów chłodniczych	Ciecz / Gaz	mm	6,35 / 12,7	6,35 / 12,7	6,35 / 12,7	9,52 / 15,88	9,52 / 15,88	9,52 / 15,88	9,52 / 15,88	9,52 / 15,88
Średnica rurki skroplin	J. wew. / j. zew.	mm	25 / 32	25 / 32	25 / 32	25 / 32	25 / 32	25 / 32	25 / 32	25 / 32
Max długość przewodów	(Bez doładowania czynnika)	m	30 (20)	30 (20)	30 (20)	50 (30)	50 (30)	50 (30)	50 (30)	50 (30)
Max różnica poziomów		m	20	25	25	30	30	30	30	30
Zakres temperatur pracy	Chłodzenie	°C DB	-15 ~ 46	-15 ~ 46	-15 ~ 46	-15 ~ 46	-15 ~ 46	-15 ~ 46	-15 ~ 46	-15 ~ 46
	Grzanie	°C DB	-15 ~ 24	-15 ~ 24	-15 ~ 24	-15 ~ 24	-15 ~ 24	-15 ~ 24	-15 ~ 24	-15 ~ 24
Czynnik chłodniczy	Typ	GWP	R32 (675)	R32 (675)	R32 (675)	R32 (675)	R32 (675)	R32 (675)	R32 (675)	R32 (675)
	Ilość w urządzeniu	kg (oz)	1,02 (0,689)	1,25 (0,844)	1,25 (0,844)	1,90 (1,283)	1,90 (1,283)	2,70 (1,823)	1,90 (1,283)	2,70 (1,823)

W ZESTAWIE

Jednostka zewnętrzna dla RYG18/22KRTA



Jednostka zewnętrzna dla RYG24KRTA



Jednostka zewnętrzna dla RYG30/36KRTA



Jednostka zewnętrzna dla RYG45/54KRTA



AKCESORIA OPCJONALNE

- Kompaktowy sterownik przewodowy:
- Sterownik przewodowy (panel dotykowy):
- Sterownik przewodowy:
- Prosty sterownik przewodowy (bez obsługi trybu pracy):
- Prosty sterownik przewodowy:
- Zewnętrzny przełącznik funkcji:
- Dodatkowe rozszerzenie wej./wyj.:
- Obudowa rozszerzenia wej./wyj.:
- Zestaw przyłączeniowy wej./wyj.:
- Interfejs Wi-Fi:
- Interfejs MODBUS®:
- Interfejs KNX®:
- Pompa skroplin:
- Odbiorniki podczierwiennego światła:
- Przyłącze chłodnicze typu L:
- Interfejs sieciowy dla systemu split (zasilanie DC):
- Interfejs sieciowy dla systemu split (zasilanie AC):

- UTY-RCRXZ1
- UTY-RNRXZ3
- UTY-RLRX
- UTY-RHRX
- UTY-RSRX
- UTY-TERX
- UTY-XCSX
- UTZ-GXEA
- UTY-XWXZG
- UTY-TFSXZ1
- UTY-VMSX
- UTY-VKSX
- UTR-DPB24T
- UTY-LBTYH
- UTP-FX24A (18/22/24)
- UTP-FX35A (30/36/45)
- UTY-VTGX
- UTY-VTGVX

(Jednostka zewn. 30/36/45)
Zestaw przyłączeniowy wej./wyj.:

UTY-XWXZ3

WYMIARY

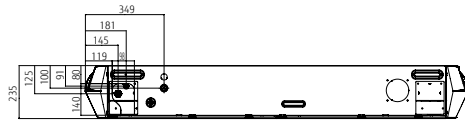
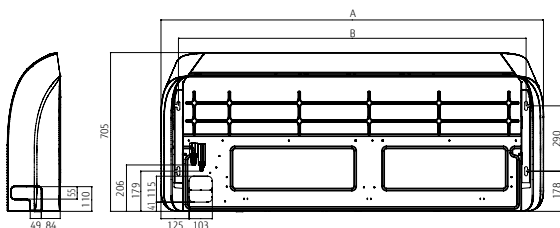

	RYG18/22KRTA	RYG24/30KRTA	RYG36/45/54KRTA
A	1080	1390	1700
B	923	1233	1543



Klimatyzatory KRTA **ECO**

TYP PRZYSUFITOWY



reddot design award



Nowoczesne wzornictwo w dużych pomieszczeniach

Seria klimatyzatorów KRTA to nowoczesne i kompaktowe urządzenia o zaokrąglonych krawędziach, które wpisują się w każdy typ pomieszczeń. Konstrukcja jednostki ze wspornikami montażowymi pozwala na łatwy montaż przy suficie.

CECHY

Kompaktowa konstrukcja

Prosta i lekka konstrukcja z obudową o zaokrąglonych rogach sprawia, że urządzenia pasują do każdego typu pomieszczeń.

Elastyczny montaż

Konstrukcja jednostki wraz ze wspornikami montażowymi pozwala na łatwy i szybki montaż.

Sterowanie Wi-Fi (opcja)

Zarządzaj swoim klimatyzatorem z każdego miejsca. Nowy interfejs sieci bezprzewodowej LAN umożliwia kontrolowanie od 1 do 24 jednostek równocześnie. Proste sterowanie funkcjami klimatyzatora przy użyciu urządzenia mobilnego z aplikacją FGLair, nawet gdy jesteś poza domem czy biurem.

FILTRY W STANDARDZIE

Filtr mechaniczny (główny)

Główny filtr wykonany z gęstej siatki, oczyszczający powietrze z zanieczyszczeń mechanicznych takich jak kurz i większe pyłki.



MOCE [kBtu/h]

18 | 22 | 24 | 30 | 36

3 FAZY 36 | 45

MODEL

RYG18KRTA | RYG22KRTA | RYG24KRTA
RYG30KRTA | RYG36KRTA
3 FAZY
RYG36KRTA | RYG54KRTA

WYMIARY [mm]

235 × 1080 – 1700 × 705

GRZANIE

przy -15°C

CHŁODZENIE

przy -10°C

CECHY

TRYBY PRACY AUTOMATYKA

PROGRAMOWANIE

FILTR



Doprowadzanie świeżego powietrza



Tryb ekonomiczny



Autom. zmiana trybu pracy



Autom. regulacja siły nawiewu



Autom. załuzje pionowe



Powrót ustawień po zan. napięcia



Ograniczenie nastawy temperatury



Autom. przywrócenie temperatury



Autom. wyłączenie



Programator tygodniowy



Zewn. wejście i wyjście



Wskaźnik LED - czyszcz. filtra



Filtr mechaniczny

DANE TECHNICZNE

Jednostka wewnętrzna		RYG18KRTA	RYG22KRTA	RYG24KRTA	RYG30KRTA	RYG36KRTA	RYG45KRTA	RYG36KRTA	RYG45KRTA	
Jednostka zewnętrzna		ROG18KATA	ROG22KATA	ROG24KATA	ROG30KATA	ROG36KATA	ROG45KATA	ROG36KQTA	ROG45KQTA	
Zasilanie	V/f/Hz	230/1/50					400/3/50			
Wydajność	Chłodzenie	kW	5,2 (0,9 – 5,4)	6,0 (0,9 – 6,3)	6,8 (0,9 – 7,4)	8,5 (2,8 – 9,6)	9,5 (2,8 – 10,6)	12,1 (4,0 – 12,6)	9,5 (2,8 – 10,6)	12,1 (4,0 – 12,6)
	Grzanie	kW	6,0 (0,9 – 6,3)	7,0 (0,9 – 7,4)	7,5 (0,9 – 8,6)	10,0 (2,7 – 10,8)	10,8 (2,7 – 12,5)	13,5 (4,2 – 15,0)	10,8 (2,7 – 12,5)	13,5 (4,2 – 15,0)
Pobór mocy	Chłodzenie/Grzanie	kW	1,66 / 1,71	1,95 / 2,09	2,19 / 2,00	2,78 / 2,86	3,13 / 3,03	4,84 / 4,18	3,13 / 3,03	4,84 / 4,18
EER	Chłodzenie	—	3,13	3,08	3,11	3,06	3,04	2,5	3,04	2,5
COP	Grzanie	—	3,51	3,35	3,75	3,5	3,56	3,23	3,56	3,23
Moc obliczeniowa	Chłodzenie / Grzanie (-10°C)	kW	5,2 / 3,8	6,0 / 4,4	6,8 / 5,4	8,5 / 8,0	9,5 / 8,7	12,1 / 9,2	9,5 / 8,7	12,1 / 9,2
SEER	Chłodzenie	—	5,8 A'	5,6 A'	6,0 A'	5,8 A'	5,6 A'	—	5,6	—
SCOP	Grzanie	—	3,8 A	3,8 A	3,9 A	3,9 A	3,9 A	—	3,9	—
Pobór prądu	Chłodzenie/Grzanie	A	10,1 / 10,1	11,6 / 11,6	12,6 / 12,6	22,5 / 22,5	22,5 / 22,5	28,1 / 28,1	10,5 / 10,5	13,6 / 13,6
Osuszanie	l/h		2,0	2,5	2,2	3,0	2,6	4,5	2,6	4,5
Roczne zużycie energii	Chłodzenie	kWh/a	538	375	679	512	594	—	594	—
	Grzanie	kWh/a	1,398	1,618	1,935	2,871	3,117	—	3,117	—
Poziom ciśnienia akustycznego	J. wew. (Chłodzenie) (H/M/L/Q)	dB (A)	38 / - / - / -	42 / - / - / -	41 / - / - / -	45 / - / - / -	44 / 40 / 37 / 32	45 / 41 / 39 / 34	44 / 40 / 37 / 32	45 / 41 / 39 / 34
	J. wew. (Grzanie) (H/M/L/Q)		38 / - / - / -	42 / - / - / -	41 / - / - / -	45 / - / - / -	44 / 40 / 37 / 32	45 / 41 / 39 / 34	44 / 40 / 37 / 32	45 / 41 / 39 / 34
	J. zew. (Chłodzenie/Grzanie)		51 / 52	52 / 53	54 / 55	53 / 55	55 / 55	58 / 59	55 / 55	58 / 59
Poziom mocy akustycznej	J. wew. (Chłodzenie/Grzanie)		53 / 53	57 / 57	56 / 56	60 / 60	59 / 59	60 / 60	59 / 59	60 / 60
	J. zew. (Chłodzenie/Grzanie)		63 / 64	64 / 65	66 / 67	68 / 69	70 / 70	72 / 73	70 / 70	72 / 73
Przepływ powietrza	J. wew. / j. zew. (chl.)	m³/h	840 / 1 710	900 / 2 240	1 230 / 2 885	1 400 / 3 750	1 850 / 3 750	1 900 / 4 450	1 850 / 3 750	1 900 / 4 450
	J. wew. / j. zew. (grz.)		840 / 1 840	900 / 2 240	1 230 / 2 350	1 400 / 3 750	1 800 / 3 750	1 850 / 4 450	1 800 / 3 750	1 850 / 4 450
Wymiary netto (wys. x szer. x gł.) Masa	J. wew.	mm	235 x 1 080 x 705	235 x 1 080 x 705	235 x 1 390 x 705	235 x 1 390 x 705	235 x 1 700 x 705	235 x 1 700 x 705	235 x 1 700 x 705	235 x 1 700 x 705
		kg (lbs)	24 (53)	24 (53)	31 (68)	31 (68)	38 (84)	38 (84)	38 (84)	38 (84)
	J. zew.	mm	542 x 799 x 290	632 x 799 x 290	632 x 799 x 290	788 x 940 x 320	788 x 940 x 320	998 x 940 x 320	788 x 940 x 320	998 x 940 x 320
		kg (lbs)	33 (73)	36 (79)	38 (84)	52 (115)	52 (115)	61 (134)	53 (117)	62 (137)
Średnica przewodów chłodniczych	Ciecz / Gaz	mm	6,35 / 12,7	6,35 / 12,7	6,35 / 12,7	9,52 / 15,88	9,52 / 15,88	9,52 / 15,88	9,52 / 15,88	9,52 / 15,88
Średnica rurki skroplin	J. wew. / j. zew.	mm	25 / 32	25 / 32	25 / 32	25 / 32	25 / 32	25 / 32	25 / 32	25 / 32
Max długość przewodów	(Bez doładowania czynnika)	m	20 (15)	25 (15)	25 (20)	30 (30)	30 (30)	50 (30)	30 (30)	50 (30)
Max różnica poziomów	m		15	20	20	30	30	30	30	30
Zakres temperatur pracy	Chłodzenie	°C DB	-10 ~ 46	-10 ~ 46	-10 ~ 46	-10 ~ 46	-10 ~ 46	-10 ~ 46	-10 ~ 46	-10 ~ 46
	Grzanie		-15 ~ 24	-15 ~ 24	-15 ~ 24	-15 ~ 24	-15 ~ 24	-15 ~ 24	-15 ~ 24	-15 ~ 24
Czynnik chłodniczy	Typ	GWP	R32 (675)	R32 (675)	R32 (675)	R32 (675)	R32 (675)	R32 (675)	R32 (675)	R32 (675)
	Ilość w urządzeniu	kg (CO ₂ eq-T)	0,9 (0,68)	1,1 (0,743)	1,25 (0,844)	1,90 (1,283)	1,90 (1,283)	2,40 (1,823)	1,90 (1,283)	2,40 (1,823)

W ZESTAWIE

Jednostka zewnętrzna dla RYG18/22KRTA Jednostka zewnętrzna dla RYG24KRTA Jednostka zewnętrzna dla RYG30/36KRTA Jednostka zewnętrzna dla RYG45/54KRTA



AKCESORIA OPCJONALNE

Kompaktowy sterownik przewodowy:
Sterownik przewodowy (panel dotykowy):
Sterownik przewodowy:
Prosty sterownik przewodowy (bez obsługi trybu pracy):
Prosty sterownik przewodowy:
Zewnętrzny przełącznik funkcji:
Dodatkowe rozszerzenie wej./wyj.:
Obudowa rozszerzenia wej./wyj.:
Zestaw przyłączeniowy wej./wyj.:
Interfejs Wi-Fi:
Interfejs MODBUS®:
Interfejs KNX®:
Pompka skroplin:
Odbiornik podczerwień:
Przyłącze chłodnicze typu L:

UTY-RCRXZ1
UTY-RNRXZ3
UTY-RLRX
UTY-RHRX
UTY-RSRX
UTY-TERX
UTY-XCSX
UTZ-GXEA
UTY-XWXZG
UTY-TFSXZ1
UTY-VMSX
UTY-VKSX
UTR-DPB24T
UTY-LBTHY
UTP-FX24A (18/22/24)
UTP-FX35A (30/36/45)
UTY-VTGX
UTY-VTGVX

Interfejs sieciowy dla systemu split (zasilanie DC):
Interfejs sieciowy dla systemu split (zasilanie AC):

(Jednostka zewn. 30/36/45)

Zestaw przyłączeniowy wej./wyj.:

UTY-XWXZ3

WYMIARY

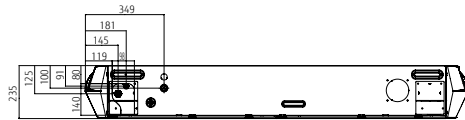
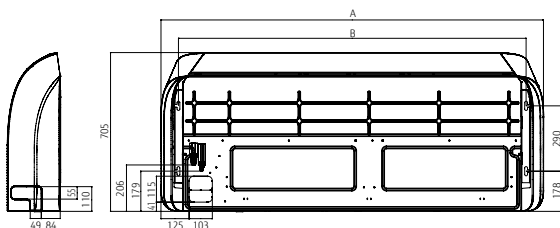

	RYG18/22KRTA	RYG24/30KRTA	RYG36/45/54KRTA
A	1080	1390	1700
B	923	1233	1543



Klimatyzatory KVLA

TYP KASETONOWY O 4-STRONNYM PRZEPLYWIE POWIETRZA

Kompaktowe wymiary i skuteczne 4-stronne rozprowadzenie powietrza

Klimatyzatory kasetonowe KVLA to zwarte i uniwersalne urządzenia, które posiadają 4-stronne rozprowadzenie powietrza. Minimalistyczna w wyglądzie maskownica zapewnia dokładne rozprowadzenie powietrza oraz pasuje do wszystkich typów pomieszczeń. Kompaktowe rozmiary urządzeń pasują do tradycyjnych systemów podwieszanych sufitów kasetonowych.



CECHY

Kompaktowa maskownica

Minimalistyczna maskownica o 4-stronnym przepływie powietrza zapewnia dokładne rozprowadzenie powietrza oraz pasuje do wszystkich typów pomieszczeń. Kompaktowe wymiary maskownicy – 620 x 620 [mm] pasują do tradycyjnych systemów podwieszanych sufitów kasetonowych.

Uproszczony montaż i serwis

Serwis klimatyzatora jest możliwy po demontażu kasetonu obok urządzenia, gwarantuje to wygodny dostęp do urządzenia.

Grzanie przy -15°C

Praca klimatyzatora przy temperaturze zewnętrznej sięgającej -15°C, zarówno w trybie chłodzenia i grzania.

FILTRY W STANDARDZIE

Filtr mechaniczny (główny)

Główny filtr wykonany z gęstej siatki, oczyszczający powietrze z zanieczyszczeń mechanicznych takich jak kurz i większe pyłki.



MOCE [kBtu/h]

09 | 12 | 14

18 | 22 | 24

MODEL

RCG09KVLA | RCG12KVLA
RCG14KVLA | RCG18KVLA
RCG22KVLA | RCG24KVLA

WYMIARY [mm]

245 × 570 × 570

GRZANIE

przy -15°C

CHŁODZENIE

przy -15°C

CECHY



Pompka skroplin w standardzie

TRYBY PRACY AUTOMATYKA



Tryb ekonomiczny



Autom. zmiana trybu pracy



Autom. regulacja siły nawiewu



Autom. załuzje pionowe



Powrót ustawień po zan. napięcia

PROGRAMOWANIE



Funkcja 10°C Heat



Program nocny



Programator dobowy

FILTR



Wskaźnik LED - czyszcz. filtra



Filtr mechaniczny - czyszcz. (główny)

DANE TECHNICZNE

		Jednostka wewnętrzna	RCG09KVLA	RCG12KVLA	RCG14KVLA	RCG18KVLA	RCG22KVLA	RCG24KVLA
		Jednostka zewnętrzna	ROG09KBTB	ROG12KBTB	ROG14KBTB	ROG18KBTB	ROG22KBTB	ROG24KBTB
Zasilanie		V/Hz	230/1/50					
Wydajność	Chłodzenie	kW	2,5 (0,9 – 3,2)	3,5 (0,9 – 4,4)	4,3 (0,9 – 5,4)	5,2 (0,9 – 5,9)	6,0 (0,9 – 6,7)	6,8 (0,9 – 8,0)
	Grzanie	kW	3,2 (0,9 – 4,7)	4,1 (0,9 – 5,7)	5,0 (0,9 – 6,5)	6,0 (0,9 – 7,5)	7,0 (0,9 – 8,0)	7,5 (0,9 – 9,1)
Pobór mocy	Chłodzenie/Grzanie	kW	0,55 / 0,79	0,93 / 1,08	1,28 / 1,32	1,60 / 1,66	1,82 / 1,87	2,21 / 2,03
EER	Chłodzenie	—	4,57	3,76	3,36	3,25	3,30	3,08
COP	Grzanie	—	4,05	3,80	3,79	3,61	3,74	3,69
Moc obliczeniowa	Chłodzenie / Grzanie (-10°C)	kW	2,5 / 2,6	3,5 / 3,4	4,3 / 3,8	5,2 / 4,4	6,0 / 4,8	6,8 / 6,0
SEER	Chłodzenie	—	6,70 A**	6,60 A**	6,50 A**	6,60 A**	6,60 A**	6,10 A**
SCOP	Grzanie	—	4,40 A*	4,30 A*	4,40 A*	4,20 A*	4,30 A*	4,00 A*
Pobór prądu	Chłodzenie/Grzanie	A	7,9 / 7,9	9,7 / 9,7	10,2 / 10,2	12,1 / 12,1	12,6 / 12,6	13,6 / 13,6
Osuszanie		l/h	0,6	1,2	1,5	2,2	2,6	2,7
Roczne zużycie energii	Chłodzenie	kWh/a	131	186	231	275	318	390
	Grzanie	kWh/a	826	1 106	1 208	1 466	1 562	2 097
Poziom ciśnienia akustycznego	J. wew. (Chłodzenie) (H/M/L/Q)	dB (A)	33 / 31 / 29 / 27	37 / 34 / 30 / 27	38 / 34 / 30 / 27	38 / 34 / 30 / 26	44 / 42 / 36 / 30	49 / 44 / 36 / 30
	J. wew. (Grzanie) (H/M/L/Q)		34 / 32 / 29 / 27	37 / 34 / 31 / 29	43 / 38 / 34 / 30	43 / 38 / 34 / 30	45 / 43 / 40 / 33	49 / 45 / 40 / 33
	J. zew. (Chłodzenie / Grzanie)		46 / 46	47 / 47	49 / 49	50 / 50	51 / 50	53 / 54
Poziom mocy akustycznej	J. wew. (Chłodzenie / Grzanie)	dB (A)	46 / 47	49 / 49	50 / 55	50 / 55	56 / 57	59 / 61
	J. zew. (Chłodzenie / Grzanie)		59 / 59	61 / 61	62 / 62	62 / 62	63 / 63	65 / 66
Przepływ powietrza	J. wew. / j. zew.	m ³ /h	540 / 1 480	600 / 1 580	680 / 1 670	680 / 2 160	830 / 2 240	930 / 2 700
Wymiary netto (wys. x szer. x gł.) Masa	J. wew.	mm	245 x 570 x 570	245 x 570 x 570	245 x 570 x 570	245 x 570 x 570	245 x 570 x 570	245 x 570 x 570
		kg (lbs)	15 (33)	15 (33)	15 (33)	15 (33)	16 (35)	15 (35)
	J. zew.	mm	542 x 799 x 290	542 x 799 x 290	542 x 799 x 290	632 x 799 x 290	632 x 799 x 290	716 x 820 x 315
		kg (lbs)	32 (71)	33 (73)	33 (73)	36 (79)	38 (84)	42 (93)
Średnica przewodów chłodniczych	Ciecz / Gaz	mm	6,35 / 9,53	6,35 / 9,53	6,35 / 9,53	6,35 / 12,70	6,35 / 12,70	6,35 / 12,70
Średnica rurki skroplin	J. wew. / j. zew.	mm	25 / 32	25 / 32	25 / 32	25 / 32	25 / 32	25 / 32
Max długość przewodów	(Bez doładowania czynnika)	m	20 (15)	25 (15)	25 (15)	30 (20)	30 (20)	30 (20)
Max różnica poziomów		m	15	20	20	20	25	25
Zakres temperatur pracy	Chłodzenie	°C DB	-15 – 46	-15 – 46	-15 – 46	-15 – 46	-15 – 46	-15 – 46
	Grzanie		-15 – 24	-15 – 24	-15 – 24	-15 – 24	-15 – 24	-15 – 24
Czynnik chłodniczy	Typ	GWP	R32 (675)	R32 (675)	R32 (675)	R32 (675)	R32 (675)	R32 (675)
	Ilość w urządzeniu	kg(CO ₂ eq-t)	850	850	850	1 020	1 250	1 250
Maskownica	Model	CG-UFFF w zestawie ze sterownikiem bezprzewodowy UTY-LNTX						
	Wymiary (W×S×G)	mm	49 x 620 x 620	49 x 620 x 620	49 x 620 x 620	49 x 620 x 620	49 x 620 x 620	49 x 620 x 620
	Masa	kg(lbs)	2,3 (5)	2,3 (5)	2,3 (5)	2,3 (5)	2,3 (5)	2,3 (5)

W ZESTAWIE

Jednostka zewnętrzna dla RCG9/12/14KVLA



Jednostka zewnętrzna dla RCG18/22KVLA



Jednostka zewnętrzna dla RCG24KVLA



AKCESORIA OPCJONALNE

Pilot bezprzewodowy:

Pilot przewodowy:

Prosty pilot przewodowy:

Dodatkowa izolacja:

Moduł doprowadzenia świeżego powietrza:

Ochrona wylotu powietrza:

Zestaw przyłączeniowy:

Dodatkowe rozszerzenie wejść/wyjść (z obudową):

Interfejs Wi-Fi:

UTY-LNTX

UTY-RNRXZ3, UTY-RLRX

UTY-RNNXM, UTY-RVNXM

UTY-RSRX, UTY-RHRX

UTY-RSNXM

UTY-RSNXM

UTZ-KXGC

UTZ-VXAA

UTR-YDZB

UTY-XWZKZG

UTY-XCSX + UTZ-GXRA

UTY-TFSXZ1

WYMIARY

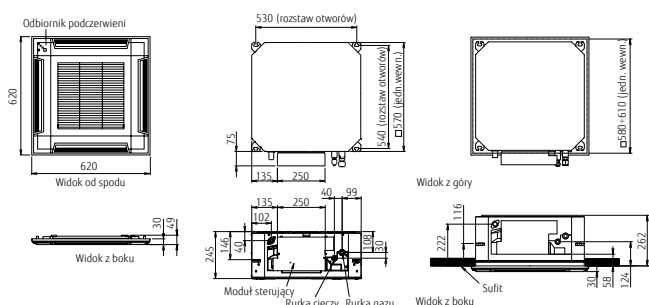



Klimatyzatory KVLA **ECO**

TYP KASETONOWY O 4-STRONNYM PRZEPLYWIE POWIETRZA

Kompaktowe wymiary i skuteczne 4-stronne rozprawdzenie powietrza

Klimatyzatory kasetonowe KVLA to zwarte i uniwersalne urządzenia, które posiadają 4-stronne rozprawdzenie powietrza. Minimalistyczna w wyglądzie maskownica zapewnia dokładne rozprawdzenie powietrza oraz pasuje do wszystkich typów pomieszczeń. Kompaktowe rozmiary urządzeń pasują do tradycyjnych systemów podwieszanych sufitów kasetonowych.



CECHY

Kompaktowa maskownica

Minimalistyczna maskownica o 4-stronnym przepływie powietrza zapewnia dokładne rozprawdzenie powietrza oraz pasuje do wszystkich typów pomieszczeń. Kompaktowe wymiary maskownicy – 620 x 620 [mm] pasują do tradycyjnych systemów podwieszanych sufitów kasetonowych.

Uproszczony montaż i serwis

Serwis klimatyzatora jest możliwy po demontażu kasetonu obok urządzenia, gwarantuje to wygodny dostęp do urządzenia.

FILTRY W STANDARDZIE

Filtr mechaniczny (główny)

Główny filtr wykonany z gęstej siatki, oczyszczający powietrze z zanieczyszczeń mechanicznych takich jak kurz i większe pyłki.



MOCE [kBtu/h]

09 | 12 | 14

18 | 22 | 24

MODEL

RCG09KVLA | RCG12KVLA
RCG14KVLA | RCG18KVLA
RCG22KVLA | RCG24KVLA

WYMIARY [mm]

245 × 570 × 570

GRZANIE

przy -15°C

CHŁODZENIE

przy -10°C

CECHY

TRYBY PRACY AUTOMATYKA

PROGRAMOWANIE

FILTR



Pompka skroplin w standardzie



Tryb ekonomiczny



Autom. zmiana trybu pracy



Autom. regulacja siły nawiewu



Autom. załuzje pionowe



Powrót ustawień po zan. napięcia



Funkcja 10°C Heat



Program nocny



Programator dobowy



Wskaźnik LED - czyszcz. filtra



Filtr mechaniczny (główny)

DANE TECHNICZNE

		Jednostka wewnętrzna	RCG09KVL	RCG12KVL	RCG14KVL	RCG18KVL	RCG22KVL	RCG24KVL
		Jednostka zewnętrzna	ROG09KATA	ROG12KATA	ROG14KATA	ROG18KATA	ROG22KATA	ROG24KATA
Zasilanie		V/f/Hz	230/1/50					
Wydajność	Chłodzenie	kW	2,5 (0,9 – 2,7)	3,5 (0,9 – 3,7)	4,3 (0,9 – 4,5)	5,2 (0,9 – 5,4)	6,0 (0,9 – 6,3)	6,8 (0,9 – 7,4)
	Grzanie	kW	3,2 (0,9 – 3,9)	4,1 (0,9 – 4,4)	5,0 (0,9 – 5,3)	6,0 (0,9 – 6,3)	7,0 (0,9 – 7,4)	7,5 (0,9 – 8,6)
Pobór mocy	Chłodzenie/Grzanie	kW	0,68 / 0,88	1,09 / 1,17	1,37 / 1,42	1,69 / 1,72	1,95 / 2,00	2,26 / 2,08
EER	Chłodzenie	—	3,68	3,21	3,14	3,08	3,08	3,01
COP	Grzanie	—	3,64	3,5	3,52	3,49	3,5	3,61
Moc obliczeniowa	Chłodzenie / Grzanie (-10°C)	kW	2,5 / 2,3	3,5 / 2,8	4,3 / 3,2	5,2 / 3,8	6,0 / 4,4	6,8 / 5,4
SEER	Chłodzenie	—	6,2 A**	6,1 A**	6,1 A**	6,1 A**	6,1 A**	5,9 A*
SCOP	Grzanie	—	4,0 A*	4,0 A*	4,0 A*	3,9 A	3,9 A	3,8 A
Pobór prądu	Chłodzenie/Grzanie	A	6,9 / 6,9	7,7 / 7,7	9,2 / 9,2	10,1 / 10,1	11,6 / 11,6	12,6 / 12,6
Osuszanie		l/h	0,6	1,2	1,5	2,2	2,6	2,7
Roczne zużycie energii	Chłodzenie	kWh/a	141	201	247	298	344	403
	Grzanie	kWh/a	804	979	1 120	1 362	1 578	1 988
Poziom ciśnienia akustycznego	J. wew. (Chłodzenie) (H/M/L/Q)	dB (A)	33 / 31 / 29 / 27	37 / 34 / 30 / 27	38 / 34 / 30 / 27	38 / 34 / 30 / 26	44 / 42 / 36 / 30	49 / 44 / 36 / 30
	J. wew. (Grzanie) (H/M/L/Q)		34 / 32 / 29 / 27	37 / 34 / 31 / 29	43 / 38 / 34 / 30	43 / 38 / 34 / 30	45 / 43 / 40 / 33	49 / 45 / 40 / 33
	J. zew. (Chłodzenie / Grzanie)		47 / 48	49 / 50	50 / 51	51 / 52	52 / 53	54 / 55
Poziom mocy akustycznej	J. wew. (Chłodzenie / Grzanie)	dB (A)	46 / 47	49 / 49	50 / 55	50 / 55	56 / 57	59 / 61
	J. zew. (Chłodzenie / Grzanie)		60 / 60	62 / 62	63 / 63	63 / 64	64 / 65	66 / 67
Przepływ powietrza	J. wew. / j. zew. (chl.)	m³/h	540 / 1 610	600 / 1 630	680 / 1 670	680 / 1 710	830 / 2 240	930 / 2 885
	J. wew. / j. zew. (grz.)		540 / 1 550	600 / 1 410	800 / 1 580	800 / 1 840	860 / 2 240	930 / 2 350
Wymiary netto (wys. x szer. x gł.) Masa	J. wew.	mm	245 x 570 x 570	245 x 570 x 570	245 x 570 x 570	245 x 570 x 570	245 x 570 x 570	245 x 570 x 570
		kg (lbs)	15 (33)	15 (33)	15 (33)	15 (33)	16 (35)	16 (35)
	J. zew.	mm	541 x 663 x 290	541 x 663 x 290	542 x 799 x 290	542 x 799 x 290	632 x 799 x 290	632 x 799 x 290
	kg (lbs)	23 (51)	25 (55)	32 (71)	33 (73)	36 (79)	38 (84)	
Średnica przewodów chłodniczych	Ciecz / Gaz	mm	6,35 / 9,52	6,35 / 9,52	6,35 / 9,52	6,35 / 12,70	6,35 / 12,70	6,35 / 12,70
Średnica rurki skroplin	J. wew. / j. zew.	mm	25 / 32	25 / 32	25 / 32	25 / 32	25 / 32	25 / 32
Max długość przewodów	(Bez doładowania czynnika)	m	15 (15)	15 (15)	20 (15)	20 (15)	25 (15)	25 (20)
Max różnica poziomów		m	15	15	15	15	20	20
Zakres temperatur pracy	Chłodzenie	°C DB	-10 – 46	-10 – 46	-10 – 46	-10 – 46	-10 – 46	-10 – 46
	Grzanie	°C DB	-15 – 24	-15 – 24	-15 – 24	-15 – 24	-15 – 24	-15 – 24
Czynnik chłodniczy	Typ	GWP	R32 (675)	R32 (675)	R32 (675)	R32 (675)	R32 (675)	R32 (675)
	Ilość w urządzeniu	kg(CO2eq-T)	0,6 (0,405)	0,7 (0,473)	0,85 (0,574)	0,9 (0,608)	1,1 (0,743)	1,125 (0,844)
Maskownica	Model	CG-UFFF w zestawie ze sterownikiem bezprzewodowym UTY-LNTX						
	Wymiary (WxSxG)	mm	49 x 620 x 620	49 x 620 x 620	49 x 620 x 620	49 x 620 x 620	49 x 620 x 620	49 x 620 x 620
	Masa	kg(lbs)	2,3 (5)	2,3 (5)	2,3 (5)	2,3 (5)	2,3 (5)	2,3 (5)

W ZESTAWIE

Jednostka zewnętrzna dla RCG9/12/14KVL



Jednostka zewnętrzna dla RCG12/22KVL



Jednostka zewnętrzna dla RCG24KVL



AKCESORIA OPCJONALNE

Pilot bezprzewodowy:

Pilot przewodowy:

Prosty pilot przewodowy:

Dotatkowa izolacja:

Moduł doprowadzenia świeżego powietrza:

Ostona wylotu powietrza:

Zestaw przyłączeniowy:

Dotatkowe rozszerzenie wejść/wyjść (z obudowy):

Interfejs Wi-Fi:

UTY-LNTX

UTY-RNRXZ3, UTY-RLRX

UTY-RNNXM, UTY-RVNXM

UTY-RSRX, UTY-RHRX

UTY-RSNXM

UTZ-KXGC

UTZ-VXAA

UTR-YDZB

UTY-XWZXZG

UTY-XCSX + UTZ-GXRA

UTY-TFSXZ1

WYMIARY

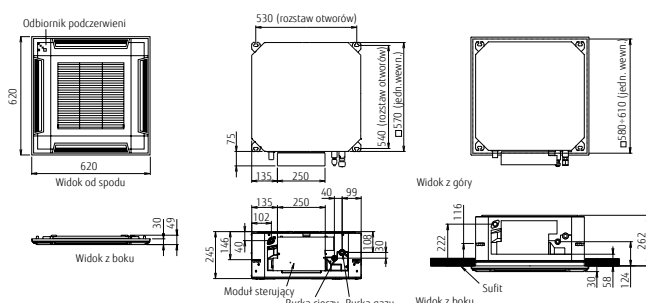



Klimatyzatory KRLB

TYP KASETONOWY O OBWODOWYM PRZEPLYWIE POWIETRZA

Obwodowy przepływ powietrza i wysoka wydajność w dużych pomieszczeniach

Klimatyzatory kasetonowe KRLB o obwodowym przepływie powietrza oferują najefektywniejsze rozprowadzenie powietrza oraz wysoką wydajność w dużych pomieszczeniach. Dodatkowo strumień powietrza może być indywidualnie kierowany za pomocą żaluzji. Maskownice klimatyzatora mogą być wyposażone w czujnik ruchu, który pozwala na duże oszczędności energii (opcja). Klimatyzatory KRLB dostępne są w konfiguracji z białą lub czarną maskownicą.



CECHY

Obwodowy przepływ powietrza

Szeroki zakres przepływu powietrza gwarantuje szybkie osiągnięcie żądanej temperatury w pomieszczeniu.

Indywidualne sterowanie kierunkiem przepływu powietrza

Każda żaluzja może być sterowana indywidualnie za pomocą pilota przewodowego.

Czujnik ruchu (opcja)

Czujnik wykrywa obecność osób w pomieszczeniu i zmniejsza wydajność p racy urządzenia, gdy w pomieszczeniu nikt nie przebywa. Czujnik ruchu pozwala na duże oszczędności energii.

FILTRY W STANDARDZIE

Filtr mechaniczny (główny)

Główny filtr wykonany z gęstej siatki, oczyszczający powietrze z zanieczyszczeń mechanicznych takich jak kurz i większe pyłki.



MOCE [kBtu/h]

18 | 22 | 24 | 30 |

36 | 45 | 54

3 FAZY

36 | 45 | 54

MODEL

RCG18 KRLB | RCG22 KRLB
RCG24 KRLB | RCG30 KRLB
RCG36 KRLB | RCG45 KRLB
RCG54 KRLB

WYMIARY [mm]

246/288 × 840 × 840

GRZANIE CHŁODZENIE

przy -15°C

przy -15°C

CECHY	TRYBY PRACY	AUTOMATYKA	PROGRAMOWANIE	FILTR

DANE TECHNICZNE

Jednostka wewnętrzna		RCG18KRLB	RCG22KRLB	RCG24KRLB	RCG30KRLB	RCG36KRLB	RCG45KRLB	RCG54KRLB	RCG36KRLB	RCG45KRLB	RCG54KRLB	
Jednostka zewnętrzna		ROG18KRTA	ROG22KRTA	ROG24KRTA	ROG30KRTA	ROG36KRTA	ROG45KRTA	ROG54KRTA	ROG36KRTA	ROG45KRTA	ROG54KRTA	
Zasilanie	V/f/Hz	230/1/50										
Wydajność	Chłodzenie	5,2 (0,9 - 5,9)	6,0 (0,9 - 6,7)	6,8 (0,9 - 8,0)	8,5 (2,8 - 10,0)	9,5 (2,8 - 11,2)	12,1 (4,0 - 14,0)	13,4 (4,5 - 14,5)	9,5 (2,8 - 11,2)	12,1 (4,0 - 14,0)	13,4 (4,5 - 14,5)	
	Grzanie	6,0 (0,9 - 7,5)	7,0 (0,9 - 8,0)	7,5 (0,9 - 9,1)	10,0 (2,7 - 11,2)	10,8 (2,7 - 12,7)	13,5 (4,2 - 16,2)	15,5 (4,7 - 16,5)	10,8 (2,7 - 12,7)	13,5 (4,2 - 16,2)	15,5 (4,7 - 16,5)	
Pobór mocy	Chłodzenie/Grzanie	1,36 / 1,58	1,71 / 1,82	1,89 / 1,90	2,44 / 2,51	2,91 / 2,45	3,61 / 3,21	4,41 / 4,16	2,91 / 2,45	3,61 / 3,21	4,41 / 4,16	
EER	Chłodzenie	3,82	3,51	3,60	3,49	3,26	3,35	03,04	3,26	3,35	3,04	
COP	Grzanie	3,80	3,85	3,95	3,98	4,40	4,20	3,73	4,40	4,20	3,73	
Moc obliczeniowa	Chłodzenie / Grzanie (-10°C)	5,2 / 4,4	6,0 / 4,8	6,8 / 6,0	8,5 / 8,0	9,5 / 8,7	/	/	9,5 / 8,7	-	-	
SEER	Chłodzenie	7,00 A**	7,00 A**	6,60 A**	6,70 A**	5,66 A**	/	/	6,55	-	-	
SCOP	Grzanie	4,30 A*	4,40 A*	4,20 A*	4,30 A*	4,30 A*	/	/	4,30	-	-	
Pobór prądu	Chłodzenie/Grzanie	12,1 / 12,1	12,6 / 12,6	13,6 / 13,6	22,6 / 22,6	22,6 / 22,6	28,5 / 28,5	28,5 / 28,5	10,5 / 10,5	14,0 / 14,0	14,0 / 14,0	
Osuszanie	l/h	1,5	2,2	2,7	2,5	3,3	4,5	5,0	3,3	4,5	5,0	
Roczne zużycie energii	Chłodzenie	260	300	360	444	507	/	/	507	-	-	
	Grzanie	1 431	1 527	1 999	2 601	2 828	/	/	2 828	-	-	
Poziom ciśnienia akustycznego	J. wew. (Chłodzenie) (H/M/L/Q)	33/32/31/28	33/32/31/28	35/33/32/29	40/38/36/33	44/41/38/34	46/42/39/35	47/43/40/36	44/41/38/34	46/42/39/35	47/43/40/36	
	J. wew. (Grzanie) (H/M/L/Q)	33/32/31/28	33/32/31/28	35/33/32/29	40/38/36/33	44/41/38/34	46/42/39/35	47/43/40/36	44/41/38/34	46/42/39/35	47/43/40/36	
	J. zew. (Chłodzenie/Grzanie)	50 / 50	51 / 51	53 / 54	53 / 55	55 / 55	57 / 57	57 / 59	55 / 55	57 / 57	57 / 59	
Poziom mocy akustycznej	J. wew. (Chłodzenie/Grzanie)	47 / 47	49 / 49	49 / 49	54 / 54	58 / 58	60 / 60	61 / 61	58 / 58	60 / 60	61 / 61	
	J. zew. (Chłodzenie/Grzanie)	62 / 62	63 / 63	65 / 66	68 / 69	70 / 70	71 / 71	73 / 73	70 / 70	71 / 71	73 / 73	
Przepływ powietrza	J. wew. / j. zew.	m ³ /h 1 050 / 2 160	1 050 / 2 240	1 150 / 2 700	1 600 / 3 750	1 870 / 3 750	2 000 / 4 450	2 100 / 4 450	1 870 / 3 750	2 000 / 4 450	2 100 / 4 450	
Wymiary netto (wys. x szer. x gł.)	J. wew.	mm 246 x 840 x 840	246 x 840 x 840	246 x 840 x 840	288 x 840 x 840	288 x 840 x 840	288 x 840 x 840	288 x 840 x 840	288 x 840 x 840	288 x 840 x 840	288 x 840 x 840	
	kg (lbs)	23 (51)	23 (51)	24 (53)	26 (57)	29 (64)	29 (64)	29 (64)	29 (64)	29 (64)	29 (64)	
Masa	J. zew.	mm 632 x 799 x 290	632 x 799 x 290	716 x 820 x 315	788 x 940 x 320	788 x 940 x 320	998 x 940 x 320	998 x 940 x 320	998 x 940 x 320	998 x 940 x 320	998 x 940 x 320	
	kg (lbs)	36 (79)	38 (84)	42 (93)	52 (115)	52 (115)	67 (148)	67 (148)	53 (117)	67 (148)	67 (148)	
Śred.przewodów chłodniczych	Ciecz / Gaz	mm 6,35 / 12,70	6,35 / 12,70	6,35 / 12,70	9,52 / 15,88	9,52 / 15,88	9,52 / 15,88	9,52 / 15,88	9,52 / 15,88	9,52 / 15,88	9,52 / 15,88	
Średnica rurki skroplin	J. wew. / j. zew.	mm 25 / 32	25 / 32	25 / 32	25 / 32	25 / 32	25 / 32	25 / 32	25 / 32	25 / 32	25 / 32	
Max długość przewodów (Bez doładowania czynnika)	m	30 (20)	30 (20)	30 (20)	50 (30)	50 (30)	50 (30)	50 (30)	50 (30)	50 (30)	50 (30)	
Max różnica poziomów	m	20	25	25	30	30	30	30	30	30	30	
Zakres temperatur pracy	Chłodzenie	°C DB -15 - 46	-15 - 46	-15 - 46	-15 - 46	-15 - 46	-15 - 46	-15 - 46	-15 - 46	-15 - 46	-15 - 46	
	Grzanie	-15 - 24	-15 - 24	-15 - 24	-15 - 24	-15 - 24	-15 - 24	-15 - 24	-15 - 24	-15 - 24	-15 - 24	
Czynnik chłodniczy	Typ	GWP R32 (675)	R32 (675)	R32 (675)	R32 (675)	R32 (675)	R32 (675)	R32 (675)	R32 (675)	R32 (675)	R32 (675)	
	Ilość w urządzeniu	g 1 020	1 250	1 250	1 900	1 900	2 700	2 700	1 900	2 700	2 700	
Maskownica	Model	CG-KFA w zestawie ze sterownikiem przewodowym UTY-RNRXZ3										
	Wymiary (WxSxG)	mm 53 x 950 x 950	53 x 950 x 950	53 x 950 x 950	53 x 950 x 950	53 x 950 x 950	53 x 950 x 950	53 x 950 x 950	53 x 950 x 950	53 x 950 x 950	53 x 950 x 950	53 x 950 x 950
	Masa	kg(lbs) 6,0 (13)	6,0 (13)	6,0 (13)	6,0 (13)	6,0 (13)	6,0 (13)	6,0 (13)	6,0 (13)	6,0 (13)	6,0 (13)	6,0 (13)

W ZESTAWIE

Jednostka zewnętrzna dla RCG18/22KRLB dla RCG24KRLB dla RCG30/36KRLB dla RCG45/54KRLB



AKCESORIA OPCJONALNE

- Prosty pilot przewodowy: UTY-RSRX, UTY-RHRX
- Zestaw odbioru sygnału pilota + pilot: UTY-RSNX
- Ochrona wylotu powietrza: UTY-LBTXC
- Czujnik obecności: UTR-YDZK
- Szeroki panel: UTY-SHZXC
- Podkładka pod panel: UTG-AKXA-W
- Dodatkowa izolacja: UTZ-KXRA
- Moduł doprowadzania świeżego powietrza: UTZ-VXRA
- Dodatkowe rozszerzenie wejść/wyjść (z obudową): UTY-XCSX + UTZ-GXRA
- Zestaw przyłączeniowy: UTY-XWZXZG
- Interfejs Wi-Fi: UTY-TFSXZ1

WYMIARY

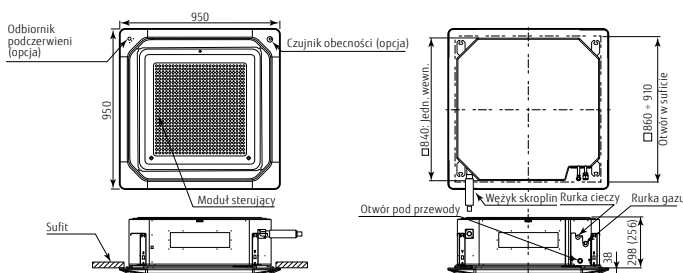



Klimatyzatory KRLB **ECO**

TYP KASETONOWY O OBWODOWYM PRZEPLYWIE POWIETRZA

Obwodowy przepływ powietrza i wysoka wydajność w dużych pomieszczeniach

Klimatyzatory kasetonowe KRLB o obwodowym przepływie powietrza oferują najefektywniejsze rozprowadzenie powietrza oraz wysoką wydajność w dużych pomieszczeniach. Dodatkowo strumień powietrza może być indywidualnie kierowany za pomocą żaluzji. Maskownice klimatyzatora mogą być wyposażone w czujnik ruchu, który pozwala na duże oszczędności energii (opcja). Klimatyzatory KRLB dostępne są w konfiguracji z białą lub czarną maskownicą.



CECHY

Obwodowy przepływ powietrza

Szeroki zakres przepływu powietrza gwarantuje szybkie osiągnięcie żądanej temperatury w pomieszczeniu.

Indywidualne sterowanie kierunkiem przepływu powietrza

Każda żaluzja może być sterowana indywidualnie za pomocą pilota przewodowego.

Czujnik ruchu (opcja)

Czujnik wykrywa obecność osób w pomieszczeniu i zmniejsza wydajność p racy urządzenia, gdy w pomieszczeniu nikt nie przebywa. Czujnik ruchu pozwala na duże oszczędności energii.

FILTRY W STANDARDZIE

Filtr mechaniczny (główny)

Główny filtr wykonany z gęstej siatki, oczyszczający powietrze z zanieczyszczeń mechanicznych takich jak kurz i większe pyłki.



MOCE [kBtu/h]

18 | 22 | 24 | 30 |

36 | 45 | 54

3 FAZY

36 | 45 | 54

MODEL

RCG18 KRLB | RCG22 KRLB
RCG24 KRLB | RCG30 KRLB
RCG36 KRLB | RCG45 KRLB
RCG54 KRLB

WYMIARY [mm]

246/288 × 840 × 840

GRZANIE CHŁODZENIE

przy -15°C

przy -10°C

CECHY	TRYBY PRACY	AUTOMATYKA	PROGRAMOWANIE	FILTR

DANE TECHNICZNE

Jednostka wewnętrzna		RCG18KRLB	RCG22KRLB	RCG24KRLB	RCG30KRLB	RCG36KRLB	RCG45KRLB	RCG54KRLB	RCG36KQTA	RCG45KQTA	RCG54KQTA	
Jednostka zewnętrzna		ROG18KATA	ROG22KATA	ROG24KATA	ROG30KATA	ROG36KATA	ROG45KATA	ROG54KATA	ROG36KQTA	ROG45KQTA	ROG54KQTA	
Zasilanie	V/Hz	230/1/50									400/3/50	
Wydajność	Chłodzenie	kW	5,2 (0,9-5,4)	6,0 (0,9-6,3)	6,8 (0,9-7,4)	8,5 (2,8-9,6)	9,5 (2,8-10,6)	12,1 (4,0-12,6)	13,4 (4,5-13,8)	9,5 (2,8-10,6)	12,1 (4,0-12,6)	13,4 (4,5-13,8)
	Grzanie	kW	6,0 (0,9-6,3)	7,0 (0,9-7,4)	7,5 (0,9-8,6)	10,0 (2,7-10,8)	10,8 (2,7-12,5)	13,5 (4,2-15,0)	15,5 (4,7-16,0)	10,8 (2,7-12,5)	13,5 (4,2-15,0)	15,5 (4,7-16,0)
Pobór mocy	Chłodzenie/Grzanie	kW	1,60 / 1,66	1,85 / 1,93	2,12 / 1,97	2,56 / 2,64	3,06 / 2,58	4,32 / 3,77	4,87 / 4,86	3,06/2,58	4,32/3,77	4,87/4,86
EER	Chłodzenie	-	3,25	3,24	3,21	3,32	3,1	2,8	2,75	3,10	2,80	2,75
COP	Grzanie	-	3,61	3,63	3,81	3,79	4,19	3,58	3,19	4,19	3,58	3,19
Moc obliczeniowa	Chłodzenie / Grzanie (-10°C)	kW	5,2 / 3,8	6,0 / 4,4	6,8 / 5,4	8,5 / 8,0	9,5 / 8,7	/	/	9,5/8,7	/	/
SEER	Chłodzenie	-	6,2 A**	6,2 A**	6,1 A**	6,1 A**	6,1 A**	/	/	6,1	/	/
SCOP	Grzanie	-	4,1 A*	4,1 A*	4,0 A*	4,0 A*	4,0 A*	/	/	4,0	/	/
Pobór prądu	Chłodzenie/Grzanie	A	10,1 / 10,1	11,6 / 11,6	12,6 / 12,6	22,5 / 22,5	22,5 / 22,5	28,1 / 28,1	28,1 / 28,1	10,5 / 10,5	13,6 / 13,6	13,6 / 13,6
Osuszanie		l/h	1,5	2,2	2,7	2,5	3,3	4,5	5,0	3,3	4,5	5,0
Roczne zużycie energii	Chłodzenie	kWh/a	293	338	390	488	545	/	/	545	/	/
	Grzanie	kWh/a	1 297	1 502	1 887	2 794	3 044	/	/	3 044	/	/
Poziom ciśnienia akustycznego	J. wew. (Chłodzenie) (H/M/L/Q)	dB (A)	33 / 32 / 31 / 28	33 / 32 / 31 / 28	35 / 33 / 32 / 29	40 / 38 / 36 / 33	44 / 41 / 38 / 34	46 / 42 / 39 / 35	47 / 43 / 40 / 36	44 / 41 / 38 / 34	46 / 42 / 39 / 35	47 / 43 / 40 / 36
	J. wew. (Grzanie) (H/M/L/Q)		33 / 32 / 31 / 28	33 / 32 / 31 / 28	35 / 33 / 32 / 29	40 / 38 / 36 / 33	44 / 41 / 38 / 34	46 / 42 / 39 / 35	47 / 43 / 40 / 36	44 / 41 / 38 / 34	46 / 42 / 39 / 35	47 / 43 / 40 / 36
	J. zew. (Chłodzenie / Grzanie)		51 / 52	52 / 53	54 / 55	53 / 55	55 / 55	58 / 59	58 / 61	55 / 55	60 / 60	61 / 61
Poziom mocy akustycznej	J. wew. (Chłodzenie / Grzanie)		47 / 47	49 / 49	49 / 49	54 / 54	58 / 58	60 / 60	61 / 61	58 / 58	/	/
	J. zew. (Chłodzenie / Grzanie)		63 / 64	64 / 65	66 / 67	68 / 69	70 / 70	72 / 73	74 / 75	70 / 70	72 / 73	74 / 75
Przepływ powietrza	J. wew. / j. zew.	m³/h	1 050 / 1 710	1 050 / 2 240	1 150 / 2 885	1 600 / 3 750	1 870 / 3 750	2 000 / 4 450	2 100 / 4 450	1 870 / 3 750	2 000 / 4 450	2 100 / 4 450
Wymiary netto (wys. x szer. x gł.)	J. wew.	mm	1 050 / 1 840	1 050 / 2 240	1 150 / 2 350	1 600 / 3 750	1 870 / 3 750	2 000 / 4 450	2 100 / 4 780	1 870 / 3 750	2 000 / 4 450	2 100 / 4 780
		kg (lbs)	246 x 840 x 840	246 x 840 x 840	246 x 840 x 840	288 x 840 x 840	288 x 840 x 840	288 x 840 x 840	288 x 840 x 840	288 x 840 x 840	288 x 840 x 840	288 x 840 x 840
Masa	J. zew.	mm	23 (51)	23 (51)	24 (53)	26 (57)	29 (64)	29 (64)	29 (64)	29 (64)	29 (64)	29 (64)
		kg (lbs)	542 x 799 x 290	632 x 799 x 290	632 x 799 x 290	788 x 940 x 320	788 x 940 x 320	998 x 940 x 320	998 x 940 x 320	788 x 940 x 320	998 x 940 x 320	998 x 940 x 320
Śred.przewodów chłodniczych	Ciecz / Gaz	mm	6,35 / 12,70	6,35 / 12,70	6,35 / 12,70	9,52 / 15,88	9,52 / 15,88	9,52 / 15,88	9,52 / 15,88	9,52 / 15,88	9,52 / 15,88	9,52 / 15,88
Średnica rurki skroplin	J. wew. / j. zew.	mm	25 / 32	25 / 32	25 / 32	25 / 32	25 / 32	25 / 32	25 / 32	25 / 32	25 / 32	25 / 32
Max długość przewodów (Bez doładowania czynnika)		m	20 (15)	25 (15)	25 (20)	30 (30)	30 (30)	30 (30)	30 (30)	30 (30)	30 (30)	30 (30)
Max różnica poziomów		m	15	20	20	30	30	30	30	30	30	30
Zakres temperatur pracy	Chłodzenie	°C DB	-10 - 46	-10 - 46	-10 - 46	-10 - 46	-10 - 46	-10 - 46	-10 - 46	-10 - 46	-10 - 46	-10 - 46
	Grzanie	°C DB	-15 - 24	-15 - 24	-15 - 24	-15 - 24	-15 - 24	-15 - 24	-15 - 24	-15 - 24	-15 - 24	-15 - 24
Czynnik chłodniczy	Typ	GWP	R32 (675)	R32 (675)	R32 (675)	R32 (675)	R32 (675)	R32 (675)	R32 (675)	R32 (675)	R32 (675)	R32 (675)
	Ilość w urządzeniu	kg (CO2eq-T)	0,9 (0,608)	1,1 (0,743)	1,25 (0,844)	1,90 (1,283)	1,90 (1,283)	2,4 (1,620)	2,4 (1,620)	1,90 (1,283)	2,4 (1,620)	2,4 (1,620)
Maskownica	Model	CG-KFA w zestawie ze sterownikiem przewodowym UTY-RNRXZ3										
	Wymiary (WxSxG)	mm	53 x 950 x 950	53 x 950 x 950	53 x 950 x 950	53 x 950 x 950	53 x 950 x 950	53 x 950 x 950	53 x 950 x 950	53 x 950 x 950	53 x 950 x 950	53 x 950 x 950
	Masa	kg(lbs)	6,0 (13)	6,0 (13)	6,0 (13)	6,0 (13)	6,0 (13)	6,0 (13)	6,0 (13)	6,0 (13)	6,0 (13)	6,0 (13)

W ZESTAWIE

Jednostka zewnętrzna dla RCG18/22KRLB dla RCG24KRLB dla RCG30/36KRLB dla RCG45/54KRLB



AKCESORIA OPCJONALNE

- Prosty pilot przewodowy: UTY-RSRX, UTY-RHRX
- Zestaw odbioru sygnału pilota + pilot: UTY-RSNX
- Ochrona wylotu powietrza: UTY-LBTXC
- Czujnik obecności: UTR-YDZK
- Szeroki panel: UTY-SHZXC
- Podkładka pod panel: UTG-AKXA-W
- Dodatkowa izolacja: UTG-BKXA-W
- Moduł doprowadzania świeżego powietrza: UTZ-KXRA
- Dodatkowe rozszerzenie wejść/wyjść (z obudową): UTZ-VXRA
- Zestaw przyłączeniowy: UTY-XCSX + UTZ-GXRA
- Interfejs Wi-Fi: UTY-XWZXZG
- UTY-TFSXZ1

WYMIARY

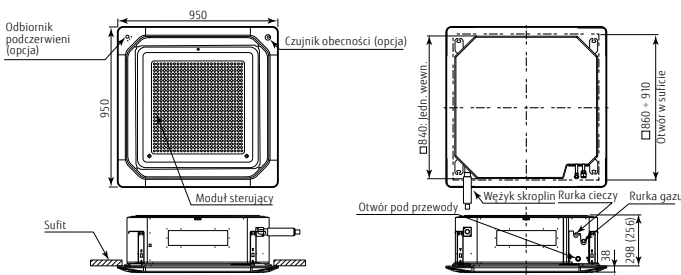



Klimatyzatory KLLAP

TYP KANAŁOWY – SLIM

Kompaktowa i smukła konstrukcja

Klimatyzatory kanałowe serii KLLAP to kompaktowe i smukłe urządzenia, które pozwalają na elastyczny montaż w wąskich przestrzeniach międzysufitowych. Przestrzeń montażowa może zostać zredukowana do min. głębokości 700 mm i wysokości 198 mm. Nawiew powietrza może być kierowany za pomocą kratki wywiewnej z automatycznymi żaluzjami (opcja).



CECHY

Kompaktowa konstrukcja

Przestrzeń montażowa może zostać zredukowana do min. głębokości 450 mm i wysokości 198 mm.

Łatwy montaż

Możliwość zasysania powietrza od spodu i od tyłu.

Pompka skroplin w standardzie

Kratka wywiewna z automatycznymi żaluzjami (opcja)

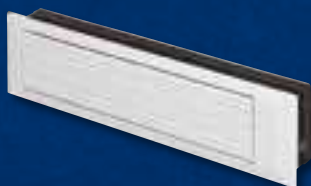

MOCE [kBtu/h]

09 | 12 | 14 | 18

MODEL

RDG09KLLAP | RDG12KLLAP
RDG14KLLAP | RDG18KLLAP

WYMIARY [mm]

198 × 700 × 620

198 × 900 × 620

GRZANIE

przy -15°C

CHŁODZENIE

przy -15°C

CECHY	TRYBY PRACY	AUTOMATYKA	PROGRAMOWANIE				FILTR			
Pompka skroplin w standardzie	Tryb ekonomiczny	Autom. zmiana trybu pracy	Autom. regulacja siły nawiewu	Powrót ustawień po zan. napięcia	Programator tyg. z 2 temp./dzień	Programator tygodniowy	Automatyczne wyłączenie	Zewnętrzne wejście i wyjście	Automatyczne przywracanie ustawień temperatury	Wskaźnik LED - czyszcz. filtra

DANE TECHNICZNE

		Jednostka wewnętrzna	R9G09KLLAP	R9G12KLLAP	R9G14KLLAP	R9G18KLLAP
		Jednostka zewnętrzna	ROG09KBTB	ROG12KBTB	ROG14KBTB	ROG18KBTB
Zasilanie		V/Hz	230/1/50			
Wydajność	Chłodzenie	kW	2,5 (0,9 – 3,2)	3,5 (0,9 – 4,4)	4,3 (0,9 – 5,4)	5,2 (0,9 – 5,9)
	Grzanie	kW	3,2 (0,9 – 4,7)	4,1 (0,9 – 5,7)	5,0 (0,9 – 6,5)	6,0 (0,9 – 7,5)
Pobór mocy	Chłodzenie/Grzanie	kW	0,60 / 0,79	0,93 / 1,08	1,28 / 1,32	1,55 / 1,62
EER	Chłodzenie	—	4,17	3,76	3,36	3,35
COP	Grzanie	—	04,05	3,80	3,79	3,70
Moc obliczeniowa	Chłodzenie (35°C) / Grzanie (-10°C)	kW	2,5 / 2,6	3,5 / 3,4	4,3 / 3,8	5,2 / 4,4
SEER	Chłodzenie	—	6,20 A**	6,10 A**	5,80 A*	6,20 A**
SCOP	Grzanie	—	4,30 A*	4,00 A*	3,90 A	4,10 A*
Pobór prądu	Chłodzenie/Grzanie	A	7,9	9,7	10,2	12,1
Osuszanie		l/h	0,7	1,3	1,5	2,0
Roczne zużycie energii	Chłodzenie	kWh/a	141	201	259	293
	Grzanie	kWh/a	845	1189	1362	1501
Poziom ciśnienia akustycznego	J. wew. (Chłodzenie) (H/M/L/Q)	dB (A)	28 / 27 / 26 / 25	29 / 28 / 26 / 25	32 / 30 / 28 / 26	32 / 30 / 29 / 27
	J. wew. (Grzanie) (H/M/L/Q)		28 / 26 / 25 / 24	29 / 28 / 26 / 24	32 / 30 / 28 / 25	32 / 30 / 29 / 27
	J. zew. (Chłodzenie / Grzanie)		46 / 46	47 / 47	49 / 49	50 / 50
Poziom mocy akustycznej	J. wew. (Chłodzenie / Grzanie)	dB (A)	57 / 57	58 / 58	60 / 60	58 / 58
	J. zew. (Chłodzenie / Grzanie)		59 / 59	61 / 61	62 / 62	62 / 62
Przepływ powietrza	J. wew. / j. zew.	m³/h	600 / 1 480	650 / 1 580	800 / 1 670	940 / 2 160
Zakres sprężu (Standard)		Pa	0-90 (25)	0-90 (25)	0-90 (25)	0-90 (25)
Wymiary netto (wys. x szer. x gł.) Masa	J. wew.	mm	198 x 700 x 620	198 x 700 x 620	198 x 700 x 620	198 x 900 x 620
		kg (lbs)	17 (37)	17 (37)	17 (37)	20 (44)
	J. zew.	mm	542 x 799 x 290	542 x 799 x 290	542 x 799 x 290	632 x 799 x 290
		kg (lbs)	32 (71)	32 (71)	32 (71)	20 (44)
Średnica przewodów chłodniczych	Ciecz / Gaz	mm	6,35 / 9,53	6,35 / 9,53	6,35 / 9,53	6,35 / 12,70
Średnica rurki skroplin	J. wew. / j. zew.	mm	25 / 32	25 / 32	25 / 32	25 / 32
Max długość przewodów (Bez doładowania czynnika)		m	20 (15)	20 (15)	25 (15)	30 (20)
Max różnica poziomów		m	15	20	20	20
Zakres temperatur pracy	Chłodzenie	°C DB	-15 ~ 46	-15 ~ 46	-15 ~ 46	-15 ~ 46
	Grzanie	°C DB	-15 ~ 24	-15 ~ 24	-15 ~ 24	-15 ~ 24
Czynnik chłodniczy	Typ	GWP	R32 (675)	R32 (675)	R32 (675)	R32 (675)
	Ilość w urządzeniu	g	850	850	850	1 250

W ZESTAWIE

Jednostka zewnętrzna dla RDG09/12/14KLLAP



Jednostka zewnętrzna dla RDG18KLLAP



AKCESORIA OPCJONALNE

Pilot przewodowy:

UTY-RNRXZ3

UTY-RLRX

UTY-RNXXM

UTY-RVNXM

UTY-RSRX

UTY-RHRX

UTY-RSNXM

UTY-LBTXM

UTY-XSZX

UTD-GXTA-W (Dla RDG12 / 14)

UTD-GXTB-W (Dla RDG18)

UTY-XWZXZG

UTY-TFSXZ1

Prosty pilot przewodowy:

Odbiornik sygnału pilota + pilot:

Pomieszczeniowy czujnik temperatury:

Kratka wywiewna z automatycznymi żaluzjami:

Zestaw przyłączeniowy:

Interfejs Wi-Fi:

WYMIARY

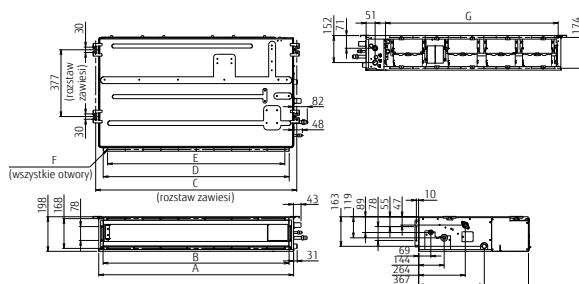

	RDG18/22@AA6E	RDG24/30@AA6E
A	700	900
B	650	850
C	734	934
D	650	850
E	P11 x 6 = 600	P100 x 8 = 800
F	18 x Ø5	22 x Ø5
G	574	774



Klimatyzatory KLLAP **ECO**

TYP KANAŁOWY – SLIM

Kompaktowa i smukła konstrukcja

Klimatyzatory kanałowe serii KLLAP to kompaktowe i smukłe urządzenia, które pozwalają na elastyczny montaż w wąskich przestrzeniach międzysufitowych. Przestrzeń montażowa może zostać zredukowana do min. głębokości 700 mm i wysokości 198 mm. Nawiew powietrza może być kierowany za pomocą kratki wywiewnej z automatycznymi żaluzjami (opcja).



CECHY

Kompaktowa konstrukcja

Przestrzeń montażowa może zostać zredukowana do min. głębokości 450 mm i wysokości 198 mm.

Łatwy montaż

Możliwość zasysania powietrza od spodu i od tyłu.

Pompka skroplin w standardzie

Kratka wywiewna z automatycznymi żaluzjami (opcja)

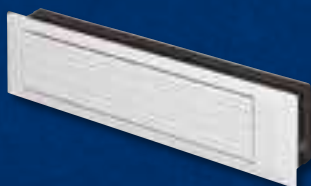

MOCE [kBtu/h]

09 | 12 | 14 | 18

MODEL

RDG09KLLAP | RDG12KLLAP
RDG14KLLAP | RDG18KLLAP

WYMIARY [mm]

198 × 700 × 620

198 × 900 × 620

GRZANIE

przy -15°C

CHŁODZENIE

przy -10°C

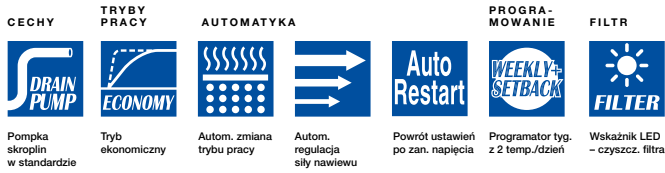

DANE TECHNICZNE

		Jednostka wewnętrzna	R9G09KLLAP	R9G12KLLAP	R9G14KLLAP	R9G18KLLAP
		Jednostka zewnętrzna	ROG09KATA	ROG12KATA	ROG14KATA	ROG18KATA
Zasilanie		V/f/Hz	230/1/50			
Wydajność	Chłodzenie	kW	2,5 (0,9 – 2,7)	3,5 (0,9 – 3,7)	4,3 (0,9 – 4,5)	5,2 (0,9 – 5,4)
	Grzanie		3,2 (0,9 – 3,9)	4,1 (0,9 – 4,4)	5,0 (0,9 – 5,3)	6,0 (0,9 – 6,3)
Pobór mocy	Chłodzenie/Grzanie	kW	0,69 / 0,88	1,09 / 1,17	1,37 / 1,42	1,66 / 1,71
EER	Chłodzenie	—	3,62	3,21	3,14	3,13
COP	Grzanie		3,64	3,5	3,52	3,51
Moc obliczeniowa	Chłodzenie (35°C) / Grzanie (-10°C)	kW	2,5 / 2,3	3,5 / 2,8	4,3 / 3,2	5,2 / 3,8
SEER	Chłodzenie	—	5,9 A*	5,8 A*	5,8 A*	5,8 A*
SCOP	Grzanie		3,8 A	3,8 A	3,8 A	3,8 A
Pobór prądu	Chłodzenie/Grzanie	A	6,9	7,7	9,2	10,1
Osuszanie		l/h	0,7	1,3	1,5	2,0
Roczne zużycie energii	Chłodzenie	kWh/a	148	211	269	313
	Grzanie		847	1 031	1 177	1 398
Poziom ciśnienia akustycznego	J. wew. (Chłodzenie) (H/M/L/Q)	dB (A)	28 / 27 / 26 / 25	29 / 28 / 26 / 25	32 / 30 / 28 / 26	32 / 30 / 29 / 27
	J. wew. (Grzanie) (H/M/L/Q)		28 / 26 / 25 / 24	29 / 28 / 26 / 24	32 / 30 / 28 / 25	32 / 30 / 29 / 27
	J. zew. (Chłodzenie / Grzanie)		47 / 48	49 / 50	50 / 51	51 / 52
Poziom mocy akustycznej	J. wew. (Chłodzenie / Grzanie)	—	57 / 57	58 / 58	60 / 60	58 / 58
	J. zew. (Chłodzenie / Grzanie)		60 / 60	62 / 62	63 / 63	63 / 64
Przepływ powietrza	J. wew. / j. zew. (chl.)	m ³ /h	600 / 1 610	650 / 1 630	800 / 1 670	940 / 1 710
	J. wew. / j. zew. (grz.)	m ³ /h	600 / 1 550	650 / 1 410	800 / 1 580	940 / 1 840
Zakres sprężu (Standard)		Pa	0-90 (25)	0-90 (25)	0-90 (25)	0-90 (25)
Wymiary netto (wys. x szer. x gł.) Masa	J. wew.	mm	198 × 700 × 620	198 × 700 × 620	198 × 700 × 620	198 × 900 × 620
		kg (lbs)	17 (37)	17 (37)	17 (37)	20 (44)
	J. zew.	mm	541 × 663 × 290	541 × 663 × 290	542 × 799 × 290	542 × 799 × 290
		kg (lbs)	23 (51)	25 (55)	32 (70)	33 (73)
Średnica przewodów chłodniczych	Ciecz / Gaz	mm	6,35 / 9,52	6,35 / 9,52	6,35 / 9,52	6,35 / 12,70
Średnica rurki skroplin	J. wew. / j. zew.	mm	25 / 32	25 / 32	25 / 32	25 / 32
Max długość przewodów	(Bez doładowania czynnika)	m	15 (15)	15 (15)	20 (15)	20 (15)
Max różnica poziomów		m	15	15	15	15
Zakres temperatur pracy	Chłodzenie	°C DB	-10 – 46	-10 – 46	-10 – 46	-10 – 46
	Grzanie		-15 – 46	-15 – 46	-15 – 46	-15 – 46
Czynnik chłodniczy	Typ	GWP	R32 (675)	R32 (675)	R32 (675)	R32 (675)
	Ilość w urządzeniu	kg(CO2eq-T)	0,60 (0,405)	0,70 (0,473)	0,85 (0,574)	0,90 (0,608)

W ZESTAWIE

Jednostka zewnętrzna dla RDG09/12/14KLLAP



Jednostka zewnętrzna dla RDG18KLLAP



AKCESORIA OPCJONALNE

Pilot przewodowy:

UTY-RNRXZ3

UTY-RLRX

UTY-RNXXM

UTY-RVXXM

UTY-RSRX

UTY-RHFX

UTY-RSNXM

UTY-LBTXM

UTY-XSZX

Prosty pilot przewodowy:

UTD-GXTA-W (Dla RDG12 / 14)

UTD-GXTB-W (Dla RDG18)

Odbiornik sygnału pilota + pilot:

UTY-XWZXZG

UTY-TFSXZ1

Pomieszczeniowy czujnik temperatury:

Kratka wywiewna z automatycznymi żaluzjami:

Zestaw przyłączeniowy:

Interfejs Wi-Fi:

WYMIARY

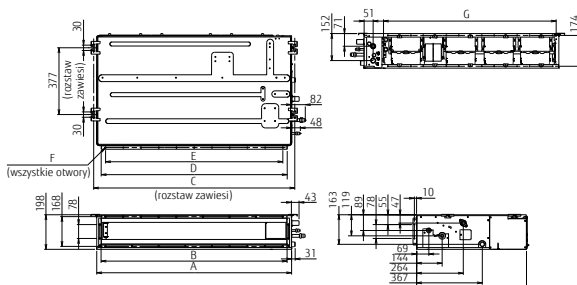

	RDG18/22@AA6E	RDG24/30@AA6E
A	700	900
B	650	850
C	734	934
D	650	850
E	P11×6=600	P100×8=800
F	18×Ø5	22×Ø5
G	574	774



Klimatyzatory KHTAP

TYP KANAŁOWY – ŚREDNI SPRĘŻ

Komfort i szerokie zastosowanie



CECHY

Wysoka wydajność i cicha praca

Wymiennik ciepła w kształcie litery "V" oraz silnik prądu stałego DC o niskiej konsumpcji energii oferują wydajną i cichą pracę urządzenia.

Wąska i kompaktowa konstrukcja

Pompka skroplin o dużej wysokości podnoszenia w standardzie

Łatwy serwis

Obsługę czy demontaż silnika i wentylatora upraszcza możliwość zdjęcia tylnego panelu oraz dolnej osłony bez konieczności demontażu głównej obudowy.

FILTRY

Filtr o wydłużonej żywotności (opcja)

Trwały filtr usuwa zanieczyszczenia z powietrza takie jak pyłki i kurz.



MOCE [kBtu/h]

12 | 14 | 18 | 22 | 24

30 | 36 | 45 | 54

3 FAZY 36 | 45 | 54

MODEL

RDG12KHTAP | RDG14KHTAP

RDG18KHTAP | RDG22KHTAP

RDG24KHTAP | RDG30KHTAP

RDG36KHTAP | RDG45KHTAP

RDG54KHTAP

3 FAZY

RDG36KHTAP | RDG45KHTAP

RDG54KHTAP

WYMIARY [mm]

300 × 700 – 1400 × 700

GRZANIE **CHŁODZENIE**

przy -15°C

przy -15°C

CECHY **TRYBY PRACY** **AUTOMATYKA** **PROGRAMOWANIE** **FILTR**



Doprowadzanie świeżego powietrza Dod. powłoka antykorozyjna Pompa skroplin w standardzie Tryb ekonomiczny Autom. zmiana trybu pracy Autom. regulacja siły nawiewu Powrót ustawień po zan. napięcia Autoregulacja nawiewu Ograniczenie nastawy temperatury Automatyczne przywrócenie temperatury Automatykne wyłączenie Programator tygodniowy Zewn. wejście i wyjście Wskaźnik LED - czyszcz. filtra

DANE TECHNICZNE

Jednostka wewnętrzna		RDG12 KHTAP	RDG14 KHTAP	RDG18 KHTAP	RDG22 KHTAP	RDG24 KHTAP	RDG30 KHTAP	RDG36 KHTAP	RDG45 KHTAP	RDG54 KHTAP	RDG36 KRTA	RDG45 KRTA	RDG54 KRTA	
Jednostka zewnętrzna		ROG12 KBTB	ROG14 KBTB	ROG18 KBTB	ROG22 KBTB	ROG24 KBTB	ROG30 KBTB	ROG36 KBTB	ROG45 KBTB	ROG54 KBTB	ROG36 KRTA	ROG45 KRTA	ROG54 KRTA	
Zasilanie	V/f/Hz	230/1/50										400/3/50		
Wydajność	Chłodzenie	3,5 (0,9 - 4,4)	4,3 (0,9 - 5,4)	5,2 (0,9 - 5,9)	6,0 (0,9 - 6,7)	6,8 (0,9 - 8,0)	8,5 (2,8 - 10,0)	9,5 (2,8 - 11,2)	12,1 (4,0 - 14,0)	13,4 (4,5 - 14,5)	9,5 (2,8 - 11,2)	12,1 (4,0 - 14,0)	13,4 (4,5 - 14,5)	
	Grzanie	4,1 (0,9 - 5,7)	5,0 (0,9 - 6,5)	6,0 (0,9 - 7,5)	7,0 (0,9 - 8,0)	7,5 (0,9 - 9,1)	10,0 (2,7 - 11,2)	10,8 (2,7 - 12,7)	13,5 (4,2 - 16,2)	15,5 (4,7 - 16,5)	10,8 (2,7 - 12,7)	13,5 (4,2 - 16,2)	15,5 (4,7 - 16,5)	
Pobór mocy	Chłodzenie/Grzanie	0,87 / 1,00	1,17 / 1,25	1,36 / 1,56	1,71 / 1,81	1,89 / 1,85	2,65 / 2,63	2,86 / 2,48	3,53 / 3,37	4,42 / 3,89	2,86/2,48	3,53/3,37	4,42/3,89	
EER	Chłodzenie	0,402	3,68	3,82	3,51	3,60	3,21	3,32	3,43	0,303	3,32	3,43	3,03	
COP	Grzanie	4,10	4,00	3,85	3,87	0,406	3,80	4,35	0,401	3,98	4,35	4,01	3,98	
Moc obciążeniowa	Chłodzenie / Grzanie (-10°C)	3,5 / 3,4	4,3 / 3,8	5,2 / 4,4	6,0 / 4,8	6,8 / 6,0	8,5 / 8,0	9,5 / 8,7	/	/	9,5 / 8,7			
SEER	Chłodzenie	6,30 A**	6,20 A**	6,50 A**	6,50 A**	6,50 A**	6,23 A**	6,10 A**	/	/	6,10	5,83	5,81	
SCOP	Grzanie	4,10 A*	4,00 A*	4,10 A*	4,20 A*	4,10 A*	4,00 A*	4,20 A*	/	/	4,20	3,87	3,85	
Pobór prądu	Chłodzenie/Grzanie	9,7	10,2	12,1	12,6	13,6	22,6	22,6	28,5	28,5	10,5	14,0	14,0	
Osuszanie	l/h	0,7	0,9	1,2	1,5	1,8	2,3	2,0	2,6	3,7	2,0	2,6	3,7	
Roczne zużycie energii	Chłodzenie	194	243	280	323	366	477	544	/	/	544			
	Grzanie	1 159	1 328	1 501	1 597	2 048	2 796	2 898	/	/	2 898			
Poziom ciśnienia akustycznego	J. wew. (Chłodzenie) (H/M/L/Q)	32/27/26/24	33/28/27/25	28/25/22/20	28/25/22/20	32/28/24/21	36/33/30/29	36/31/28/26	39/35/31/29	39/35/31/29	36/31/28/26	39/35/31/29	39/35/31/29	
	J. zew. (Chłodzenie/Grzanie)	47 / 47	49 / 49	50 / 50	51 / 51	53 / 54	53 / 55	55 / 55	57 / 57	57 / 59	55 / 55	57 / 57	57 / 59	
Poziom mocy akustycznej	J. wew. (Chłodzenie/Grzanie)	57 / 58	59 / 60	54 / 54	57 / 57	57 / 57	63 / 65	64 / 63	67 / 69	67 / 69	64 / 63	67 / 69	67 / 69	
	J. zew. (Chłodzenie/Grzanie)	61 / 61	62 / 62	62 / 62	63 / 63	65 / 66	68 / 69	70 / 70	71 / 71	73 / 73	70 / 70	71 / 71	73 / 73	
Przepływ powietrza	J. wew. / j. zew.	m³/h	850 / 1,580	950 / 1,670	1,050 / 2,160	1,050 / 2,240	1,360 / 2,700	1,700 / 3,750	2,050 / 3,750	2,550 / 4,450	2,550 / 4,450	2 050 / 3 750	2 550 / 4 450	2 550 / 4 450
Zakres ciśnienia statycznego (standard)	Pa	30-200 (35)	30-200 (35)	30-200 (35)	30-200 (35)	30-200 (35)	30-200 (47)	30-200 (47)	30-200 (60)	30-200 (60)	30 do 200 (47)	30 do 200 (60)	30 do 200 (60)	
Wymiary netto (wys. x szer. x gł.)	J. wew.	mm	300×700×700	300×700×700	300×1000×700	300×1000×700	300×1000×700	300×1000×700	300×1400×700	300×1400×700	300×1400×700	300×1400×700	300×1400×700	300×1400×700
	J. zew.	mm	542×799×290	542×799×290	632×799×290	632×799×290	716×820×315	788×940×320	788×940×320	998×940×320	998×940×320	788×940×320	998×940×320	998×940×320
Masa	kg (lbs)	33 (73)	33 (73)	36 (79)	38 (84)	42 (93)	52 (115)	52 (115)	67 (148)	67 (148)	53 (117)	67 (148)	67 (148)	
Średnica przewodów chłodniczych	Ciecz / Gaz	mm	6,35 / 9,53	6,35 / 9,53	6,35 / 12,70	6,35 / 12,70	6,35 / 12,70	9,52 / 15,88	9,52 / 15,88	9,52 / 15,88	9,52 / 15,88	9,52 / 15,88	9,52 / 15,88	
Średnica rurki skroplin	J. wew. / j. zew.	mm	25 / 32	25 / 32	25 / 32	25 / 32	25 / 32	25 / 32	25 / 32	25 / 32	25 / 32	25 / 32	25 / 32	
Max długość przewodów (Bez doładowania czynnika)	m	25 (15)	25 (15)	30 (20)	30 (20)	30 (20)	50 (30)	50 (30)	50 (30)	50 (30)	50 (30)	50 (30)	50 (30)	
Max różnica poziomów	m	20	20	20	25	25	30	30	30	30	30	30	30	
Zakres temperatur pracy	Chłodzenie	°C DB	-15 ~ 46	-15 ~ 46	-15 ~ 46	-15 ~ 46	-15 ~ 46	-15 ~ 46	-15 ~ 46	-15 ~ 46	-15 ~ 46	-15 ~ 46	-15 ~ 46	
	Grzanie	-15 ~ 24	-15 ~ 24	-15 ~ 24	-15 ~ 24	-15 ~ 24	-15 ~ 24	-15 ~ 24	-15 ~ 24	-15 ~ 24	-15 ~ 24	-15 ~ 24	-15 ~ 24	
Czynnik chłodniczy	Typ	GWP	R32 (675)	R32 (675)	R32 (675)	R32 (675)	R32 (675)	R32 (675)	R32 (675)	R32 (675)	R32 (675)	R32 (675)	R32 (675)	
	Ilość w urządzeniu	g	850	850	1 020	1 250	1 250	1 900	1 900	2 700	2 700	1 900	2 700	2 700

W ZESTAWIE

J. zewnętrzna dla 30/36KHTAP J. zewnętrzna dla 45/54KHTAP J. zewnętrzna dla 22KMLA J. zewnętrzna dla 24KMLA J. zewnętrzna dla 30/36KMLA J. zewnętrzna dla 45KMLA



WYMIARY

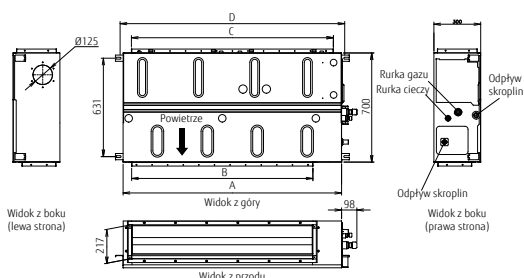

AKCESORIA OPCJONALNE

- Pilot przewodowy: UTY-RNRX23, UTY-RLRX, UTY-RVNXM, UTY-RNNXM, UTY-RSRX, UTY-RHRX, UTY-RSNXM, UTY-LBXTM
- Prosty pilot przewodowy: UTY-XCSX + UTZ-GXNA, UTY-XWZXZG
- Odbiornik sygnału pilota - pilot: Zewnętrzne wejście i wyjście PCB (z uchwytem); Zewnętrzny zestaw przyłączeniowy; Filtr o wydłużonej żywotności: UTD-LFNA (dla RDG36/45/54), UTD-LFNB (dla RDG18/24/30), UTD-LFNC (dla RDG12/14)
- Pomieszczeniowy czujnik temperatury: UTY-XSZX
- Interfejs Wi-Fi: UTY-TFSX21

	RDG12/14KHTAP	RDG18/22/24/30KHTAP	RDG136/45/54KHTAP
A	700	1000	1400
B	462	762	1162
C	650	895	1295
D	740	1040	1440



Klimatyzatory KMLA

TYP KANAŁOWY - ŚREDNI SPRĘŻ

Komfort w standardzie

Klimatyzatory kanałowe serii KMLA o średnim sprężu to wydajne urządzenia, których zaletą jest wąska i kompaktowa konstrukcja umożliwiająca łatwy montaż.



CECHY

Wąska i kompaktowa konstrukcja

Kompaktowa konstrukcja ze skrzynką z komponentami elektrycznymi umieszczona na boku urządzenia umożliwia montaż w wąskich przestrzeniach międzysufitowych. Wysokość urządzenia wynosi jedynie 270 mm.

Dwa kierunki odprowadzenia skroplin

Łatwy serwis

Obsługę czy demontaż silnika i wentylatora upraszcza możliwość zdjęcia tylnego panelu oraz dolnej osłony bez konieczności demontażu głównej obudowy.

Pompka skroplin o dużej wysokości podnoszenia (opcja)

FILTRY

Filtr o wydłużonej żywotności (opcja)

Trwały filtr usuwa zanieczyszczenia z powietrza takie jak pyłki i kurz.



MOCE [kBtu/h]

22 | 24 | 30 | 36 | 45

3 FAZY 36 | 45

MODEL

RDG22KMLA | RDG24KMLA
RDG30KMLA | RDG36KMLA
RDG45KMLA
3 FAZY
RDG36KMLA | RDG45KMLA

WYMIARY [mm]

270 × 1135 × 700

GRZANIE

przy -15°C

CHŁODZENIE

przy -15°C

CECHY



Doprowadzanie
świeżego
powietrza



Podłączenie
kanałów
nawiewu.



Dod. powłoka
antykorozyjna

TRYBY
PRACY

Tryb
ekonomiczny

AUTOMATYKA



Autom. zmiana
trybu pracy



Autom.
regulacja
siły nawiewu



Powrót ustawień
po zan. napięcia

PROGRA-
MOWANIE

Programator tyg.
z 2 temp./dzień

FILTR



Wskaźnik LED
- czyszcz. filtra

DANE TECHNICZNE

Jednostka wewnętrzna		RDG22KMLA	RDG24KMLA	RDG30KMLA	RDG36KMLA	RDG45KMLA	RDG36KRTA	RDG45KRTA	
Jednostka zewnętrzna		ROG22KBTB	ROG24KBTB	ROG30KBTB	ROG36KBTB	ROG45KBTB	ROG36KRTA	ROG45KRTA	
Zasilanie	V/Hz	230/1/50					400/3/50		
Wydajność	Chłodzenie	kW	6,0 (0,9 – 6,7)	6,8 (0,9 – 8,0)	8,5 (2,8 – 10,0)	9,5 (2,8 – 11,2)	12,1 (4,0 – 13,0)	9,5 (2,8 – 11,2)	12,1 (4,0 – 13,0)
	Grzanie	kW	7,0 (0,9 – 8,0)	7,5 (0,9 – 9,1)	10,0 (2,7 – 11,2)	10,8 (2,7 – 12,7)	13,5 (4,2 – 15,2)	10,8 (2,7 – 12,7)	13,5 (4,2 – 15,2)
Pobór mocy	Chłodzenie/ Grzanie	kW	1,78 / 1,87	2,14 / 1,97	2,65 / 2,63	2,97 / 2,88	4,22 / 3,84	2,97 / 2,88	4,22 / 3,84
EER	Chłodzenie	—	3,37	3,18	3,21	3,20	2,87	3,20	2,87
COP	Grzanie	—	3,74	3,80	3,80	3,75	3,52	3,75	3,52
Moc obliczeniowa	Chłodzenie / Grzanie (-10°C)	kW	6,0 / 4,8	6,8 / 6,0	8,5 / 8,0	9,5 / 8,7	/	9,5 / 8,7	/
SEER	Chłodzenie	—	6,10 A**	6,20 A**	6,23 A**	6,10 A**	/	6,10	/
SCOP	Grzanie	—	4,10 A*	4,10 A*	4,00 A*	4,00 A*	/	4,00	/
Pobór prądu	Chłodzenie/ Grzanie	A	12,6 / 12,6	13,6 / 13,6	22,6 / 22,6	22,6 / 22,6	28,5 / 28,5	10,5 / 10,5	14,0 / 14,0
Osuszanie	l/h	2,1	2,5	2,5	3,0	4,0	3,0	4,0	
Roczne zużycie energii	Chłodzenie	kWh/a	344	384	477	545	/	545	/
	Grzanie	kWh/a	1,637	2,045	2,797	3,044	/	3,044	/
Poziom ciśnienia akustycznego	J. wew. (Chłodzenie) (H/M/L/Q)	dB (A)	31 / 29 / 27 / 25	31 / 29 / 27 / 25	39 / 35 / 30 / 26	39 / 35 / 30 / 26	42 / 38 / 32 / 28	39 / 35 / 30 / 26	42 / 38 / 32 / 28
	J. wew. (Grzanie) (H/M/L/Q)		31 / 29 / 27 / 25	31 / 29 / 27 / 25	42 / 35 / 30 / 26	42 / 35 / 30 / 26	42 / 38 / 32 / 28	42 / 35 / 30 / 26	42 / 38 / 32 / 28
	J. zew. (Chłodzenie / Grzanie)		51 / 51	53 / 54	53 / 55	55 / 55	57 / 57	55 / 55	57 / 57
Poziom mocy akustycznej	J. wew. (Chłodzenie / Grzanie)	dB (A)	60 / 62	60 / 62	65 / 69	65 / 70	68 / 70	65 / 70	68 / 70
	J. zew. (Chłodzenie / Grzanie)		63 / 63	65 / 66	68 / 69	70 / 70	71 / 71	70 / 70	71 / 71
Przepływ powietrza	J. wew. / j. zew.	m³/h	1 100 / 2 240	1 100 / 2 700	1 900 / 3 750	1 900 / 3 750	2 100 / 4 450	1 900 / 3 750	2 100 / 4 450
Zakres ciśnienia statycznego (standard)	Pa	30-150 (35)	30-150 (35)	30-150 (47)	30-150 (47)	30-150 (60)	30-150 (47)	30-150 (60)	
Wymiary netto (wys. x szer. x gł.)	J. wew.	mm	270 x 1135 x 700	270 x 1135 x 700	270 x 1135 x 700	270 x 1135 x 700	270 x 1135 x 700	270 x 1135 x 700	
	kg (lbs)	35 (77)	35 (77)	38 (84)	38 (84)	39 (86)	38 (84)	39 (86)	
Masa	J. zew.	mm	632 x 799 x 290	716 x 820 x 315	788 x 940 x 320	788 x 940 x 320	998 x 940 x 320	788 x 940 x 320	998 x 940 x 320
	kg (lbs)	38 (84)	42 (93)	52 (115)	52 (115)	67 (148)	53 (117)	67 (148)	
Średnica przewodów chłodniczych	Ciecz / Gaz	mm	6,35 / 12,70	6,35 / 12,70	9,52 / 15,88	9,52 / 15,88	9,52 / 15,88	9,52 / 15,88	9,52 / 15,88
Średnica rurki skroplin	J. wew. / j. zew.	mm	35,7 / 38,1	35,7 / 38,1	35,7 / 38,1	35,7 / 38,1	35,7 / 38,1	35,7 / 38,1	35,7 / 38,1
Max długość przewodów	(Bez doładowania czynnika)	m	30 (20)	30 (20)	50 (30)	50 (30)	50 (30)	50 (30)	50 (30)
Max różnica poziomów	m	25	25	30	30	30	30	30	
Zakres temperatur pracy	Chłodzenie	°C DB	-15 ~ 46	-15 ~ 46	-15 ~ 46	-15 ~ 46	-15 ~ 46	-15 ~ 46	-15 ~ 46
	Grzanie	°C DB	-15 ~ 24	-15 ~ 24	-15 ~ 24	-15 ~ 24	-15 ~ 24	-15 ~ 24	-15 ~ 24
Czynnik chłodniczy	Typ	GWP	R32 (675)	R32 (675)	R32 (675)	R32 (675)	R32 (675)	R32 (675)	
	Ilość w urządzeniu	g	1 250	1 250	1 900	1 900	2 700	1 900	2 700

W ZESTAWIE

J. zewnętrzna
dla G9 < 22KMLA

J. zewnętrzna
dla G9 < 24KMLA

J. zewnętrzna
dla G9 < 30/36KMLA

J. zewnętrzna
dla G9 < 45KMLA



Pilot przewodowy:

Prosty pilot przewodowy:

Odbiornik sygnału pilota + pilot:

Króciec okrągły:

Filtr wydłużonej żywotności:

Pomieszczeniowy czujnik temperatury:

Pompa skroplin:

Zestaw przyłączeniowy:

Interfejs Wi-Fi:

UTY-RNRXZ3, UTY-RLRX
UTY-RNNXM, UTY-RVNXM
UTY-RSXX, UTY-RHRX
UTY-RSNXM
UTY-LBTXM
UTD-RF204
UTD-SF045T
UTD-LF25NA
UTY-XSXX
UTZ-PX1NBA
UTD-XWZXZG
R32 (675)
UTY-TFSXZ1

AKCESORIA OPCJONALNE

WYMIARY

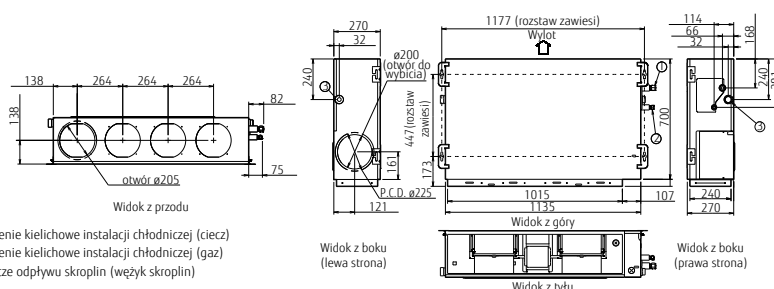

- ① Połączenie kielichowe instalacji chłodniczej (ciecz)
- ② Połączenie kielichowe instalacji chłodniczej (gaz)
- ③ Przyłącze odpływu skroplin (wężyk skroplin)



Klimatyzatory KMLA **ECO**

TYP KANAŁOWY - ŚREDNI SPRĘŻ

Komfort w standardzie

Klimatyzatory kanałowe serii KMLA o średnim sprężu to wydajne urządzenia, których zaletą jest wąska i kompaktowa konstrukcja umożliwiająca łatwy montaż.



CECHY

Wąska i kompaktowa konstrukcja

Kompaktowa konstrukcja ze skrzynką z komponentami elektrycznymi umieszczona na boku urządzenia umożliwia montaż w wąskich przestrzeniach międzysufitowych. Wysokość urządzenia wynosi jedynie 270 mm.

Dwa kierunki odprowadzenia skroplin

Łatwy serwis

Obsługę czy demontaż silnika i wentylatora upraszcza możliwość zdjęcia tylnego panelu oraz dolnej osłony bez konieczności demontażu głównej obudowy.

Pompka skroplin o dużej wysokości podnoszenia (opcja)

FILTRY

Filtr o wydłużonej żywotności (opcja)

Trwały filtr usuwa zanieczyszczenia z powietrza takie jak pyłki i kurz.



MOCE [kBtu/h]

22 | 24 | 30 | 36 | 45

3 FAZY 36 | 45

MODEL

RDG22KMLA | RDG24KMLA
RDG30KMLA | RDG36KMLA
RDG45KMLA
3 FAZY
RDG36KMLA | RDG45KMLA

WYMIARY [mm]

270 × 1135 × 700

GRZANIE

przy -15°C

CHŁODZENIE

przy -10°C

CECHY

Doprowadzanie
świeżego
powietrzaPodłączenie
kanałów
nawiew.Dod. powłoka
antykorozyjnaTRYBY
PRACYTryb
ekonomiczny

AUTOMATYKA

Autom. zmiana
trybu pracyAutom.
regulacja
siły nawiewuPowrót ustawień
po zan. napięciaPROGRA-
MOWANIEProgramator tyg.
z 2 temp./dzień

FILTR

Wskaźnik LED
- czyszcz. filtra

DANE TECHNICZNE

Jednostka wewnętrzna		RDG22KMLA	RDG24KMLA	RDG30KMLA	RDG36KMLA	RDG45KMLA	RDG36KMLA	RDG45KMLA		
Jednostka zewnętrzna		ROG22KATA	ROG24KATA	ROG30KATA	ROG36KATA	ROG45KATA	ROG36KQTA	ROG45KQTA		
Zasilanie		V/Hz	230/1/50						400/3/50	
Wydajność	Chłodzenie	kW	6,0 (0,9 – 6,3)	6,8 (0,9 – 7,4)	8,5 (2,8 – 9,6)	9,5 (2,8 – 10,6)	12,1 (4,0 – 12,6)	9,5 (2,8 – 10,6)	12,1 (4,0 – 12,6)	
	Grzanie	kW	7,0 (0,9 – 7,4)	7,5 (0,9 – 8,6)	10,0 (2,7 – 10,8)	10,8 (2,7 – 12,5)	13,5 (4,2 – 15,0)	10,8 (2,7 – 12,5)	13,5 (4,2 – 15,0)	
Pobór mocy	Chłodzenie/ Grzanie	kW	1,92 / 2,00	2,19 / 2,00	2,78 / 2,77	3,13 / 3,03	4,84 / 4,18	3,13 / 3,03	4,84 / 4,18	
EER	Chłodzenie	—	3,13	3,11	3,06	3,04	2,5	3,04	2,50	
COP	Grzanie	—	3,5	3,75	3,61	3,56	3,23	3,56	3,23	
Moc obliczeniowa	Chłodzenie / Grzanie (-10°C)	kW	6,0 / 4,4	6,8 / 5,4	8,5 / 8,0	9,5 / 8,7	/	9,5 / 8,7	/	
SEER	Chłodzenie	—	5,8 A*	5,9 A*	5,8 A*	5,6 A*	/	5,6	/	
SCOP	Grzanie	—	3,8 A	3,9 A	3,9 A	3,9 A	/	3,9	/	
Pobór prądu	Chłodzenie/ Grzanie	A	11,6 / 11,6	12,6 / 12,6	22,5 / 22,5	22,5 / 22,5	28,1 / 28,1	10,5 / 10,5	/	
Osuszanie		l/h	2,1	2,5	2,5	3,0	4,0	3,0	4,0	
Roczne zużycie energii	Chłodzenie	kWh/a	362	403	513	594	/	594	/	
	Grzanie	kWh/a	1 620	1 935	2 871	3 122	/	3 122	/	
Poziom ciśnienia akustycznego	J. wew. (Chłodzenie) (H/M/L/Q)	dB (A)	31 / 29 / 27 / 25	31 / 29 / 27 / 25	39 / 35 / 30 / 26	39 / 35 / 30 / 26	42 / 38 / 32 / 28	39 / 35 / 30 / 26	42 / 38 / 32 / 28	
	J. wew. (Grzanie) (H/M/L/Q)		31 / 29 / 27 / 25	31 / 29 / 27 / 25	42 / 35 / 30 / 26	42 / 35 / 30 / 26	42 / 38 / 32 / 28	42 / 35 / 30 / 26	42 / 38 / 32 / 28	
	J. zew. (Chłodzenie/ Grzanie)		52 / 53	54 / 55	53 / 55	55 / 55	58 / 59	55 / 55	58 / 59	
Poziom mocy akustycznej	J. wew. (Chłodzenie/ Grzanie)		60 / 62	60 / 62	65 / 69	65 / 70	68 / 70	65 / 70	68 / 70	
	J. zew. (Chłodzenie/ Grzanie)		64 / 65	66 / 67	68 / 69	70 / 70	72 / 73	70 / 70	72 / 73	
Przepływ powietrza	J. wew. / j. zew.	m ³ /h	1 100 / 2 240 1 100 / 2 240	1 100 / 2 885 1 100 / 2 350	1 900 / 3 750 2 100 / 3 750	1 900 / 3 750 2 100 / 3 750	2 100 / 4 450 2 100 / 4 450	1 900 / 3 750 2 100 / 3 750	2 100 / 4 450 2 100 / 4 450	
Zakres ciśnienia statycznego (standard)		Pa	30-150 (35)	30-150 (35)	30-150 (47)	30-150 (47)	30-150 (60)	30-150 (47)	30-150 (60)	
Wymiary netto (wys. x szer. x gł.)	J. wew.	mm	270 x 1135 x 700	270 x 1135 x 700	270 x 1135 x 700	270 x 1135 x 700	270 x 1135 x 700	270 x 1135 x 700	270 x 1135 x 700	
		kg (lbs)	35 (77)	35 (77)	38 (84)	38 (84)	39 (86)	38 (84)	39 (86)	
Masa	J. zew.	mm	632 x 799 x 290	632 x 799 x 290	788 x 940 x 320	788 x 940 x 320	998 x 940 x 320	788 x 940 x 320	998 x 940 x 320	
		kg (lbs)	36 (79)	38 (84)	52 (115)	52 (115)	61 (134)	53 (117)	62 (137)	
Średnica przewodów chłodniczych	Ciecz / Gaz	mm	6,35 / 12,70	6,35 / 12,70	9,52 / 15,88	9,52 / 15,88	9,52 / 15,88	9,52 / 15,88	9,52 / 15,88	
Średnica rurki skroplin	J. wew. / j. zew.	mm	25 / 32	25 / 32	25 / 32	25 / 32	25 / 32	35,7 / 38,1	35,7 / 38,1	
Max długość przewodów (Bez doładowania czynnika)		m	25 (15)	25 (20)	30 (30)	30 (30)	30 (30)	30 (30)	30 (30)	
Max różnica poziomów		m	20	20	30	30	30	30	30	
Zakres temperatur pracy	Chłodzenie	°C DB	-10 ~ 46	-10 ~ 46	-10 ~ 46	-10 ~ 46	-10 ~ 46	-10 do 46	-10 do 46	
	Grzanie	°C DB	-15 ~ 24	-15 ~ 24	-15 ~ 24	-15 ~ 24	-15 ~ 24	-15 ~ 24	-15 ~ 24	
Czynnik chłodniczy	Typ	GWP	R32 (675)	R32 (675)	R32 (675)	R32 (675)	R32 (675)	R32 (675)	R32 (675)	
	Ilość w urządzeniu	kg(CO ₂ eq-ł)	1,1 (0,743)	1,25 (0,844)	1,90 (1,283)	1,90 (1,283)	2,4 (1,620)	1,9 (1,283)	2,4 (1,620)	

W ZESTAWIE

J. zewnętrzna
dla G9<22KMLAJ. zewnętrzna
dla G9<24KMLAJ. zewnętrzna
dla G9<30/36KMLAJ. zewnętrzna
dla G9<45KMLA

Pilot przewodowy:

Prosty pilot przewodowy:

Odbiornik sygnału pilota + pilot:

Króciec okrągły:

Króciec czworokątny:

Filtr wydłużonej żywotności:

Pomieszczeniowy czujnik temperatury:

Pompka skroplin:

Zestaw przyłączeniowy:

Interfejs Wi-Fi:

UTY-RNRXZ3, UTY-RLRX

UTY-RNXXM, UTY-RVXXM

UTY-RSFX, UTY-RHRX

UTY-RSXXM

UTY-LBXXM

UTD-RF204

UTD-SF045T

UTD-LF25NA

UTY-XSXX

UTZ-PX1NBA

UTD-XWXXZG

UTY-TFSXXZ1

WYMIARY

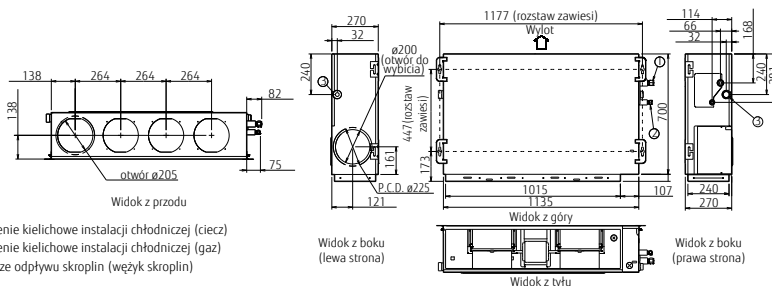



Klimatyzatory KHTA

TYP KANAŁOWY – WYSOKI SPRĘŻ

Skuteczna klimatyzacja w dużych pomieszczeniach

Klimatyzatory kanałowe serii KHTA o wysokim sprężu to urządzenia do klimatyzowania dużych powierzchni, na przykład hale sklepowe lub pomieszczenia magazynowe. Urządzenia pomimo wysokich osiągnięć mają zwartą i lekką konstrukcję.



CECHY

Prosty montaż (zwarta i lekka konstrukcja)

Wąska konstrukcja umożliwia montaż na niewielkich powierzchniach montażowych oraz pod niskimi stropami.

Ciśnienie statyczne nawet 250 Pa

Wysoki spręż dyspozycyjny



MOCE [kBtu/h]

45 | 54

3 FAZY 45 | 54

MODEL

RDG45KHTA | RDG54KHTA
3 FAZY
RDG45KHTA | RDG54KHTA

WYMIARY [mm]

322 × 998 × 940

GRZANIE

przy -15°C

CHŁODZENIE

przy -15°C

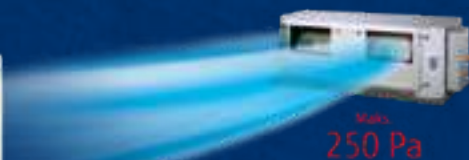



DANE TECHNICZNE

Jednostka wewnętrzna		RDG45KHTA	RDG54KHTA	RDG45KHTA	RDG54KHTA
Jednostka zewnętrzna		ROG45KBTB	ROG54KBTB	ROG45KRTA	ROG54KRTA
Zasilanie	V/ff/Hz	230/1/50		400/3/50	
Wydajność	Chłodzenie	kW	12,1 (4,0 - 14,0)	13,4 (5,0 - 14,5)	12,1 (4,0 - 14,0)
	Grzanie		13,5 (5,0 - 16,2)	15,5 (5,5 - 18,0)	13,5 (5,0 - 16,2)
Pobór mocy	Chłodzenie/Grzanie	kW	4,16 / 3,61	4,77 / 4,18	4,16 / 3,61
EER	Chłodzenie	-	2,91	2,81	2,91
COP	Grzanie	-	3,74	3,71	3,74
Pobór prądu	Chłodzenie/Grzanie	A	28,5	28,5	14,0 / 14,0
Osuszanie	l/h		1,5	2,0	1,5
Poziom ciśnienia akustycznego	J. wew. (Chłodzenie) (H/M/L/Q)	dB (A)	47 / 43 / 40	47 / 43 / 40	47 / 43 / 40
	J. wew. (Grzanie) (H/M/L/Q)		47 / 43 / 40	47 / 43 / 40	47 / 43 / 40
	J. zew. (Chłodzenie / Grzanie)		57 / 57	57 / 59	57 / 57
Poziom mocy akustycznej	J. wew. (Chłodzenie / Grzanie)		75 / 74	75 / 74	75 / 74
	J. zew. (Chłodzenie / Grzanie)		71 / 71	73 / 73	71 / 71
Przepływ powietrza	J. wew. / j. zew.	m ³ /h	3 350 / 4 450	3 350 / 4 450	3 350 / 4 450
Zakres ciśnienia statycznego (standard)	Pa		100-250 (100)	100-250 (100)	100 do 250 (100)
Wymiary netto (wys. x szer. x gł.) Masa	J. wew.	mm	400 x 1,050 x 500	400 x 1,050 x 500	400 x 1 050 x 500
		kg (lbs)	46 (101)	46 (101)	46 (101)
	J. zew.	mm	998 x 940 x 320	998 x 940 x 320	998 x 940 x 320
	kg (lbs)		67 (148)	67 (148)	67 (148)
Średnica przewodów chłodniczych	Ciecz / Gaz	mm	9,52 / 15,88	9,52 / 15,88	9,52 / 15,88
Średnica rurki skroplin	J. wew. / j. zew.	mm	23,4 / 25,4	23,4 / 25,4	23,4 / 25,4
Max długość przewodów	(Bez doładowania czynnika)	m	50 (30)	50 (30)	50 (30)
Max różnica poziomów		m	30	30	30
Zakres temperatur pracy	Chłodzenie	°C DB	-15 ~ 46	-15 ~ 46	-15 ~ 46
	Grzanie		-15 ~ 24	-15 ~ 24	-15 do 24
Czynnik chłodniczy	Typ	GWP	R32 (675)	R32 (675)	R32 (675)
	Ilość w urządzeniu	g	2 700	2 700	2 700

W ZESTAWIE

Jednostka zewnętrzna dla 45-54 KHTA



AKCESORIA OPCJONALNE

Pilot przewodowy:

UTY-RVNXM

UTY-RNNXM

UTY-RSNXM

UTY-XSZX

UTD-ECS5A

UTD-LF60KA

UTY-TFNXZ1

Prosty pilot przewodowy:

Pomieszczeniowy czujnik temperatury:

Zestaw przyłączeniowy:

Filtr o wydłużonej żywotności:

Interfejs Wi-Fi:

WYMIARY

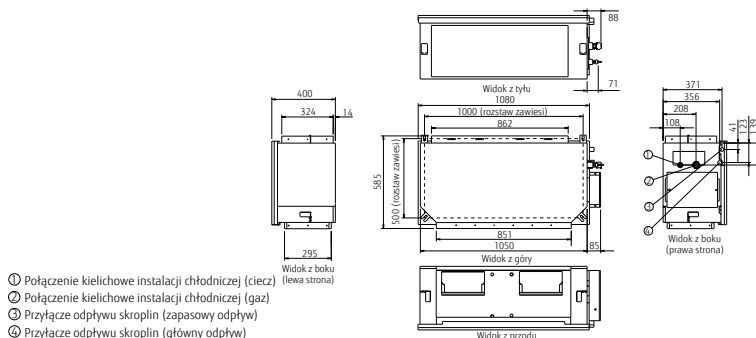

Split R410A

**Energooszczędne
i przyjazne środowisku
urządzenia Fuji Electric
stworzone by zapewnić
komfortowe warunki
w pomieszczeniach.**

Fuji Furukawa Engineering & Construction oferuje bogaty wachlarz jednostek. Typoszereg zawiera niektóre modele z udoskonaloną funkcją oszczyszczania powietrza. Systemy klimatyzacji wyróżniają się wyjątkowo wydajną pracą i niskim zużyciem energii. Przeznaczone są zarówno do sypialni, dużych salonów, pokoiów dziennych jak i dziecięcych.

SPIS TREŚCI

- 71 Typoszeregi Split R410A
- 77 Jednostki ściennie
- 79 Jednostki przypodłogowe i przysufitowe
- 83 Jednostki kanałowe



R410A

*Klimatyzatory
energooszczędne
i jednocześnie przyjazne
w obsłudze*

Typoszereg Split R410A

Wydajność [kW]	2,6	3,5	4,1	5,3	7,1	8,8	10,6	12,5	14, 0	15	20	25
Kod wydajności	9	12	14	18	24	30	36	45	54	60	72	90

ŚCIENNE

LMTA
dedykowany do serwerowni



RSG30
LMTA

RSG36
LMTA

PRZYPODŁOGOWE I PRZYSUFITOWE

LVCA			RGG09 LVCA	RGG12 LVCA	RGG14 LVCA								
LVTA						RYG18 LVTA	RYG24 LVTA						

KANAŁOWE

LSLAP zwarte mini				RDG12 LSLAP	RDG14 LSLAP	RDG18 LSLAP								
LHTA wysoki spręż										RDG45 LHTA	RDG54 LHTA	RDG60 LHTA [3 fazy]	RDG72 LHTA [3 fazy]	RDG90 LHTA [3 fazy]
										RDG45 LHTA [3 fazy]	RDG54 LHTA [3 fazy]			

Opis funkcji Split R410A

CECHY



Wydajne ogrzewanie w niskich temperaturach
Utrzymanie nominalnej wydajności grzania nawet przy temperaturze zewnętrznej sięgającej -7°C.



Cicha praca
Specjalna konstrukcja wentylatora eliminuje przepływ turbulenty i zapewnia wyjątkowo cichą pracę.



Doprowadzanie świeżego powietrza
Powietrze z zewnątrz można doprowadzić do pomieszczenia po wyposażeniu jednostki wewnętrznej w kanały i opcjonalny moduł.



Zasysanie zewnętrznego powietrza
Świeże powietrze z zewnątrz, może zostać zassane za pomocą opcjonalnego wentylatora, podłączonego zewnętrznym modulem sterującym.



Podłączenie kanałów nawiewnych
Systemy klimatyzacji umożliwiające podłączenie kanałów rozpraszających powietrze.



Zmywalny panel obudowy
Możliwość zdemontowania obudowy do wyczyszczenia.



Blue fin
Dodatkowa ochrona antykorozyjna wymiennika jednostki zewnętrznej.



Pompka skroplin w standardzie
Pompka skroplin pozwala na odprowadzenie wody. Jest to rozwiązanie dla bardziej wymagającego montażu.



Sterowanie Wi-Fi
Steruj swoim klimatyzatorem z każdego miejsca za pomocą urządzenia mobilnego. Interfejs sieci LAN umożliwia kontrolowanie od jednej do 24 jednostek równocześnie.

TRYBY PRACY



Tryby pracy "serwerownia"
Specjalny pakiet wbudowanych fabrycznie funkcji wymaganych w specjalistycznych pomieszczeniach umożliwia pracę dzięki podłączeniu 2 jednostek wewnętrznych, nawet w niskich temperaturach.



Czujnik obecności
Wykrywa obecność osób w pomieszczeniu. Jeśli pomieszczenie jest puste, urządzenie pracuje w trybie ekonomicznym, a przy pojawieniu się czy obecności osób urządzenie wraca do wymaganych nastaw.



Tryb ekonomiczny
Funkcja zapewniająca ekonomiczne sterowanie pracą urządzenia poprzez nieznaczny wzrost nastawy temperatury w trybie chłodzenia, a spadku w trybie grzania.



Tryb pełnej mocy
Praca z maksymalną mocą wentylatora i sprężarki pozwala szybko osiągnąć zadaną temperaturę w pomieszczeniu.

AUTOMATYKA



Dodatkowy dyfuzor
Kąt nachylenia dodatkowej żaluzji regulowany jest przez czujniki monitorujące. Dzięki temu komfort w pomieszczeniu uzyskiwany jest natychmiastowo.



Automatyczna zmiana trybu pracy
Urządzenie automatycznie przełącza się między trybami chłodzenia i grzania w zależności od ustawień temperatury i klimatu pomieszczenia.



Automatyczna regulacja siły nawiewu
Mikroprocesor automatycznie dopasowuje intensywność nawiewu do zmian temperatury w pomieszczeniu.



Automatyczne żaluzje pionowe
Żaluzje gwarantują zmianę kierunku nawiewu powietrza w pionie dając efekt wachlowania.



Automatyczne żaluzje pionowe i poziome
Żaluzje gwarantują zmianę kierunku nawiewu powietrza zarówno w pionie jak i w poziomie dając efekt wachlowania.



Indywidualne sterowanie kierunkiem nawiewu
Aby zapewnić komfortowy nawiew, każdą z żaluzji urządzenia kasetonowego z czterostronnym wylotem powietrza można sterować indywidualnie.



Powrót ustawień po zaniku napięcia
W sytuacji zaniku zasilania, po powrocie napięcia, urządzenie automatycznie uruchomi się z zachowaniem ostatnich ustawień.



Automatyczna regulacja nawiewu
Automatycznie wykrywa wymagany przepływ powietrza w każdym przypadku zastosowania i reguluje wymagany spręż.

PROGRAMOWANIE



Ograniczenie nastawy temperatury w pomieszczeniu
Ustawienie minimalnego i maksymalnego zakresu nastawy temperatury uwzględnia oszczędzanie energii zapewniając większy komfort.



Automatyczne przywracanie temperatury
Nastawa temperatury zostaje automatycznie przywrócona do ustawionej wcześniej wartości, po zdefiniowanym czasie.



Automatyczne wyłączanie
Programator automatycznie zatrzymuje pracę urządzenia po upływie ustawionego czasu.



Funkcja 10°C HEAT
Temperatura w pomieszczeniu jest utrzymywana na stałym poziomie 10°C, aby uniknąć nadmiernego ochłodzenia pomieszczenia, gdy nikt w nim nie przebywa.



Program nocny
Zapewniając komfortowy sen mikroprocesor klimatyzatora stopniowo zmienia temperaturę w pomieszczeniu.



Programator dobowy
Pozwala na ustawienie czterech cykli pracy: Włącz, Wyłącz, Włącz i wyłącz oraz Wyłącz i włącz.



Programator tygodniowy
Umożliwia zaprogramowania włączania i wyłączania urządzenia indywidualnie dla każdego dnia tygodnia.



Programator tygodniowy 2 temp./ dzień
Umożliwia ustawienie temperatury dla dwóch przedziałów czasu w każdym z dni tygodnia np. rano i wieczorem.



Informacja o błędzie
Dzięki funkcji autodiagnozy urządzenia, na wyświetlaczu pojawi się informacja z kodem błędu.



Zewnętrzne wejście i wyjście
Możliwość rozbudowy o dodatkowy zewnętrzny przełącznik włącz/wyłącz oraz wyprowadzenie sygnału zewnętrznego.

FILTR



Wskaźnik LED – czyszczenie filtra
Diody sygnalizuje konieczność przeprowadzenia czyszczenia filtra.



Jonowy filtr o wydłużonej żywotności
Filtr usuwa nieprzyjemne zapachy dzięki utlenianiu i redukcji jonów generowanych na powierzchni drobnych elementów ceramicznych.



Elektrostatyczny filtr polifenolowy
Drobne cząsteczki kurzu, zarodniki grzybów i szkodliwe mikroorganizmy są absorbowane dzięki elektrostatyce. Dalszemu rozwojowi bakterii zapobiegają związki polifenolu z jabłek.



Filtr mechaniczny (główny)
Główny filtr wykonany z gęstej siatki, oczyszczający powietrze z zanieczyszczeń mechanicznych takich jak kurz i większe pyłki.



Filtr o wydłużonej żywotności
Trwały filtr oczyszczający powietrze z zanieczyszczenia takich jak pyłki i kurz



Zasilanie prądem stałym
Zmniejsza zapotrzebowanie energii elektrycznej. Podnosi sprawność urządzeń.



Model z układem sterowania i-PAM
Podnosi wydajność sprężarki w momencie startu urządzenia.



Model z układem sterowania V-PAM
Zwiększa zakres regulacji sprężarki.

Cechy klimatyzatorów Split R410A

	Cechy									Tryby pracy				Automatyka		
	Sterowanie Wi-Fi	Wydajne ogrz. w niskich temp.	Bardzo cicha praca	Doprow. świeżego powietrza	Zasysanie zawn. powietrza	Podłączenie kanałów nawiew.	Zmierzalny panel obudowy	Dod. powłoka antykorozyjna	Pompka skroplin w standardzie	Tryb pracy „serwerownia”	Czujnik obecności	Tryb ekonomiczny	Tryb pełnej mocy	Dodatkowy dyfuzor	Autom. zmiana trybu pracy	Autom. regulacja siły nawiewu

ŚCIENNE

LMTA
dedykowany do serwerowni

	○	●								●	●	●	●		●	●
--	---	---	--	--	--	--	--	--	--	---	---	---	---	--	---	---

PRZYPODŁOGOWE

LVCA

	○											●			●	●
--	---	--	--	--	--	--	--	--	--	--	--	---	--	--	---	---

PRZYSUFITOWO-PRZYPODŁOGOWE

LVTA

	○							●				●			●	●
--	---	--	--	--	--	--	--	---	--	--	--	---	--	--	---	---

KANAŁOWE

LSLAP
zwarty

	○											●			●	●
--	---	--	--	--	--	--	--	--	--	--	--	---	--	--	---	---

LHTA (45-60)
duże jednostki kanałowe

	○	○		○				●				○			●	●
--	---	---	--	---	--	--	--	---	--	--	--	---	--	--	---	---

LHTA (72/90)
duże jednostki kanałowe

	○	○		○				●	○			●			●	●
--	---	---	--	---	--	--	--	---	---	--	--	---	--	--	---	---

● – standard; ○ – opcja

Automatyka					Programowanie											Filtr				
Autom. załuzje pionowe	Autom. załuzje pion. i poziome	Indywidual. sterow. kier. nawiewu	Powrót ustawień po zan. napięcia	Autoregulacja nawiewu	Ogr. nastaw. temp. w pomieszczeniu	Autom. przywrac. ustaw. temp.	Automatyczne wyłączenie	Funkcja 10°C Heat	Program nocny	Programator dobowy	Programator tygodniowy	Programator tyg. z 2 temp./dzień	Informacja o błędzie	Zew. wejście i wyjście	Wskaźnik LED – czyszcz. filtra	Filtr jonowy	Elektrostat. filtr polifenolowy	Filtr mechaniczny (główny)	Filtr o wydłużonej żywotności	
	•		•		○	○	○	•	•	•	•	○	○	○	•	•	•	•		
•			•		○	○	○	•	•	•		○		○	•	•	•		•	
	•		•		○	○	○	•	•	•		○		○	•			•		
•			•		•	•	•	○	○	○	•		○	•	•					
			•	•	○	○	○	○ (60)	○ (60)	○ (60)		•	○	○	•				○ (60)	
			•	•	•	•	•	•	○	○	•		•	•	•			•		

Przekroje przewodów elektrycznych i zabezpieczenia Split R410A

Wersja zestawu [kBTU/h]	Przewody elektryczne					
	Połączenie jednostki wew. z zew.		Zasilanie jednostki zew.		Zabezpieczenia	
	Przekrój [mm ²]	Max długość* [m]	Przekrój [mm ²]	Max długość* [m]	Nadprądowe	Różnicowo-prądowe [mA]

ŚCIENNE

LMTA dedykowany do serwerowni		30	4 x 1,5 – 2,5	51	3 x 2,5	51	C25	30
		36		51	3 x 4,0	51		



PRZYPODŁOGOWE

LVCA		9/12	4 x 1,5	21	3 x 1,5 – 2,5	15	C20	30
		14		21	3 x 1,5 – 2,5	11		

PRZYPODŁOGOWO-PRZYSUFITOWE

LVTA		18	4 x 1,5	26	3 x 2,5 – 4,0	26	C25	30
		24		31	3 x 4,0	31		

KANAŁOWE

LSLAP zwarty mini		09 – 18	4 x 1,5 – 2,5	26	3 x 2,5 – 4,0	26	C25	30
LHTA duże jednostki kanałowe		45/54	4 x 1,5 – 2,5	51	3 x 6,0	51	C32	30
		45/54 (3f)		50	5 x 2,5 – 4,0	50	3f C16	
		60 (3f)		75	5 x 2,5 – 4,0	75	3f C16	
		72/90 (3f)		101	5 x 6,0	101	3f C32	

*Długość przewodów w przypadku spadków napięcia nie większych niż 2%. Przy dłuższym okablowaniu należy dobrać przewody o większej średnicy.

Średnice przewodów cieczy, gazu i rurek skroplin Split R410A

Wersja zestawu [kBTU/h]	Przewody gaz/ciecz								
	Przewód ciecz		Przewód gaz		Max długość przewodów		Max różnica poziomów	Średnica rurki skroplin	
	Średnica [mm ²]	Średnica [cal]	Średnica [mm ²]	Średnica [cal]	[m]	Bez doładowania czynnika [m]	[m]	Jednostka wew. [mm]	Jednostkazew. [mm]

ŚCIENNE

LMTA dedykowany do serwerowni 	30/36	9,52	3/8	15,88	5/8	50	20	30	13,8	15,8 – 16,7
---	-------	------	-----	-------	-----	----	----	----	------	-------------



PRZYSUFITOWE

LVCA 	9/12	6,35	1/4	9,52	3/8	20	15	15	13,8	15,8 – 16,7
	14			12,7	1/2					

KASETONOWE

LVTA 	18	6,35	1/4	12,7	1/2	25	15	15	25	32
	24			15,88	5/8	30		20		

KANAŁOWE

LSLAP zwarty mini 	12	6,35	1/4	9,52	3/8	25	15	15	25	32
	14 – 18			12,7	1/2					
LHTA duże jednostki kanałowe 	45/54	9,52	3/8	15,88	5/8	50	20	30	23,4	25,4
	45/54 (3f)	9,52	3/8	15,88	5/8	75	30			
	60 (3f)	9,52	3/8	15,88	5/8	75	30			
	72/90 (3f)	12,7	1/2	25,4	1	100	30			



Klimatyzatory LMTA

TYP ŚCIENNY

Idealne rozwiązanie do serwerowni

Seria klimatyzatorów LMTA to idealne i niezawodne rozwiązanie do serwerowni. Urządzenia zostały przygotowane do pracy w wymagających warunkach oraz posiadają funkcję parowania jednostek wewnętrznych.

R410A

CECHY

Funkcja serwerowni

Umożliwia podłączenie 2 jednostek wewnętrznych 3-żyłowym przewodem, dzięki czemu możliwa jest praca naprzemienna. Dodatkowo spełniona jest funkcja zabezpieczająca (w przypadku awarii jednego urządzenia, drugie załączy się automatycznie) oraz funkcja wspierająca (oba urządzenia pracują jednocześnie, gdy w pomieszczeniu następuje znaczny wzrost temp.)

Czujnik obecności Save

Czujnik wykrywa ruch osób powodując zmniejszenie wydajności klimatyzatora, gdy w pomieszczeniu nikogo nie ma.

Duża wydajność i silny strumień powietrza

Nowa konstrukcja nawiewu, duży wymiennik ciepła, wydłużony wentylator poprzeczny zapewniają większą wydajność.

FILTRY W STANDARDZIE

Elektrostatyczny filtr polifenolowy

Drobne cząsteczki kurzu, zarodniki grzybów i szkodliwe mikroorganizmy są absorbowane dzięki elektrostatyce. Dalszemu rozwojowi bakterii zapobiegają związki polifenolu z jabłek.

Jonowy filtr

Filtr usuwa nieprzyjemne zapachy dzięki utlenianiu i redukcji jonów generowanych na powierzchni drobnych elementów ceramicznych.



MOCE [kBtu/h]

30 | 36

MODEL

RSG30LMTA | RSG36LMTA

WYMIARY [mm]

340 × 1150 × 280

GRZANIE

przy -15°C

CHŁODZENIE

przy -15°C

CECHY	TRYBY PRACY	AUTOMATYKA	PROGRAMOWANIE	FILTR
Bardzo cicha praca	Zymwalny panel obudowy	Dod. powłoka antykorozyjna	Tryb pracy „serwerownia”	Czujnik obecności
				Tryb ekonomiczny
				Tryb pełnej mocy
				Autom. zmiana trybu pracy
				Autom. regulacja siły nawiewu
				Autom. załączenie pion. i poziome
				Powrót ustawień po zan. napięcia
				Funkcja 10°C Heat
				Program nocny
				Programator dobowy
				Programator tygodniowy
				Wskaźnik LED
				Filtr jonowy o wydł. żywotności
				Elektrostat. filtr polifenolowy

DANE TECHNICZNE

Jednostka wewnętrzna			RSG30LMTA	RSG36LMTA
Jednostka zewnętrzna			ROG30LMTA	ROG36LMTA
Zasilanie		V/Hz	230/1/50	
Wydajność	Chłodzenie	kW	8,0 (2,9 – 9,0)	9,4 (2,9 – 10,0)
	Grzanie		8,8 (2,2 – 11,0)	10,1 (2,7 – 11,2)
Pobór mocy	Chłodzenie/Grzanie	kW	2,33 / 2,41	3,16 / 2,96
EER	Chłodzenie	–	3,43	2,97
COP	Grzanie	–	3,65	3,41
Moc obliczeniowa	Chłodzenie / Grzanie (-10°C)	kW	8,0 / 6,5	9,4 / 7,1
SEER	Chłodzenie	–	6,35 A**	5,73 A*
SCOP	Grzanie	–	4,15 A*	4,19 A*
Pobór prądu	Chłodzenie/Grzanie	A	14,5 / 14,5	19,0 / 19,0
Osuszanie		l/h	2,7	3,7
Roczne zużycie energii	Chłodzenie	kWh/a	441	575
	Grzanie		2 193	2 373
Poziom ciśnienia akustycznego	J. wew. (Chłodzenie) (H/M/L/Q)	dB (A)	50 / 44 / 38 / 31	50 / 44 / 38 / 31
	J. wew. (Grzanie) (H/M/L/Q)		49 / 44 / 39 / 33	49 / 44 / 39 / 33
	J. zew. (Chłodzenie / Grzanie)		52 / 55	55 / 56
Poziom mocy akustycznej	J. wew. (Chłodzenie / Grzanie)	dB (A)	65 / 65	65 / 65
	J. zew. (Chłodzenie / Grzanie)		67 / 68	68 / 70
Przepływ powietrza	J. wew. / j. zew.	m ³ /h	1 380 / 3600	1 380 / 3 800
Zakres ciśnienia statycznego (standard)		Pa	30-150 (35)	30-150 (35)
Wymiary netto (wys. x szer. x gł.) Masa	J. wew.	mm	340 x 1 150 x 280	340 x 1 150 x 280
		kg (lbs)	18 (40)	18 (40)
	J. zew.	mm	830 x 900 x 330	830 x 900 x 330
		kg (lbs)	61 (134)	61 (134)
Średnica przewodów chłodniczych	Ciecz / Gaz	mm	9,52 / 15,88	9,52 / 15,88
Średnica rurki skroplin	J. wew. / j. zew.	mm	13,8 / 15,8-16,7	13,8 / 15,8-16,7
Max długość przewodów	(Bez doładowania czynnika)	m	50 (20)	50 (20)
Max różnica poziomów		m	30	30
Zakres temperatur pracy	Chłodzenie	°C DB	-15 ~ 46	-15 ~ 46
	Grzanie		-15 ~ 24	-15 ~ 24
Czynnik chłodniczy	Typ	GWP	R410A (2,088)	R410A (2,088)
	Ilość w urządzeniu	g	2 100	2 100

W ZESTAWIE

Pilot bezprzewodowy



Jednostka zewnętrzna dla 30/36 LMTA



AKCESORIA OPCJONALNE

Pilot przewodowy z ekranem dotykowym:

Pilot przewodowy:

Pilot przewodowy:

Prosty pilot przewodowy:

Dodatkowe rozszerzenie wejść/wyjść (z obudową):

Zestaw przyłączeniowy wejścia/wyjścia:

UTY-RNRXZ1 + UTY-TWRX**

UTY-RVNXM + UTY-XWNX*

UTY-RNNXM + UTY-XWNX*

UTY-RSNXM + UTY-XWNX*

UTY-XCSXZ1 + UTZ-GXXB

UTY-XWZX

*Kostka przyłączeniowa: UTY-XWNX (do podłączenia pilota 3-żyłowego i dla pracy 2 jednostek w serwerowni)

**Kostka przyłączeniowa: UTY-TWRX (do podłączenia pilota 2-żyłowego)

WYMIARY

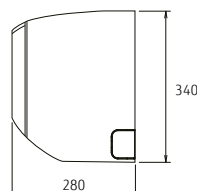
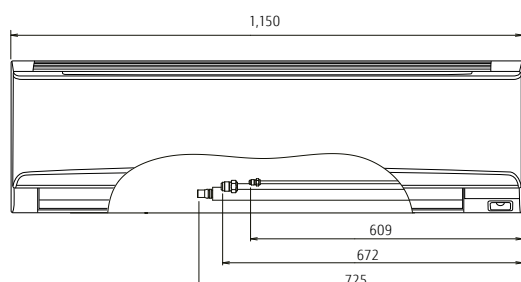



Klimatyzatory LVCA

TYP PRZYPODŁOGOWY

Łatwy i elastyczny montaż w każdym miejscu

Klimatyzatory LVCA to uniwersalne urządzenia, które pozwalają na elastyczny montaż. Cztery różne możliwości montażu sprawiają, że urządzenia łatwo zaadaptować w najbardziej wymagających pomieszczeniach.

R410A

CECHY

Dwa wentylatory i szeroki strumień powietrza

Pionowy przepływ powietrza przez 2 wentylatory pozwala kontrolować nawiew w całym pomieszczeniu.

Elastyczny wybór kierunków wyprowadzenia przewodów i odprowadzenia skroplin

Połączenia rurowe pozwalają na drenaż i wyprowadzenie przewodów w 6 różnych kierunkach: w prawo, w lewo, w bok i w dół.

Prosty montaż

Kompaktowa budowa umożliwia instalację w dowolnym miejscu: pod oknem, we wnętrzu, przy ścianie, czy w częściowej zabudowie.

FILTRY W STANDARDZIE

Elektrostatyczny filtr polifenolowy

Drobne cząsteczki kurzu, zarodniki grzybów i szkodliwe mikroorganizmy są absorbowane dzięki elektrostatyce. Dalszemu rozwojowi bakterii zapobiegają związki polifenolu z jabłek.

Jonowy filtr

Filtr usuwa nieprzyjemne zapachy dzięki utlenianiu i redukcji jonów generowanych na powierzchni drobnych elementów ceramicznych.

Filtr o wydłużonej żywotności

Trwały filtr usuwa zanieczyszczenia z powietrza takie jak pyłki i kurz.



MOCE [kBtu/h]

09 | 12 | 14

MODEL

RGG09LVCA | RGG12LVCA
RGG14LVCA

WYMIARY [mm]

600 × 740 × 200

GRZANIE

przy -15°C

CHŁODZENIE

przy -10°C



DANE TECHNICZNE

		Jednostka wewnętrzna	RGG09LVCA	RGG12LVCA	RGG14LVCA
		Jednostka zewnętrzna	ROG09LVCA	ROG12LVCA	ROG14LVCA
Zasilanie		V/f/Hz	230/1/50		
Wydajność	Chłodzenie	kW	2,6 (0,9 – 3,5)	3,5 (0,9 – 4,0)	3,5 (0,9 – 4,0)
	Grzanie		3,5 (0,9 – 5,5)	4,5 (0,9 – 6,6)	5,2 (0,9 – 8,0)
Pobór mocy	Chłodzenie/Grzanie	kW	0,53 / 0,79	0,94 / 1,19	1,14 / 1,44
EER	Chłodzenie	—	4,91	3,72	3,68
COP	Grzanie	—	4,43	3,78	3,61
Moc obliczeniowa	Chłodzenie (35°C) / Grzanie (-10°C)	kW	2,6 / 2,9	3,5 / 3,8	4,2 / 4,7
SEER	Chłodzenie	—	7,00 A**	6,50 A**	6,40 A**
SCOP	Grzanie	—	4,20 A*	4,00 A*	4,00 A*
Pobór prądu	Chłodzenie/Grzanie	A	7,0 / 10,0	7,0 / 10,0	9,0 / 13,5
Osuszanie		l/h	1,3	1,8	2,1
Roczne zużycie energii	Chłodzenie	kWh/a	130	188	230
	Grzanie		967	1 330	1 645
Poziom ciśnienia akustycznego	J. wew. (Chłodzenie) (H/M/L/Q)	dB (A)	40 / 35 / 29 / 22	40 / 35 / 29 / 22	44 / 38 / 31 / 22
	J. wew. (Grzanie) (H/M/L/Q)		40 / 35 / 29 / 22	40 / 35 / 29 / 22	43 / 37 / 29 / 22
	J. zew. (Chłodzenie / Grzanie)		47 / 48	48 / 49	50 / 50
Poziom mocy akustycznej	J. wew. (Chłodzenie / Grzanie)	dB (A)	55 / 56	55 / 56	58 / 58
	J. zew. (Chłodzenie / Grzanie)		64 / 65	64 / 65	65 / 66
Przepływ powietrza	J. wew. / j. zew.	m³/h	570 / 1 680	570 / 1 680	650 / 1 910
Wymiary netto (wys. x szer. x gł.) Masa	J. wew.	mm	600 x 740 x 200	600 x 740 x 200	600 x 740 x 200
		kg (lbs)	14 (31)	14 (31)	14 (31)
	J. zew.	mm	540 x 790 x 290	540 x 790 x 290	578 x 790 x 300
		kg (lbs)	36 (79)	36 (79)	40 (88)
Średnica przewodów chłodniczych	Ciecz / Gaz	mm	6,35 / 9,52	6,35 / 9,52	6,35 / 12,7
Średnica rurki skroplin	J. wew. / j. zew.	mm	13,8 / 15,8 ~ 16,7	13,8 / 15,8 ~ 16,7	13,8 / 15,8 ~ 16,7
Max długość przewodów	Bez doładowania czynnika	m	20 (15)	20 (15)	20 (15)
Max różnica poziomów		m	15	15	15
Zakres temperatur pracy	Chłodzenie	°C DB	-10 ~ 43	-10 ~ 43	-10 ~ 43
	Grzanie		-15 ~ 24	-15 ~ 24	-15 ~ 24
Czynnik chłodniczy	Typ	GWP	R410A (2,088)	R410A (2,088)	R410A (2,088)
	Ilość w urządzeniu	g	1 050	1 050	1 150

W ZESTAWIE

Pilot bezprzewodowy



Jednostka zewnętrzna dla 09/12 LVCA dla 14 LVCA



Pilot przewodowy:

Prosty pilot przewodowy:
Zestaw do częściowej zabudowy:
Zestaw przyłączeniowy wejścia/wyjścia:

UTY-RNNXM
UTY-RVNXM
UTY-RSNXM
UTR-STA
UTY-XWZXX

WYMIARY

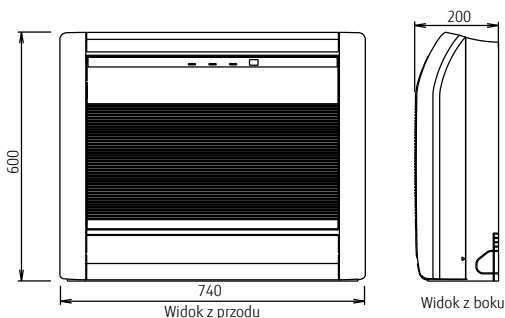



Klimatyzatory LVTA

TYP PRZYSUFITOWO-PRZYPODŁOGOWY

Łatwy montaż i szeroki nawiew powietrza

Klimatyzatory LVTB to uniwersalne urządzenia z szerokim nawiewem. Ich konstrukcja pozwala na elastyczny montaż, w pomieszczeniach z ograniczoną przestrzenią na urządzenie.

R410A

CECHY

Podwójne i automatyczne wachlowanie

Kombinacja wachlowania na prawo i lewo oraz góra i dół pozwala na trójwymiarowe sterowanie kierunkiem nawiewu powietrza.

Elastyczny montaż

Urządzenie można zamontować na 2 sposoby: montaż przy podłogowy i przysufitowy.

Funkcja 10°C Heat

Praca w trybie grzania pozwalająca utrzymać stałą temperaturę na poziomie 10°C, dzięki czemu pomieszczenie nie ulegnie nadmiernemu schłodzeniu podczas nieobecności użytkownika.



MOCE [kBtu/h]

18 | 24

MODEL

RYG18LVTB | RYG24LVTA

WYMIARY [mm]

199 × 990 × 655

GRZANIE

przy -15°C

CHŁODZENIE

przy -10°C



DANE TECHNICZNE

Jednostka wewnętrzna		RYG18LVTB		RYG24LVTA	
Jednostka zewnętrzna		ROG18LALL		ROG24LALA	
Zasilanie		V/Hz	230/1/50		
Wydajność	Chłodzenie	kW	5,2 (0,9 – 5,9)		6,8 (0,9 – 8,0)
	Grzanie		6,0 (0,9 – 7,5)		8,0 (0,9 – 9,1)
Pobór mocy	Chłodzenie/Grzanie	kW	1,62 / 1,66		2,21 / 2,26
EER	Chłodzenie	–	3,21		03,08
COP	Grzanie	–	3,61		3,54
Moc obliczeniowa	Chłodzenie (35°C) / Grzanie (-10°C)	kW	5,2 / 5,2		6,8 / 6,0
SEER	Chłodzenie	–	6,10 A**		5,60 A**
SCOP	Grzanie	–	4,00 A*		3,90 A
Pobór prądu	Chłodzenie/Grzanie	A	9,0 / 12,5		12,0 / 13,5
Osuszanie		l/h	2,0		2,7
Roczne zużycie energii	Chłodzenie	kWh/a	298		425
	Grzanie		1 819		2 150
Poziom ciśnienia akustycznego	J. wew. (Chłodzenie) (H/M/L/Q)	dB (A)	43 / 40 / 34 / 31		48 / 44 / 40 / 35
	J. wew. (Grzanie) (H/M/L/Q)		43 / 40 / 34 / 31		48 / 44 / 40 / 35
	J. zew. (Chłodzenie / Grzanie)		50 / 50		52 / 53
Poziom mocy akustycznej	J. wew. (Chłodzenie / Grzanie)		57 / 57		61 / 61
	J. zew. (Chłodzenie / Grzanie)		62 / 65		67 / 70
Przepływ powietrza	J. wew. / j. zew.	m ³ /h	780 / 2 000		980 / 2 470
Wymiary netto (wys. x szer. x gł.) Masa	J. wew.	mm	199 x 990 x 655		199 x 990 x 655
		kg (lbs)	27 (59)		27 (59)
	J. zew.	mm	578 x 790 x 300		578 x 790 x 315
		kg (lbs)	40 (88)		44 (97)
Średnica przewodów chłodniczych	Ciecz / Gaz	mm	6,35 / 12,70		6,35 / 15,88
Średnica rurki skroplin	J. wew. / j. zew.	mm	25 / 32		25 / 32
Max długość przewodów	Bez doładowania czynnika	m	25 (15)		30 (15)
Max różnica poziomów		m	15		20
Zakres temperatur pracy	Chłodzenie	°C DB	-10 – 46		-10 – 46
	Grzanie		-15 – 24		-15 – 24
Czynnik chłodniczy	Typ	GWP	R410A (2,088)		R410A (2,088)
	Ilość w urządzeniu	g	1 250		1 700

W ZESTAWIE

Pilot bezprzewodowy



Jednostka zewnętrzna dla 18 LVTB dla 24 LVTA



Pilot przewodowy:

Prosty pilot przewodowy:
Zestaw przyłączeniowy wejścia/wyjścia:UTY-RNNXM
UTY-RVNXM
UTY-RSNXM
UTY-XWZX

WYMIARY

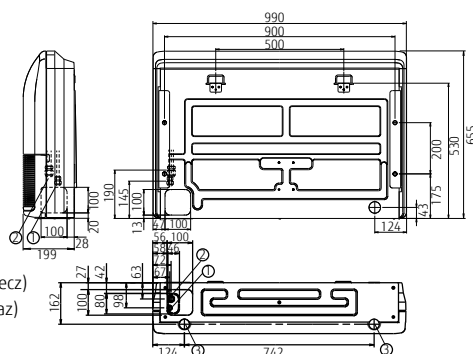

- ① Połączenie kielichowe instalacji chłodniczej (ciecz)
- ② Połączenie kielichowe instalacji chłodniczej (gaz)
- ③ Przyłącze odpływu skroplin



Klimatyzatory LSLAP

TYP KANAŁOWY - MINI

Kompaktowa i smukła konstrukcja

Klimatyzatory kanałowe serii LSLAP to kompaktowe i smukłe urządzenia, które pozwalają na elastyczny montaż w wąskich przestrzeniach międzysufitowych.

R410A

CECHY

Łatwy montaż

Możliwość zasysania powietrza od spodu i od tyłu.

Pompka skroplin w standardzie

Kratka wywiewna z automatycznymi żaluzjami (opcja)



MOCE [kBtu/h]

12 | 14 | 18

MODEL

RDG12KLLAP | RDG14KLLAP
RDG18KLLAP

WYMIARY [mm]

198 × 700 × 450

198 × 900 × 450

GRZANIE

przy -15°C

CHŁODZENIE

przy -10°C



DANE TECHNICZNE

		Jednostka wewnętrzna		RDG12LSLAP	RDG14LSLAP	RDG18LSLAP
		Jednostka zewnętrzna		ROG12LALL	ROG14LALL	ROG18LALL
Zasilanie			V/f/Hz	230/1/50		
Wydajność	Chłodzenie		kW	3,5 (0,9 – 4,4)	4,3 (0,9 – 5,4)	5,2 (0,9 – 5,9)
	Grzanie		kW	4,1 (0,9 – 5,7)	5,0 (0,9 – 6,5)	6,0 (0,9 – 7,5)
Pobór mocy	Chłodzenie/Grzanie		kW	1,03 / 1,15	1,34 / 1,49	1,62 / 1,77
EER	Chłodzenie		–	3,40	3,21	3,21
COP	Grzanie		–	3,56	3,35	3,38
Moc obliczeniowa	Chłodzenie (35°C) / Grzanie (-10°C)		kW	3,5 / 4,2	4,3 / 4,5	5,2 / 5,2
SEER	Chłodzenie		–	5,70 A*	5,60 A*	5,80 A*
SCOP	Grzanie		–	3,90 A	3,80 A	3,80 A
Pobór prądu	Chłodzenie/Grzanie		A	7,5 / 10,0	9,0 / 12,5	9,0 / 12,5
Osuszanie			l/h	1,2	1,4	1,8
Roczne zużycie energii	Chłodzenie		kWh/a	215	269	314
	Grzanie		kWh/a	1 505	1 656	1 914
Poziom ciśnienia akustycznego	J. wew. (Chłodzenie) (H/M/L/Q)		dB (A)	31 / 27 / 25 / 23	35 / 30 / 27 / 23	33 / 29 / 26 / 23
	J. wew. (Grzanie) (H/M/L/Q)			31 / 27 / 25 / 23	35 / 30 / 27 / 23	33 / 29 / 26 / 23
	J. zew. (Chłodzenie / Grzanie)			47 / 48	49 / 49	50 / 50
Poziom mocy akustycznej	J. wew. (Chłodzenie / Grzanie)			55 / 57	60 / 62	58 / 59
	J. zew. (Chłodzenie / Grzanie)			61 / 63	62 / 64	62 / 65
Przepływ powietrza	J. wew. / j. zew.		m ³ /h	650 / 1 780	800 / 1 910	940 / 2 000
Zakres sprężu (Standard)			Pa	0–30 (10)	0–50 (15)	0–50 (15)
Wymiary netto (wys. x szer. x gł.) Masa	J. wew.		mm	198 × 700 × 450	198 × 700 × 450	198 × 900 × 450
			kg (lbs)	15,5 (34)	15,5 (34)	18,5 (41)
	J. zew.		mm	578 × 790 × 300	578 × 790 × 300	578 × 790 × 300
			kg (lbs)	40 (88)	40 (88)	40 (88)
Średnica przewodów chłodniczych	Ciecz / Gaz		mm	6,35 / 9,52	6,35 / 12,70	6,35 / 12,70
Średnica rurki skroplin	J. wew. / j. zew.		mm	25 / 32	25 / 32	25 / 32
Max długość przewodów	Bez doładowania czynnika		m	25 (15)	25 (15)	25 (15)
Max różnica poziomów			m	15	15	15
Zakres temperatur pracy	Chłodzenie		°C DB	-10 – 46	-10 – 46	-10 – 46
	Grzanie		°C DB	-15 – 24	-15 – 24	-15 – 24
Czynnik chłodniczy	Typ		GWP	R410A (2,088)	R410A (2,088)	R410A (2,088)
	Ilość w urządzeniu		g	1 250	1 250	1 250

W ZESTAWIE

Pilot przewodowy



Jednostka zewnętrzna dla 12-18 LSLAP



AKCESORIA OPCJONALNE

Odbiornik sygnału pilota:
Kratka wywiewna z automatycznymi żaluzjami:

UTY-LBTXM
UTD-GXTA-W (RDG12/14LSLAP)
UTD-GXTB-W (RDG18LSLAP)
UTY-XSZX
UTY-XWZXG
UTY-RNRXZ1
UTY-RSRX
UTY-RHRX

Pomieszczeniowy czujnik temperatury:
Zestaw przyłączeniowy:
Sterownik z ekranem dotykowym:
Prosty pilot przewodowy:

WYMIARY

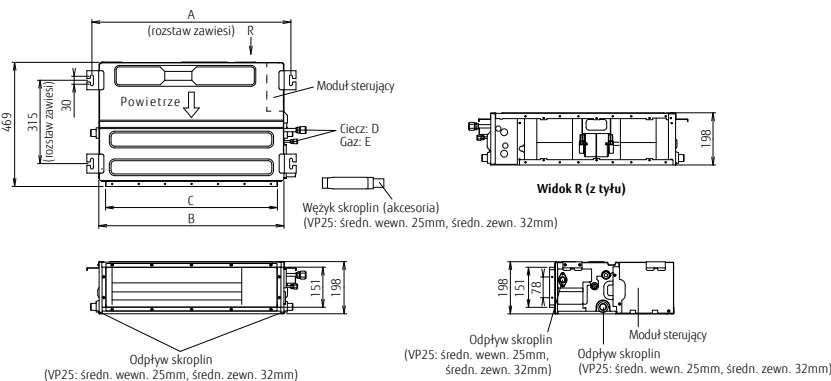

	RDG12/14LSLAP	RDG18LSLAP
A	752	952
B	700	900
C	650	850
D	6,35	9,52
E	12,70	15,88



Klimatyzatory LHTA 45 | 54 | 60

TYP KANAŁOWY – WYSOKI SPRĘŻ

Skuteczne klimatyzowanie dużych pomieszczeń

Klimatyzatory LHTA to skuteczna klimatyzacja w dużych pomieszczeniach. Wysokowydajne urządzenia oferują automatyczną regulację nawiewu, wydajne grzanie oraz niski poziom hałasu.

R410A

CECHY

Prosty montaż (zwarta i lekka konstrukcja)

Wąska konstrukcja umożliwia montaż na niewielkich powierzchniach montażowych oraz pod niskimi stropami.

Niski poziom hałasu

Ograniczenie efektu turbulentnego przepływu powietrza zostało zrealizowane poprzez poprawę parametrów aerodynamicznych frontowego panelu obudowy wentylatora.

Wysoka wydajność energetyczna

Wyższa sprawność energetyczna jest efektem zastosowania podwójnej inwerterowej sprężarki rotacyjnej prądu stałego oraz dużego wymiennika ciepła.

FILTRY

Filtr o wydłużonej żywotności (opcja)

Trwały filtr usuwa zanieczyszczenia z powietrza takie jak pyłki i kurz.



MOCE [kBtu/h]

45 | 54

3 FAZY 45 | 54 | 60

MODEL

RDG45LHTA | RDG54LHTA

3 FAZY

RDG45LHTA | RDG54LHTA

RDG60LHTA

WYMIARY [mm]

400 × 1050 × 500

425 × 1250 × 490

GRZANIE

przy -15°C

CHŁODZENIE

przy -15°C

CECHY	TRYBY PRACY	AUTOMATYKA		PROGRAMOWANIE	FILTR
					
Dod. powłoka antykorozyjna	Tryb ekonomiczny	Autom. zmiana trybu pracy	Autom. regulacja siły nawiewu	Powrót ustawień po zan. napięcia	Autoregulacja nawiewu
				Automatyczne wyłączenie	Programator tygodniowy
					Programator tyg. z 2 temp./dzień
					Wekażnik LED - czyszcz. filtra

DANE TECHNICZNE

Jednostka wewnętrzna		RDG45LHTA	RDG54LHTA	RDG45LHTA	RDG54LHTA	RDG60LHTA
Jednostka zewnętrzna		ROG45LRLA	ROG54LRLA	ROG45LRLA	ROG54LRLA	ROG60LRLA
Zasilanie	V/t/Hz	230/1/50			400/3/50	
Wydajność	Chłodzenie	12,5 (4,5 – 14,0)	13,4 (5,0 – 14,5)	12,5 (5,0 – 14,0)	14,0 (5,4 – 16,0)	15,0 (6,2 – 17,5)
	Grzanie	14,0 (5,0 – 16,2)	16,0 (5,5 – 18,0)	14,0 (5,4 – 16,2)	16,0 (5,8 – 18,0)	18,0 (6,2 – 20,0)
Pobór mocy	Chłodzenie/Grzanie	4,30 / 3,80	4,77 / 4,69	4,06 / 3,67	4,65 / 4,37	4,70 / 5,15
EER	Chłodzenie	2,91	2,81	3,08	3,01	3,19
COP	Grzanie	3,68	3,41	3,81	3,66	3,50
Pobór prądu	Chłodzenie/Grzanie	22,5/22,5	23,5/23,5	11,0/11,0	12,0/12,0	12,5/12,5
Osuszanie	l/h	1,5	2,0	1,5	2,5	2,0
Poziom ciśnienia akustycznego	J. wew. (Chłodzenie) (H/M/L/Q)	47 / 43 / 40 / -	47 / 43 / 40 / -	47 / 43 / 40 / -	47 / 43 / 40 / -	45 / 40 / 36 / -
	J. wew. (Grzanie) (H/M/L/Q)	47 / 43 / 40 / -	47 / 43 / 40 / -	47 / 43 / 40 / -	47 / 43 / 40 / -	45 / 40 / 36 / -
	J. zew. (Chłodzenie / Grzanie)	55 / 55	55 / 57	54 / 54	55 / 56	56 / 58
Przepływ powietrza	J. wew. / j. zew.	m ³ /h 3 350 / 6 750	3 350 / 6 750	3 350 / 6 750	3 350 / 6 900	3 550 / 6 900
Zakres ciśnienia statycznego (standard)	Pa	100-250 (100)	100-250 (100)	100-250 (100)	100-250 (100)	60-260 (100)
Wymiary netto (wys. x szer. x gł.)	J. wew.	mm 400 x 1 050 x 500	400 x 1 050 x 500	400 x 1 050 x 500	400 x 1 050 x 500	425 x 1 250 x 490
	kg (lbs)	46 (101)	46 (101)	46 (101)	46 (101)	54 (119)
Masa	J. zew.	mm 1 290 x 900 x 330	1 290 x 900 x 330	1 290 x 900 x 330	1 290 x 900 x 330	1 290 x 900 x 330
	kg (lbs)	86 (189)	86 (189)	104 (229)	104 (229)	54 (119)
Średnica przewodów chłodniczych	Ciecz / Gaz	mm 9,52 / 15,88	9,52 / 15,88	9,52 / 15,88	9,52 / 15,88	9,52 / 15,88
Średnica rurki skroplin	J. wew. / j. zew.	mm 23,4 / 25,4	23,4 / 25,4	23,4 / 25,4	23,4 / 25,4	23,4 / 25,4
Max długość przewodów (Bez doładowania czynnika)	m	50 (20)	50 (20)	75 (30)	75 (30)	75 (30)
Max różnica poziomów	m	30	30	30	30	30
Zakres temperatur pracy	Chłodzenie	°C DB	-15 ~ 46	-15 ~ 46	-15 ~ 46	-15 ~ 46
	Grzanie	-15 ~ 24	-15 ~ 24	-15 ~ 24	-15 ~ 24	-15 ~ 24
Czynnik chłodniczy	Typ	GWP	R410A (2,088)	R410A (2,088)	R410A (2,088)	R410A (2,088)
	Ilość w urządzeniu	g	3 350	3 350	3 450	3 450

W ZESTAWIE

Pilot bezprzewodowy
Jednostka zewnętrzna dla 72-90 LHTA



AKCESORIA OPCJONALNE

Sterownik z ekranem dotykowym:
Sterownik przewodowy:
Prosty pilot przewodowy:
Pomieszczeniowy czujnik temperatury:
Odbiornik sygnału pilota:
Zestaw przyłączeniowy:
Moduł rozszerzeń wejść/wyjść:
Pompka skroplin:
Filtr o wydłużonej żywotności:

UTY-RNRXZ1
UTY-RVNXM
UTY-RNXXM
UTY-RSRX
UTY-RHRX
UTY-RSNXM
UTY-XSZX
UTY-LBXTM
UTY-XWZXZG
UTY-XCSX
UTZ-PX1NAB
UTD-LFKA

WYMIARY

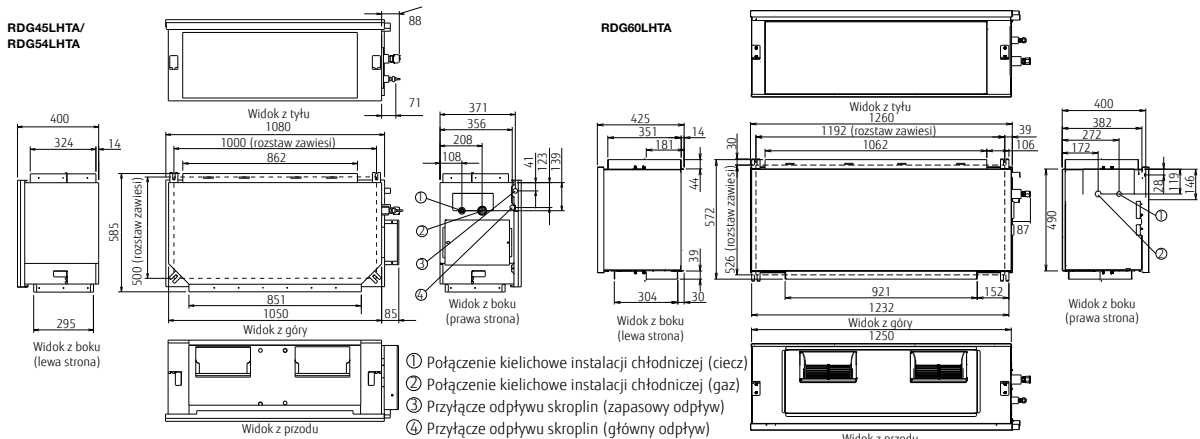



Klimatyzatory LHTA 72 | 90

TYP KANAŁOWY – WYSOKI SPRĘŻ

Skuteczne klimatyzowanie dużych pomieszczeń

Klimatyzatory LHTA to skuteczna klimatyzacja w dużych pomieszczeniach. Wysokowydajne urządzenia oferują automatyczną regulację nawiewu, wydajne grzanie oraz niski poziom hałasu.

R410A

CECHY

Automatyczna regulacja nawiewu

Funkcja wykrywa wymagany przepływ powietrza w każdej sytuacji zastosowania automatycznej regulacji sprężu.

Wydajne grzanie

Modele pracują w temperaturze zewnętrznej sięgającej nawet -20°C , a nominalna wydajność grzewcza jest zachowana dla -7°C .

Niski poziom hałasu

Ograniczenie efektu turbulentnego przepływu powietrza zostało zrealizowane poprzez poprawę parametrów aerodynamicznych frontowego panelu obudowy wentylatora.

FILTRY W STANDARDZIE

Filtr o wydłużonej żywotności (opcja)

Trwały filtr usuwa zanieczyszczenia z powietrza takie jak pyłki i kurz.



MOCE [kBtu/h]

72 | 90

MODEL

RDG72LHTA | RDG90LHTA

WYMIARY [mm]

360 × 1400 × 850

GRZANIE

przy -20°C

CHŁODZENIE

przy -15°C



DANE TECHNICZNE

	Jednostka wewnętrzna		RDG72LHTA		RDG90LHTA	
	Jednostka zewnętrzna		ROG72LRLA		ROG90LRLA	
Zasilanie	Jedn. wew.	V/Hz	230/1/50			
	Jedn. zew.		400/3/50			
Wydajność	Chłodzenie	kW	19,0 (8,4 – 20,9)		22,0 (10,3 – 24,2)	
	Grzanie		22,4 (7,2 – 24,6)		27,0 (8,5 – 29,7)	
Pobór mocy	Chłodzenie/Grzanie	kW	6,46 / 6,59		7,77 / 8,18	
EER	Chłodzenie	–	2,94		2,83	
COP	Grzanie	–	3,4		3,3	
Pobór prądu	Jedn. wew. (Chłodzenie/Grzanie)	A	3,2 / 3,2		3,5 / 3,5	
	Jedn. zew. (Chłodzenie/Grzanie)		11,2 / 11,5		13,5 / 14,1	
Osuszanie		l/h	4,5		6,0	
Poziom ciśnienia akustycznego	J. wew. (Chłodzenie) (H/M/L/Q)	dB (A)	46 / 43 / 41 / 39		47 / 44 / 42 / 40	
	J. wew. (Grzanie) (H/M/L/Q)		46 / 43 / 41 / 39		47 / 44 / 42 / 40	
	J. zew. (Chłodzenie / Grzanie)		55 / 55		55 / 57	
Przepływ powietrza	J. wew. / j. zew.	m ³ /h	4 300 / 8 400		4 300 / 9 000	
Zakres ciśnienia statycznego (standard)		Pa	50–150 (72)		50–200 (72)	
Wymiary netto (wys. x szer. x gł.) Masa	J. wew.	mm	360 x 1400 x 850		360 x 1400 x 850	
		kg (lbs)	69 (152)		80 (176)	
	J. zew.	mm	1428 x 1080 x 480		1428 x 1080 x 480	
		kg (lbs)	165 (363)		174 (383)	
Średnica przewodów chłodniczych	Ciecz / Gaz	mm	12,7 / 25,4		12,7 / 25,4	
Średnica rurki skroplin	J. wew. / j. zew.	mm	23,4 / 25,4		23,4 / 25,4	
Max długość przewodów	(Bez doładowania czynnika)	m	100 (30)		100 (30)	
Max różnica poziomów		m	30		30	
Zakres temperatur pracy	Chłodzenie	°C DB	-15 – 46		-15 – 46	
	Grzanie		-20 – 24		-20 – 24	
Czynnik chłodniczy	Typ	GWP	R410A (2,088)		R410A (2,088)	
	Ilość w urządzeniu	g	5 600		7 100	

W ZESTAWIE

Pilot bezprzewodowy

Jednostka zewnętrzna dla 72-90 LHTA



AKCESORIA OPCJONALNE

Sterownik z ekranem dotykowym:
Sterownik przewodowy:

UTY-RNRXZ1
UTY-RVNXM
UTY-RNNXM
UTY-RSRX
UTY-RHRX
UTY-RSNXM
UTY-XSZX
UTY-LBXTM
UTY-XWZXZG
UTY-XCSX
UTZ-PXINAB
UTD-LFKA

Prosty pilot przewodowy:

Pomieszczeniowy czujnik temperatury:
Odbiornik sygnału pilota:
Zestaw przylączeniowy:
Moduł rozszerzeń wejść/wyjść:
Pompka skroplin:
Filtr o wydłużonej żywotności:

WYMIARY

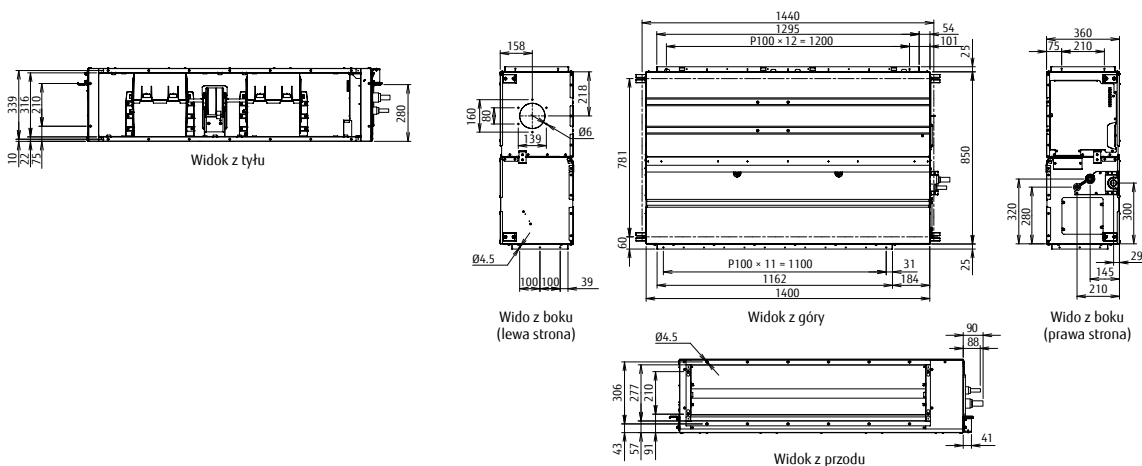

MultiSplit^{R32} oraz MultiSplit Symultaniczny^{R32}

MultiSplit^{R32} to wydajny system klimatyzacji działający w oparciu o ekologiczny czynnik chłodniczy R32, którego cechą jest możliwość podłączenia kilku jednostek wewnętrznych do jednej jednostki zewnętrznej.

System umożliwia chłodzenie lub grzanie nawet kilku pomieszczeń na raz. Łączenie i kombinacja różnych urządzeń umożliwia stworzenie najwłaściwszego systemu.

SPIS TREŚCI

- 91 System MultiSplit^{R32}
- 92 Typoszeregi MultiSplit^{R32}
- 93 Jednostki zewnętrzne
- 95 Jednostki wewnętrzne

- 99 System Symultaniczny MultiSplit^{R32}
- 100 Typoszeregi MultiSplit^{R32} Symultaniczny
- 101 Jednostki wewnętrzne
- 103 Jednostki zewnętrzne



*W domu, biurze i sklepie
– MultiSplit zapewnia
komfort w wielu różnych
miejscach.*



System MultiSplit R32

MultiSplit

Jest to system pozwalający na pracę 2 jednostek wewnętrznych podłączonych do jednej jednostki zewnętrznej. Jednostki mogą pracować na różnej nastawie i na różnych biegach wentylatorów. System idealnie się sprawdza w pomieszczeniach mieszkalnych, zaoszczędzając jednocześnie miejsce montażu agregatu na zewnątrz budynku. Tryb pracy (chłodzenie/grzanie) dla każdej z jednostek wewnętrznych jest jednakowy.

Szeroka gama typów oraz modeli jednostek wewnętrznych

4 typy, 20 modeli o wydajności od 2 kW do 4 kW. Dzięki szerokiemu zakresowi mocy oraz typów jednostek wewnętrznych istnieje możliwość realizacji zróżnicowanych inwestycji, takich jak hotele, domy, sklepy.

Efektywność energetyczna

Jednostki na czynnik R32 zapewniają bardzo wysokie parametry efektywności energetycznej.

Chłodzenie:	SEER*	SCOP
A+++	8.7	4.7
Grzanie:		
A++		

*parametry dla modelu 14

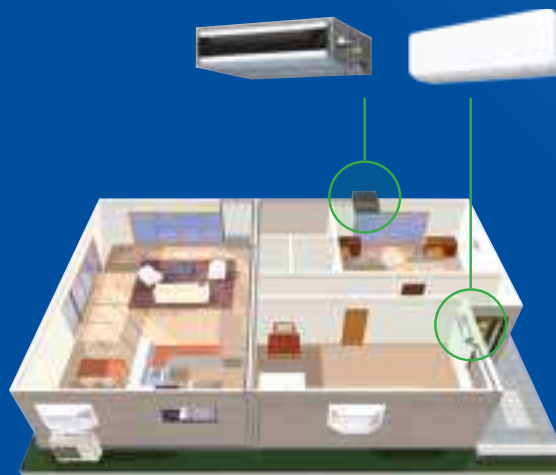

Energooszczędność

Technologia na prąd stały oraz sterowanie typu Inverter zostały wykorzystane w sprężarce i silniku wentylatora jednostki wewnętrznej oraz zewnętrznej.

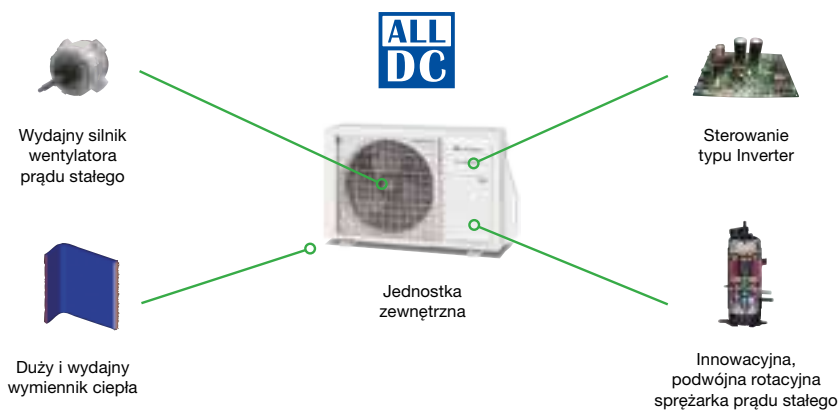

Jednostki wewnętrzne i zewnętrzne MultiSplit R32

MultiSPLIT – jednostki zewnętrzne R32

Model	Zakres wydajności	
	14	18
Wydajność w trybie chłodzenia [kW]	4	5
MULTI 2 (2 pomieszczenia, max 2 jednostki)	ROG14KBTA2	ROG18KBTA2

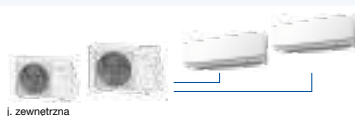

j. zewnętrzna

Uwagi:
Multi 2: Możliwość podłączenia 2 j. wewnętrznych. | ROG14KBTA2: Całkowita wydajność podłączonych j. wewnętrznych pomiędzy 4.0 kW a 6.0 kW.
ROG18KBTA2: Całkowita wydajność podłączonych j. wewnętrznych pomiędzy 4.0 kW a 7.5 kW.

MultiSPLIT – jednostki wewnętrzne R32

Model	MULTI 2	
	ROG14KBTA2	ROG18KBTA2
Wydajność [kW]		
Chłodzenie	4,0	5,0
Grzanie	4,4	5,6

ŚCIENNE

Model	kBTU/h	Wydajność [kW]		
			ROG14KBTA2	ROG18KBTA2
KETA	07	2,0	•	•
	09	2,5	•	•
	12	3,5	•	•
	14	4,0	—	•
KETAB	07	2,0	•	•
	09	2,5	•	•
	12	3,5	•	•
	14	4,0	—	•
KMTB	07	2,0	•	•
	09	2,5	•	•
	12	3,5	•	•
	14	4,0	—	•
KMCC	07	2,0	•	•
	09	2,5	•	•
	12	3,5	•	•
	14	4,0	—	•

KASETONOWE

Model	kBTU/h	Wydajność [kW]		
			ROG14KBTA2	ROG18KBTA2
KVLA	7	2,0	•	•
	9	2,5	•	•
	12	3,5	•	•
	14	4,0	—	•

KANAŁOWE

Model	kBTU/h	Wydajność [kW]		
			ROG14KBTA2	ROG18KBTA2
KSLAP	7	2,0	•	•
	9	2,5	•	•
	12	3,5	•	•
	14	4,0	—	•
KLLAP	7	2,0	•	•
	9	2,5	•	•
	12	3,5	•	•
	14	4,0	—	•

Jednostki zewnętrzne

MULTISPLIT 2



MOCE [kBtu/h]

14 | 18

MODELE

ROG14KBTA2
ROG18KBTA2



MultiSplit 2 pomieszczenia



Jednostka zewnętrzna			ROG14KBTA2	ROG18KBTA2
Liczba podłączanych jednostek wewnętrznych			2	2
Zasilanie			230/1/50	
Wydajność	Chłodzenie	kW	4,0 (1,4 – 4,6)	5,0 (1,7 – 5,8)
	Grzanie		4,4 (1,1 – 5,5)	5,6 (1,8 – 7,0)
EER klasa energetyczna	Chłodzenie	–	4,12	4,03
COP klasa energetyczna	Grzanie	–	4,63	4,59
Poziom ciśnienia akustycznego (High)	Chłodzenie	dB (A)	47	47
	Grzanie		49	50
Poziom mocy akustycznej	Chłodzenie	–	60	60
	Grzanie		62	62
Wymiary netto (wys. x szer. x gł.)			542 x 799 x 290	632 x 799 x 290
Masa			33 (73)	37 (82)
Średnica przewodów chłodniczych	Przyłłącze cieczowe	mm	6,35 x 2	6,35 x 2
	Przyłłącze gazowe		9,53 x 2	9,53 x 2
Max długość przewodów			Łącznie/ pojedyncza jednostka	
			30 / 20	
Max różnica poziomów	Pomiędzy jednostką zewnętrzną, a pojedynczymi jednostkami wewnętrznymi		15	15
	Pomiędzy jednostkami wewnętrznymi		10	10
Zakres temperatur pracy	Chłodzenie	°C DB	-10 – 46	-10 – 46
	Grzanie		-15 – 24	-15 – 24
Czynnik chłodniczy	Typ		R32 (675)	
	Ilość w urządzeniu		g	
			900	1 202

WYMIARY

ROG14KBTA2

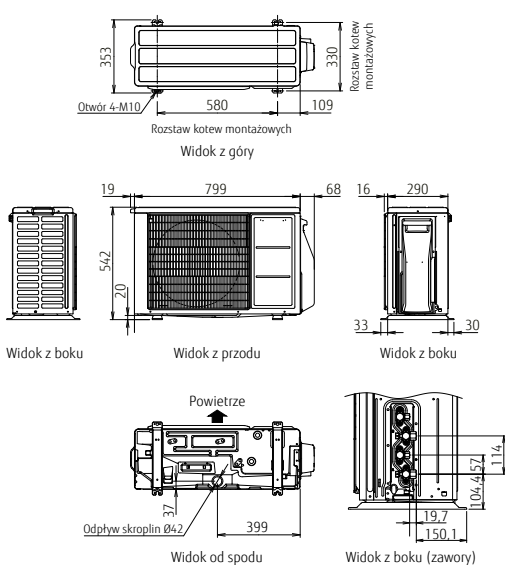

ROG18KBTA2

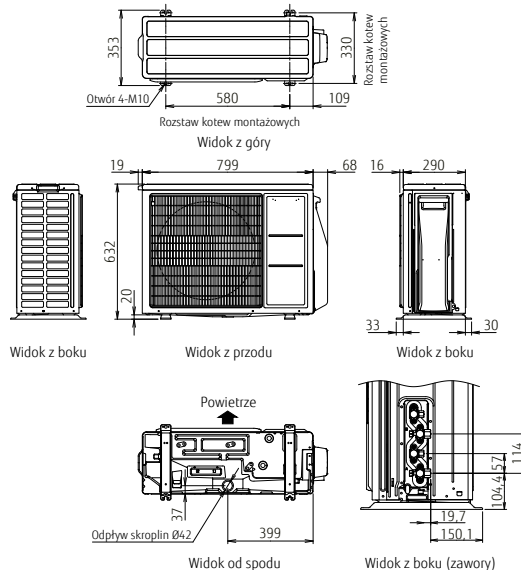

Jednostki wewnętrzne

ŚCIENNE, KASETONOWE

R32 **ALL
DC**

MOCE [kBtu/h]

07 | 09 | 14 | 18

MODELE

RSG07..14KETA (ŚCIENNE)
RSG07..14KETAB (ŚCIENNE)
RCG07..14KVLA (KASETONOWE)





Jednostki ścienne KETA



Jednostka wewnętrzna		RSG07KETA RSG07KETA-B	RSG09KETA RSG09KETA-B	RSG12KETA RSG12KETA-B	RSG14KETA RSG14KETA-B
Zasilanie	V/Hz	230/1/50			
Wydajność	kW	2,0	2,5	3,5	4,0
Poziom ciśnienia akustycznego	Chłodzenie (H/M/L/Q)	38 / 33 / 29 / 21	40 / 34 / 29 / 21	40 / 35 / 30 / 21	43 / 36 / 30 / 21
	Grzanie (H/M/L/Q)	41 / 35 / 31 / 22	42 / 36 / 31 / 22	42 / 38 / 33 / 22	44 / 39 / 33 / 24
Poziom mocy akustycznej	Chłodzenie (H)	55	55	55	57
	Grzanie (H)	56	57	58	59
Przepływ powietrza	Chłodzenie (H/M/L/Q)	650 / 540 / 430 / 270	700 / 560 / 430 / 270	700 / 560 / 430 / 250	770 / 600 / 450 / 280
	Grzanie (H/M/L/Q)	720 / 580 / 460 / 330	750 / 610 / 470 / 330	770 / 640 / 520 / 330	800 / 660 / 520 / 340
Wymiary (wys. x szer. x gł.)	mm	290 x 950 x 230	290 x 950 x 230	290 x 950 x 230	290 x 950 x 230
Masa	kg (lbs)	11 (24)	11 (24)	11 (24)	11,5 (25)
Średnica rur	Ciecz / Gaz	mm	6,35 / 9,52	6,35 / 9,52	6,35 / 9,52



Jednostki ścienne KGTB



Jednostka wewnętrzna		RSG07KGTB	RSG09KGTB	RSG12KGTB	RSG14KGTB
Zasilanie	V/Hz	230/1/50			
Wydajność	kW	2,0	2,5	3,5	4,0
Poziom ciśnienia akustycznego	Chłodzenie (H/M/L/Q)	38 / 33 / 29 / 21	40 / 34 / 29 / 21	40 / 35 / 30 / 21	43 / 36 / 30 / 21
	Grzanie (H/M/L/Q)	41 / 35 / 31 / 22	42 / 36 / 31 / 22	42 / 38 / 33 / 22	44 / 39 / 33 / 24
Poziom mocy akustycznej	Chłodzenie (H)	54	55	55	57
	Grzanie (H)	56	57	58	59
Przepływ powietrza	Chłodzenie (H/M/L/Q)	650 / 540 / 430 / 270	700 / 560 / 430 / 270	700 / 560 / 430 / 250	770 / 600 / 450 / 280
	Grzanie (H/M/L/Q)	720 / 580 / 460 / 330	750 / 610 / 470 / 330	770 / 640 / 520 / 330	800 / 660 / 520 / 340
Wymiary (wys. x szer. x gł.)	mm	270 x 834 x 215	270 x 834 x 215	270 x 834 x 215	270 x 834 x 215
Masa	kg (lbs)	10 (22)	10 (22)	10 (22)	10 (22)
Średnica rur	Ciecz / Gaz	mm	6,35 / 9,52	6,35 / 9,52	6,35 / 9,52



Jednostki ścienne KMTB



Jednostka wewnętrzna		RSG07KMTB	RSG09KMTB	RSG12KMTB	RSG14KMTB
Zasilanie	V/Hz	230/1/50			
Wydajność	kW	2,0	2,5	3,5	4,0
Poziom ciśnienia akustycznego	Chłodzenie (H/M/L/Q)	38 / 33 / 29 / 21	40 / 34 / 29 / 21	40 / 35 / 30 / 21	43 / 36 / 30 / 21
	Grzanie (H/M/L/Q)	41 / 35 / 31 / 22	42 / 36 / 31 / 22	42 / 38 / 33 / 22	44 / 39 / 33 / 24
Poziom mocy akustycznej	Chłodzenie (H)	54	55	55	57
	Grzanie (H)	56	57	58	59
Przepływ powietrza	Chłodzenie (H/M/L/Q)	650 / 540 / 430 / 270	700 / 560 / 430 / 270	700 / 560 / 430 / 250	770 / 600 / 450 / 280
	Grzanie (H/M/L/Q)	720 / 580 / 460 / 330	750 / 610 / 470 / 330	770 / 640 / 520 / 330	800 / 660 / 520 / 340
Wymiary (wys. x szer. x gł.)	mm	270 x 834 x 215	270 x 834 x 215	270 x 834 x 215	270 x 834 x 215
Masa	kg (lbs)	10 (22)	10 (22)	10 (22)	10 (22)
Średnica rur	Ciecz / Gaz	mm	6,35 / 9,52	6,35 / 9,52	6,35 / 9,52



Jednostki kasetonowe KVLA



Jednostka wewnętrzna		RCG07KVLA	RCG09KVLA	RCG12KVLA	RCG14KVLA
Zasilanie	V/Hz	230/1/50			
Wydajność	kW	2,0	2,5	3,5	4,0
Poziom ciśnienia akustycznego	Chłodzenie (H/M/L/Q)	33 / 31 / 29 / 27	33 / 31 / 29 / 27	37 / 34 / 31 / 28	38 / 35 / 32 / 29
	Grzanie (H/M/L/Q)	34 / 32 / 29 / 27	34 / 32 / 29 / 27	37 / 34 / 31 / 29	43 / 38 / 34 / 30
Poziom mocy akustycznej	Chłodzenie (H)	46	46	49	50
	Grzanie (H)	47	47	49	55
Przepływ powietrza	Chłodzenie (H/M/L/Q)	540 / 490 / 440 / 390	540 / 490 / 440 / 390	610 / 530 / 470 / 410	680 / 580 / 490 / 410
	Grzanie (H/M/L/Q)	540 / 490 / 440 / 390	540 / 490 / 440 / 390	610 / 530 / 470 / 410	790 / 680 / 580 / 450
Wymiary (wys. x szer. x gł.)	mm	245 x 570 x 570	245 x 570 x 570	245 x 570 x 570	245 x 570 x 570
Masa	kg (lbs)	15 (33)	15 (33)	15 (33)	15 (33)
Panel		UTG-UFYF-W	UTG-UFYF-W	UTG-UFYF-W	UTG-UFYF-W
Średnica rur	Ciecz / Gaz	mm	6,35 / 9,52	6,35 / 9,52	6,35 / 9,52

Jednostki wewnętrzne

KANAŁOWE



MOCE [kBtu/h]

07 | 09 | 12 | 14

MODELE

RSG07..14KSLAP (KANAŁOWE)
RSG07..14KLLAP (KANAŁOWE)



Jednostki kanałowe KSLAP



Jednostka wewnętrzna		RDG07KSLAP	RDG09KSLAP	RDG12KSLAP	RDG14LSLAP
Zasilanie	V/f/Hz	230/1/50			
Wydajność	kW	2,0	2,5	3,5	4,0
Poziom ciśnienia akustycznego	Chłodzenie (H/M/L/Q)	29 / 26 / 24 / 23	29 / 26 / 24 / 23	31 / 27 / 25 / 23	35 / 30 / 27 / 23
	Grzanie (H/M/L/Q)	29 / 26 / 24 / 23	29 / 26 / 24 / 23	31 / 27 / 25 / 23	35 / 30 / 27 / 23
Poziom mocy akustycznej	Chłodzenie (H)	52	54	55	60
	Grzanie (H)	53	56	57	62
Przepływ powietrza	Chłodzenie (H/M/L/Q)	550 / 440 / 390 / 360	600 / 450 / 400 / 360	650 / 490 / 430 / 360	800 / 640 / 530 / 360
	Grzanie (H/M/L/Q)	550 / 440 / 390 / 360	600 / 450 / 400 / 360	650 / 490 / 430 / 360	800 / 640 / 530 / 360
Wymiary (wys. x szer. x gł.)	mm	198 x 700 x 450	198 x 700 x 450	198 x 700 x 450	198 x 700 x 450
Masa	kg (lbs)	15,5 (34)	15,5 (34)	15,5 (34)	15,5 (34)
Średnica rur	Ciecz / Gaz	mm 6,35 / 9,52	6,35 / 9,52	6,35 / 9,52	6,35 / 9,52
Spręż	Pa	0 - 30			0 - 50
Pompka skroplin		w standardzie			



Jednostki kanałowe KLLAP



Jednostka wewnętrzna		RDG07KLLAP	RDG09KLLAP	RDG12KLLAP	RDG14KLLAP
Zasilanie	V/f/Hz	230/1/50			
Wydajność	kW	2,0	2,5	3,5	4,0
Poziom ciśnienia akustycznego	Chłodzenie (H/M/L/Q)	28 / 26 / 25 / 24	28 / 27 / 26 / 25	29 / 28 / 27 / 26	32 / 30 / 28 / 26
	Grzanie (H/M/L/Q)	28 / 26 / 25 / 24	28 / 26 / 25 / 24	29 / 28 / 27 / 24	32 / 30 / 28 / 25
Poziom mocy akustycznej	Chłodzenie (H)	57	57	58	60
	Grzanie (H)	57	57	58	60
Przepływ powietrza	Chłodzenie (H/M/L/Q)	550 / 490 / 470 / 440	600 / 550 / 500 / 450	650 / 600 / 550 / 480	800 / 700 / 600 / 480
	Grzanie (H/M/L/Q)	550 / 490 / 470 / 440	600 / 550 / 500 / 450	650 / 600 / 550 / 480	800 / 700 / 600 / 480
Wymiary (wys. x szer. x gł.)	mm	198 x 700 x 620	198 x 700 x 620	198 x 700 x 620	198 x 700 x 620
Masa	kg (lbs)	16 (35)	17 (37)	17 (37)	17 (37)
Średnica rur	Ciecz / Gaz	mm 6,35 / 9,52	6,35 / 9,52	6,35 / 9,52	6,35 / 9,52
Spręż	Pa	0 - 90			
Pompka skroplin		w standardzie			

System Symultaniczny MultiSplit^{R32}

MultiSplit Symultaniczny

System MultiSplit Symultaniczny jest systemem klimatyzacji pozwalającym na działanie wielu urządzeń w jednym czasie na jednej nastawie. Każda jednostka pracuje na tych samych parametrach, według jednej tej samej zadanej temperatury, co pozwala na klimatyzowanie pomieszczeń o zróżnicowanym kształcie lub dużej kubaturze o tych samych wymaganiach np. korytarze typu „L”, duże sale konferencyjne.

System klimatyzacji obsługujący różnorodne pomieszczenia od przestrzeni biurowych po sklepowe, umożliwiając podłączenie do trzech jednostek do jednego agregatu

Rozmieszczenie jednostek dostosowane do kształtu pomieszczenia, ilości przebywających w nim osób oraz warunków oświetlenia, nawet dla szerokich i nietypowych przestrzeni. Możliwość osiągnięcia maksymalnie komfortowej dystrybucji powietrza.

Łatwy montaż

Możliwość instalacji o maksymalnej długości 50 m oraz o maksymalnej różnicy poziomów 30 m, pozwala na montaż w dużych pomieszczeniach lub budynkach z wieloma piętrami.

Przykłady montażu



System podwójny
Montaż dostosowany do układu pomieszczenia.



System potrójny
Montaż dostosowany do warunków oświetlenia.

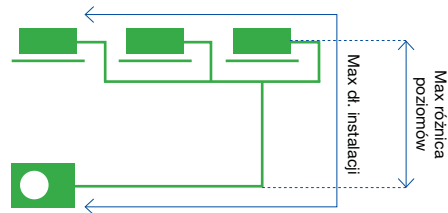

Maksymalna długość instalacji:
50 m

Maksymalna różnica poziomów:
30 m

Jednostka zewnętrzna		ROG36KBTB ROG36KRTA (3 fazy)	ROG45KBTB ROG45KRTA (3 fazy)	ROG54KBTB ROG54KRTA (3 fazy)	
Dostępne konfiguracje		Podwójna 2 × 18 [kBTU/h]	Podwójna 2 × 22 [kBTU/h]	Podwójna 2 × 24 [kBTU/h]	Potrójna 3 × 18 [kBTU/h]
Typ kasetonowy	KVLA	RCG18KVLA × 2	RCG22KVLA × 2	RCG24KVLA × 2	RCG18KVLA × 3
Typ kanałowy	KLLAP	RDG18KLLAP × 2			RDG18KLLAP × 3
	KMLA		RDG22KMLA × 2	RDG24KMLA × 2	
Trójniki/czwórniki		UTP-SX236A	UTP-SX236A	UTP-SX236A	UTP-SX354A





Jednostki wewnętrzne i zewnętrzne Symultaniczny MultiSplit R32

MultiSplit Symultaniczny – jednostki zewnętrzne R32

Zakres wydajności

		Model	36	45	54
		Wydajność w trybie chłodzenia [kW]	10	12,5	14
Symultaniczny Multi 2 2 pomieszczenia, max 2 jednostki	 jednostka zewnętrzna	ROG36KBTB ROG36KRTA (3 fazy)		ROG45KBTB ROG45KRTA (3 fazy)	
		ROG54KBTB ROG54KRTA (3 fazy)			
Symultaniczny Multi 3 2-3 pomieszczenia, max 3 jednostki	 jednostka zewnętrzna				ROG54KBTB ROG54KRTA (3 fazy)

MultiSplit Symultaniczny – jednostki wewnętrzne R32

Typ	MULTI 2 SYMULTANICZNY				MULTI 3 SYMULTANICZNY		
	Model	ROG36KBTB ROG36KRTA (3 fazy)	ROG45KBTB ROG45KRTA (3 fazy)	ROG54KBTB	ROG54KBTB ROG54KRTA (3 fazy)		
Wydajność [kW]							
Chłodzenie		9,5	12,1	13,4	13,4		
Grzanie		10,8	13,5	15,5	15,5		
KASETONOWE							
RCG18/22/24KVLA		kBTU/h	Wydajność [kW]				
		18	5,0	• × 2	—	—	• × 3
		22	6,5	—	• × 2	—	—
		24	7,0	—	—	• × 2	
KANAŁOWE							
RDG18KLLAP		18	5,0	• × 2	—	—	• × 3
		22	6,5	—	• × 2	—	—
RDG22/24KMLA		24	7,0	—	—	• × 2	—
				Trójnik	UTP-SX236A (18/22/24)	UTP-SX354A (18)	

Jednostki wewnętrzne

KASETONOWE, KANAŁOWE

R32 **ALL
DC**

MOCE [kBtu/h]

18 | 22 | 24

MODELE

RCG18..24KVL A (KASETONOWY ZWARTY)
RDG18KLLAP (KANAŁOWY ZWARTY)
RDG22/24KML A (KANAŁOWY)



Jednostki kasetonowe KVLA – zwarte



Jednostka wewnętrzna			RCG18KVLA	RCG22KVLA	RCG24KVLA
Zasilanie		V/f/Hz	230/1/50		
Przepływ powietrza	Chłodzenie (H/M/L/Q)	m ³ /h	680 / 580 / 490 / 410	830 / 740 / 600 / 450	930 / 830 / 600 / 450
Wymiary netto (wys. × szer. × gł.)		mm	245 × 570 × 570	245 × 570 × 570	245 × 570 × 570
Masa		kg (lbs)	15 (33)	16 (35)	16 (35)
Maskownica			UTG-UFYF-W		



Jednostki kanałowe KLLAP – zwarte



Jednostka wewnętrzna			RDG18KLLAP
Zasilanie		V/f/Hz	230/1/50
Przepływ powietrza	Chłodzenie (H/M/L/Q)	m ³ /h	940 / 880 / 820 / 750
Wymiary netto (wys. × szer. × gł.)		mm	198 × 900 × 620
Masa		kg (lbs)	20 (44)



Jednostki kanałowe KMLA



Jednostka wewnętrzna			RDG22KMLA	RDG24KMLA
Zasilanie		V/f/Hz	230/1/50	
Przepływ powietrza	Chłodzenie (H/M/L/Q)	m ³ /h	1 100 / 910 / 750 / 580	1 100 / 910 / 750 / 580
Wymiary netto (wys. × szer. × gł.)		mm	270 × 1,135 × 700	270 × 1,135 × 700
Masa		kg (lbs)	35 (77)	35 (77)

*Nie można łączyć jednostek różnego typu i różnych wydajności.

Jednostki zewnętrzne

MOŻLIWOŚĆ PODŁĄCZENIA
AŻ TRZECH JEDNOSTEK
DO JEDNEGO AGREGATU

R32 **ALL
DC**

MOCE [kBtu/h]

36 | 45 | 54

MODELE

ROG36KBTB
ROG45KBTB
ROG54KBTB



MultiSplit Symultaniczny – jednostki zewnętrzne R32



Jednostka zewnętrzna		ROG36KBTB	ROG45KBTB	ROG54KBTB	ROG36KRTA	ROG45KRTA	ROG54KRTA	
Liczba podłączanych jednostek wewnętrznych		2	2	2 – 3				
Zasilanie		V/f/Hz			230/1/50			
Wydajność		400/3/50						
Wydajność	Chłodzenie	kW	9,5	12,1	13,4	9,5	12,1	13,4
	Grzanie	kW	10,8	13,5	15,5	10,8	13,5	15,5
Moc obliczeniowa	Chłodzenie	kW	—	—	—	—	—	—
	Grzanie (-10°C)	kW	8,7	9,2	9,5	8,7	9,2	9,5
SEER	Chłodzenie	—	6,10	—	—	6,10	—	—
SCOP	Grzanie	—	4,00	—	—	4,00	—	—
Roczne zużycie energii	Chłodzenie	kWh/a	545	—	—	545	—	—
	Grzanie	kWh/a	3,043	—	—	3,044	—	—
Poziom ciśnienia akustycznego (High)	Chłodzenie	dB (A)	55	57	57	55	57	57
	Grzanie		55	57	59	55	57	59
Poziom mocy akustycznej (High)	Chłodzenie	dB (A)	70	71	73	70	71	73
	Grzanie		70	71	73	70	71	73
Wymiary netto (wys. x szer. x gł.)		mm	788 x 940 x 320	998 x 940 x 320	998 x 940 x 320	788 x 940 x 320	998 x 940 x 320	998 x 940 x 320
Masa		kg (lbs)	52 (115)	67 (148)	67 (148)	52 (115)	67 (148)	67 (148)
Średnica przewodów chłodniczych (Ciecz/ Gaz)		mm	9,52 / 15,88	9,52 / 15,88	9,52 / 15,88	9,52 / 15,88	9,52 / 15,88	9,52 / 15,88
Maks. różnica przewodów (bez doładowania)		m	50 (30)	50 (30)	50 (30)	50 (30)	50 (30)	50 (30)
Maks. różnica poziomów			30	30	30	30	30	30
Zakres temperatur pracy	Chłodzenie	°C DB	-15 ~ 46	-15 ~ 46	-15 ~ 46	-15 ~ 46	-15 ~ 46	-15 ~ 46
	Grzanie		-15 ~ 24	-15 ~ 24	-15 ~ 46	-15 ~ 46	-15 ~ 46	-15 ~ 46
Czynnik chłodniczy	Typ	GWP	R32 (675)	R32 (675)	R32 (675)	R32 (675)	R32 (675)	R32 (675)
	Ilość w urządzeniu	g	1 900	2 700	2 700	1 900	2 700	2 700
Trójnik			UTP-SX236A (Podwójny)	UTP-SX236A (Podwójny)	UTP-SX236A (Podwójny) / UTP-SX354A (Potrójny)	UTP-SX236A (Podwójny)	UTP-SX236A (Podwójny)	UTP-SX236A (Podwójny) / UTP-SX354A (Potrójny)

ROG36KBTB, ROG36KRTA

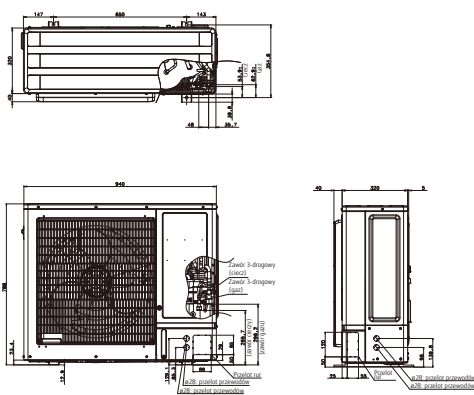

ROG45/54KBTB, ROG45/54KRTA

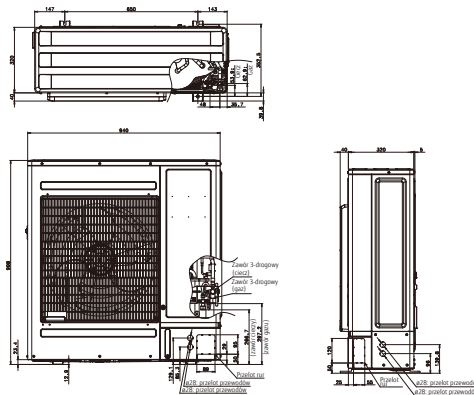

MultiSplit^{R410A} oraz MultiSplit Symultaniczny^{R410A}

Jeżeli chcą Państwo równocześnie cieszyć się dużą przestrzenią bez ograniczeń, zachować komfort w wielu pomieszczeniach, Fuji Electric poleca użycie systemu MultiSplit, który oferuje stworzenie prostej instalacji, opierającej się na jednej jednostce zewnętrznej.

Możliwości łączenia i kombinacji różnych urządzeń umożliwi stworzenie najwłaściwszego systemu.

SPIS TREŚCI

107	MultiSplit ^{R410A} 2–8 pomieszczeń
109	Typoszeregi MultiSplit ^{R410A}
111	Jednostki zewnętrzne
115	Jednostki wewnętrzne
119	MultiSplit ^{R410A} System Symultaniczny
121	Typoszeregi MultiSplit ^{R410A} Symultaniczny
123	Jednostki wewnętrzne
125	Jednostki zewnętrzne



R410A

*W domu, biurze i sklepie
– MultiSplit zapewnia
komfort w wielu różnych
miejscach.*

MultiSplit R410A

2-8 pomieszczeń

MultiSplit

Jest to system pozwalający na pracę od **2-8 jednostek wewnętrznych podłączonych do jednej jednostki zewnętrznej**. Jednostki mogą pracować na różnej nastawie i na różnych biegach wentylatorów. System idealnie się sprawdza w pomieszczeniach mieszkalnych, zaoszczędzając jednocześnie miejsce montażu agregatu na zewnątrz budynku. Tryb pracy (chłodzenie/grzanie) dla każdej z jednostek wewnętrznych jest jednakowy.

Szeroka gama typów oraz modeli jednostek wewnętrznych

7 typów, 30 modeli o wydajności od 2 kW do 7 kW. Dzięki szerokiemu zakresowi mocy oraz typów jednostek wewnętrznych istnieje możliwość realizacji **zróżnicowanych inwestycji**, takich jak **hotele, domy, sklepy** i inne.

Montaż zapewniający oszczędność miejsca

Istnieje możliwość podłączenia kilku jednostek wewnętrznych do jednej jednostki zewnętrznej przy jednoczesnym zachowaniu dużej elastyczności prowadzonych instalacji. Porównując system MultiSplit do standardowych Splitów zyskujemy **dużą oszczędność miejsca oraz elastyczność montażu**.

Wysoka efektywność

Przez ponad 90% czasu, klimatyzatory pracują z wydajnością częściową, a nie z nominalną. Bieżące zapotrzebowanie na chłodzenie / ogrzewanie zależy od wielu czynników: m. in. od pogody, pory roku, sposobu wykorzystania, czy czasowego wyłączenia pomieszczeń z użycia. Fuji Electric znacznie **zwiększyło efektywność energetyczną** opartą na bieżącym obciążeniu, poprzez wyposażenie urządzeń wyłącznie w silniki prądu stałego oraz zaprojektowanie własnego systemu inwerterowego.

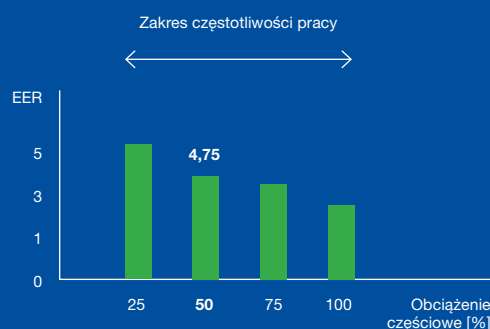
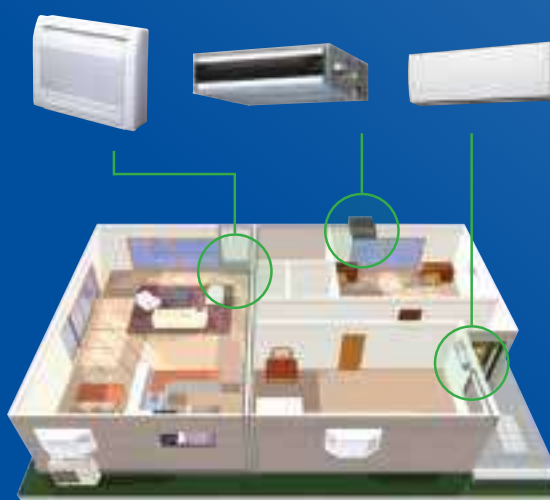

Duży, wysokowydajny wentylator

Urządzenie wyposażono w nowy, wysokowydajny wentylator.



Silnik wentylatora prądu stałego

Wysoka wydajność i efektywność uzyskana dzięki zastosowaniu kompaktowego silnika prądu stałego.



Wymiennik ciepła

Zredukowane wymiary i zwiększona energooszczędność 3-rzędowego wymiennika ciepła o dużym zagęszczeniu rur.



Innowacyjna, podwójna rotacyjna sprężarka prądu stałego

Wysoka wydajność i cicha praca to główne cechy zastosowanej sprężarki.

Duża elastyczność montażu

Do jednej jednostki zewnętrznej można podłączyć maksymalnie 8 jednostek wewnętrznych o łącznej wydajności przyłączeniowej do 130% wydajności nominalnej agregatu. Długie orurowanie umożliwia zastosowanie systemu MultiSplit w dużych, wielopiętrowych budynkach.

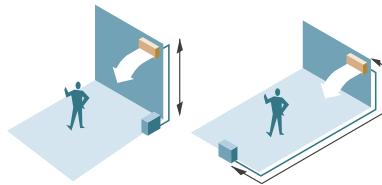

Łączna długość instalacji: **max 115 m**

Czynna długość rur:
max 70 m

Długość instalacji między jedn.wew. i rozdzielaczem:
max 15 m

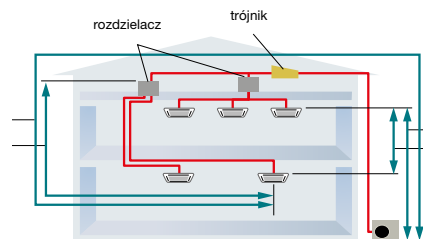

Różnica poziomów pomiędzy jedn. zew. a jedn. wew.:

max 30 m

Różnica poziomów między jedn. wewnętrznymi:

max 15 m

Funkcja automatycznej kontroli poprawności okablowania

Funkcja ta umożliwia przeprowadzenie przez system automatycznego sprawdzenia stanu jednostki wewnętrznej oraz wykrycie ewentualnych nieprawidłowości w podłączonym okablowaniu.

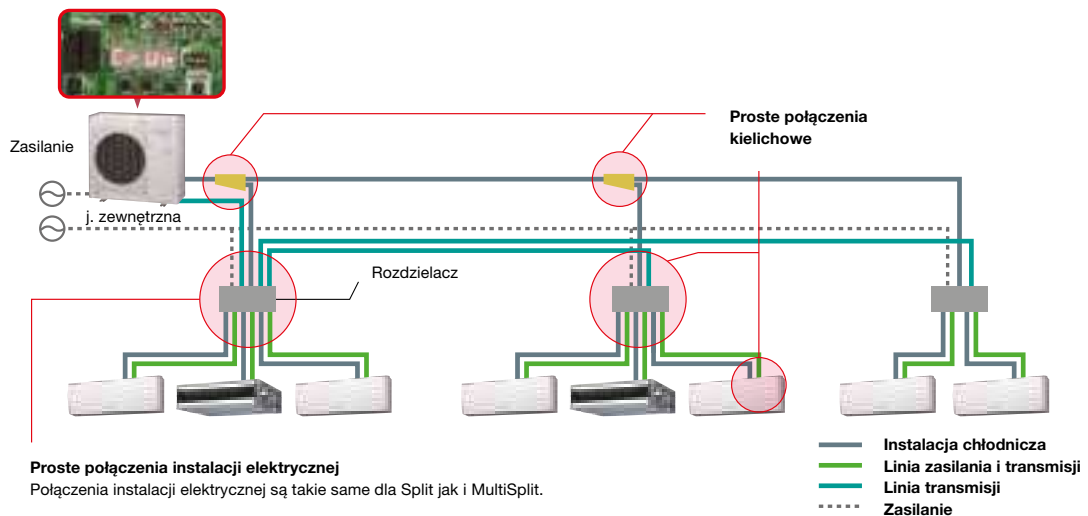



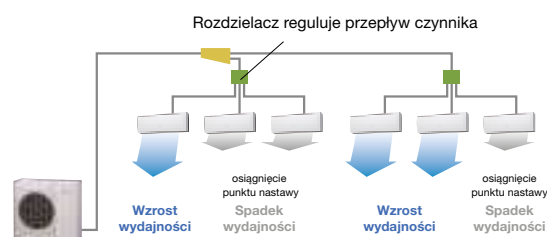
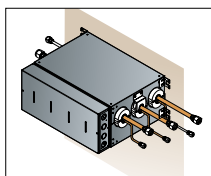

Rozdzielacz w MultiSplit 8 optymalizuje regulację przepływu czynnika

Temperatura ustawiona dla poszczególnych pomieszczeń jest osiągnięta znacznie szybciej dzięki optymalnej regulacji przepływu czynnika.







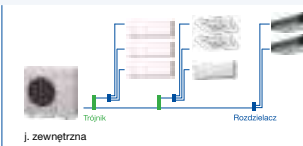



MultiSplit R410A – jednostki zewnętrzne



MultiSplit – jednostki zewnętrzne R410A

Model	Zakres wydajności							
	14	18	24	30	36	45		
Wydajność w trybie chłodzenia [kW]	4	5	5,4	6,8	8	10	12,5	14
MULTI 2 (2 pomieszczenia, max 2 jednostki)								
	ROG14LAC2	ROG18LAC2						
Uwagi: Możliwość podłączenia 2 j. wewnętrznych. ROG14LAC2: Całkowita wydajność podłączonych j. wewnętrznych pomiędzy 4,0 kW a 6,0 kW. ROG18LAC2: Całkowita wydajność podłączonych j. wewnętrznych pomiędzy 4,0 kW a 7,0 kW.								
MULTI 3 (2-3 pomieszczeń, max 3 jednostki)								
			ROG18LAT3	ROG24LAT3				
Uwagi: Możliwość podłączenia 2 lub 3 j. wewnętrznych. ROG18LAT3: Całkowita wydajność podłączonych j. wewnętrznych pomiędzy 4,0 kW a 8,5 kW. ROG24LAT3: Całkowita wydajność podłączonych j. wewnętrznych pomiędzy 4,0 kW a 10,5 kW.								
MULTI 4 (2-4 pomieszczeń, max 4 jednostki)								
					ROG30LAT4			
Uwagi: Możliwość podłączenia 3 lub 4 j. wewnętrznych. ROG30LAT4: Całkowita wydajność podłączonych j. wewnętrznych pomiędzy 7,5 kW a 14,4 kW.								
MULTI 5 (2-5 pomieszczeń, max 5 jednostek)								
						ROG36LBA5		
Uwagi: Możliwość podłączenia 2-5 j. wewnętrznych. ROG36LBA5: Całkowita wydajność podłączonych j. wewnętrznych pomiędzy 7,5 kW a 15,5 kW.								
MULTI 6 (2-6 pomieszczeń, max 6 jednostek)								
							ROG45LBA6	
Uwagi: Możliwość podłączenia 2-6 j. wewnętrznych. ROG45LBA6: Całkowita wydajność podłączonych j. wewnętrznych pomiędzy 9,5 kW a 18,0 kW.								
MULTI 8 (2-8 pomieszczeń, max 8 jednostek)								
								ROG45LBT8
Uwagi: Możliwość podłączenia 2-8 j. wewnętrznych. ROG45LBT8: Całkowita wydajność podłączonych j. wewnętrznych pomiędzy 11,0 kW a 18,0 kW.								



MultiSplit – jednostki wewnętrzne R410A

Typ	Multi 2		Multi 3		Multi 4	Multi 5	Multi 6	Multi 8
	Model	ROG 14LAC2	ROG 18LAC2	ROG 24LAT3	ROG 18LAT3	ROG 30LAT4	ROG 36LBLA5	ROG 45LBLA6
Wydajność [kW]								
Chłodzenie	4.0	5.0	5,4	6,8	8	10	12,5	14
Grzanie	4.4	5,6	6,8	8	9,6	12	13,5	16

ŚCIENNE

Model	kBTU/h	Wydajność [kW]	MultiSplit							
			Multi 2	Multi 3	Multi 3	Multi 4	Multi 5	Multi 6	Multi 8	
LMCA 	07	2,0	•	•	•	•	•	•	•	•
	09	2,5	•	•	•	•	•	•	•	•
	12	3,5	•	•	•	•	•	•	•	•
LUCA 	14	4,0	—	•	•	•	•	•	•	•
	18	5,0	—	—	—	•	•	•	•	•
LFCA 	24	7,0	—	—	—	—	•	•	•	•



PRZYSUFITOWE I PRZYPODŁOGOWE

Model	kBTU/h	Wydajność [kW]	MultiSplit							
			Multi 2	Multi 3	Multi 3	Multi 4	Multi 5	Multi 6	Multi 8	
LVCA 	09	2,5	—	•	•	•	•	•	•	•
	12	3,5	—	•	•	•	•	•	•	•
	14	4,0	—	—	•	•	•	•	•	•
LVTA 	14	4,0	—	—	•	•	•	•	•	•
	18	5,0	—	—	—	•	•	•	•	•

KASETONOWE

Model	kBTU/h	Wydajność [kW]	MultiSplit							
			Multi 2	Multi 3	Multi 3	Multi 4	Multi 5	Multi 6	Multi 8	
LVLA/B 	07	2,0	—	•	•	•	•	•	•	•
	09	2,5	—	•	•	•	•	•	•	•
	12	3,5	—	•	•	•	•	•	•	•
	14	4,0	—	—	•	•	•	•	•	•
	18	5,0	—	—	—	•	•	•	•	•

KANAŁOWE

Model	kBTU/h	Wydajność [kW]	MultiSplit							
			Multi 2	Multi 3	Multi 3	Multi 4	Multi 5	Multi 6	Multi 8	
LSLAP 	07	2,0	—	•	•	•	•	•	•	—
	09	2,5	—	•	•	•	•	•	•	—
	12	3,5	—	•	•	•	•	•	•	—
	14	4,0	—	—	•	•	•	•	•	—
	18	5,0	—	—	—	•	•	•	•	—
LLTB 	07	2,0	—	•	•	•	•	•	•	•
	09	2,5	—	•	•	•	•	•	•	•
	12	3,5	—	•	•	•	•	•	•	•
	14	4,0	—	—	•	•	•	•	•	•
	18	5,0	—	—	—	•	•	•	•	•

Jednostki zewnętrzne

MULTISPLIT 8 POMIESZCZEŃ



MOCE [kBtu/h]

45

MODEL

ROG45LBT8

WYMIARY [mm]

914 × 970 × 370

MultiSplit 8 pomieszczeń – jednostka zewnętrzna

			ROG45LBT8
Liczba podłączanych jednostek wewnętrznych			2 – 8
Wydajność podłączonych jedn. wew.	Chłodzenie	kW	11,2 – 18,2
Zasilanie			V/f/Hz
			230/1/50
Wydajność	Chłodzenie	kW	14,0
	Grzanie		16,0
Pobór mocy	Chłodzenie	kW	5,20
	Grzanie		5,07
Przepływ powietrza	Chłodzenie	m ³ /h	4 650
	Grzanie		4 800
Poziom ciśnienia akustycznego	Chłodzenie	dB (A)	56
	Grzanie		58
Wymiennik			Lamelowy
Wymiary netto (wys. × szer. × gł.)			mm
			914 × 970 × 370
Masa			kg (lbs)
			98 (217)
Średnica przewodów chłodniczych (Ciecz/Gaz)			mm
			9,52 / 15,88
Maks. długość instalacji			m
			115 (Łącznie)
Maks. różnica poziomów (Jedn. zew./ Jedn. wew.)			m
			30
Zakres temperatur pracy	Chłodzenie	°C DB	-5 – 46
	Grzanie		-15 – 24
Czynnik chłodniczy	Typ	GWP	R410A (2,088)
	Ilość w urządzeniu		g

MultiSplit 8 pomieszczeń – rozdzielacze



			UTP-PY03A	UTP-PY02A
Ilość podłączanych jednostek wewnętrznych			1 – 3	1 – 2
Zasilanie	V/f/Hz		230/1/50	
Dopuszczalny zakres napięcia	V		198 – 264	198 – 264
Pobór mocy	W		10	10
Pobór prądu	A		0,05	0,05
Wymiary netto (wys. × szer. × gł.)			mm	mm
			195 × 433 × 370	195 × 433 × 370
Masa	kg (lbs)		9 (20)	9 (20)
	mm		Główna: 9,52 × 1, odgałęzienie: 6,35 × 3	Główna: 9,52 × 1, odgałęzienie: 6,35 × 2
Średnica rur przyłączeniowych	Ciecz	mm	Główna: 15,88 × 1, odgałęzienie: 12,7 × 3	Główna: 15,88 × 1, odgałęzienie: 12,7 × 2
	Gaz			
Metoda łączenia			Kielich	Kielich

Jednostka zewnętrzna:
ROG45LBT8

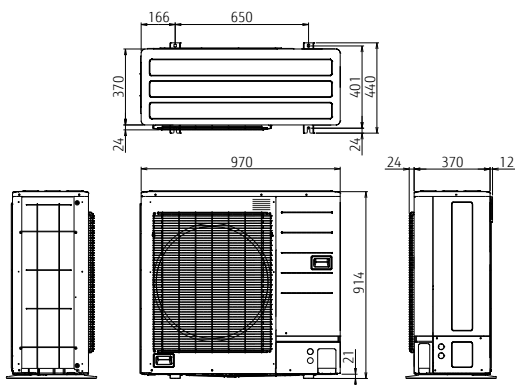

Rozdzielacz:
UTP-PY03A (typ z 3 odgałęzieniami)

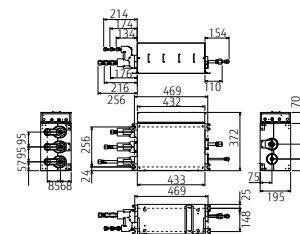

Rozdzielacz:
UTP-PY02A (typ z 2 odgałęzieniami)

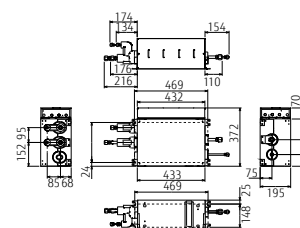

Jednostki zewnętrzne

MULTISPLIT 2, 3
ORAZ 4 POMIESZCZENIA,
MULTISPLIT 5 I 6
POMIESZCZEŃ



MOCE [kBtu/h]

14 | 18...36 | 45

MODELE

ROG14LAC2 | ROG18LAC2
ROG18LAT3 | ROG24LAT3
ROG30LAT4
ROG36LBLA5
ROG45LBLA6

MultiSplit 4, 5, 6 pomieszczeń – jednostki zewnętrzne

Jednostka zewnętrzna		ROG45LBLA6	ROG36LBLA5	ROG30LAT4
Liczba podłączanych jednostek wewnętrznych		2 – 6	2 – 5	3 – 4
Zasilanie		V/f/Hz 230/1/50		
Wydajność	Chłodzenie	12,5 (3,5 – 14,0)	10,0 (3,5 – 12,5)	8,0 (3,5 – 10,1)
	Grzanie	13,5 (3,5 – 16,0)	12,0 (3,5 – 14,0)	9,6 (3,7 – 12,0)
EER klasa energetyczna	Chłodzenie	3,50	4,10	3,60
COP klasa energetyczna	Grzanie	4,00	4,30	4,00
Poziom ciśnienia akustycznego (High)	Chłodzenie	53	53	50
	Grzanie	55	55	51
Poziom mocy akustycznej	Chłodzenie	67	67	68
	Grzanie	68	68	70
Wymiary netto (wys. x szer. x gł.)		998 x 970 x 370	998 x 970 x 370	830 x 900 x 330
Masa		94 (207)	94 (207)	68 (150)
Średnica przewodów chłodniczych	Przyłącze cieczowe	6,35 x 6	6,35 x 5	6,35 x 4 (6,35 x 3, 9,52)*
	Przyłącze gazowe	9,52 x 4 12,7 x 2	9,52 x 3 12,7 x 2	9,52 x 2, 12,7 x 2 (9,52 x 3, 12,7)* (9,52 x 2, 12,7, 15,88)*
Max długość przewodów		80 / 25	80 / 25	70 / 25
Max różnica poziomów	Pomiędzy jednostką zewnętrzną, a pojedynczymi jednostkami wewnętrznymi	15	15	15
	Pomiędzy jednostkami wewnętrznymi	10	10	10
Zakres temperatur pracy	Chłodzenie	-10 ~ 46	-10 ~ 46	-10 ~ 46
	Grzanie	-15 ~ 24	-15 ~ 24	-10 ~ 24
Czynnik chłodniczy	Typ	GWP R410A (2,088)	R410A (2,088)	R410A (2,088)
	Ilość w urządzeniu	g 4 000 (8,4)	4 000 (8,4)	3 300

* Podłączanie do przyłącza z zastosowaniem redukcji.

MultiSplit 2, 3 pomieszczenia – jednostki zewnętrzne

Jednostka zewnętrzna		ROG24LAT3	ROG18LAT3	ROG18LAC2	ROG14LAC2
Liczba podłączanych jednostek wewnętrznych		2 – 3	2 – 3	2	2
Zasilanie		V/f/Hz 230/1/50			
Wydajność	Chłodzenie	6,8 (1,8 – 8,5)	5,4 (1,8 – 6,8)	5,0 (1,7 – 5,6)	4,0 (1,4 – 4,4)
	Grzanie	8,0 (2,0 – 8,8)	6,8 (2,0 – 8,0)	5,6 (1,8 – 6,1)	4,4 (1,1 – 5,4)
EER klasa energetyczna	Chłodzenie	3,51	4,00	3,21	3,67
COP klasa energetyczna	Grzanie	4,00	4,20	3,97	4,27
Poziom ciśnienia akustycznego (High)	Chłodzenie	48	46	50	47
	Grzanie	49	47	51	49
Poziom mocy akustycznej	Chłodzenie	68	65	63	61
	Grzanie	70	67	64	63
Wymiary netto (wys. x szer. x gł.)		700 x 900 x 330	700 x 900 x 330	540 x 790 x 290	540 x 790 x 290
Masa		55 (121)	55 (121)	38 (84)	37 (82)
Średnica przewodów chłodniczych	Przyłącze cieczowe	6,35 x 3	6,35 x 3	6,35 x 2	6,35 x 2
	Przyłącze gazowe	9,52 x 2, 12,7 (9,52 x 3)*	9,52 x 2, 12,7 (9,52 x 3)*	9,52 x 2 (9,52, 12,7)*	9,52 x 2
Max długość przewodów		50 / 25	50 / 25	30 / 20	30 / 20
Max różnica poziomów	Pomiędzy jednostką zewnętrzną, a pojedynczymi jednostkami wewnętrznymi	15	15	15	15
	Pomiędzy jednostkami wewnętrznymi	10	10	10	10
Zakres temperatur pracy	Chłodzenie	10 ~ 46	10 ~ 46	10 ~ 46	10 ~ 46
	Grzanie	-15 ~ 24	-15 ~ 24	-15 ~ 24	-10 ~ 24
Czynnik chłodniczy	Typ	GWP R410A (2,088)	R410A (2,088)	R410A (2,088)	R410A (2,088)
	Ilość w urządzeniu	g 2 200	2 200	1 300	1 250

* Podłączanie do przyłącza z zastosowaniem redukcji.

Jednostka zewnętrzna:
ROG45LBLA6
ROG36LBLA5

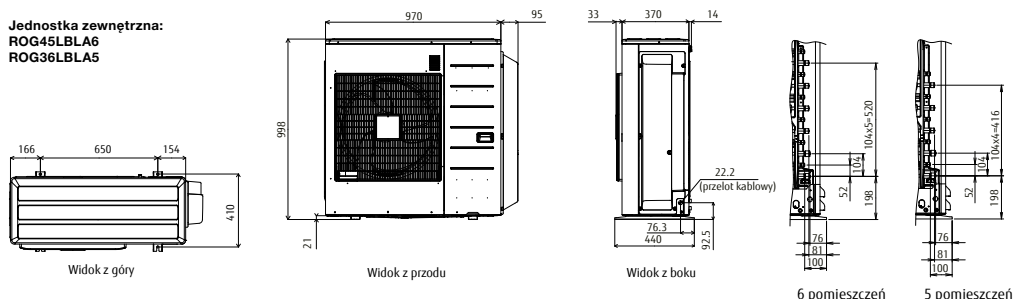

Jednostki wewnętrzne

ŚCIENNE, PRZYPODŁOGOWE,
PRZYSUFITOWO-PRZYPODŁOGOWE

ALL
DC

MOCE [kBtu/h]

07 | 09...18 | 24

MODELE

RSG07..14LUCA (ŚCIENNE)
RSG07..14LMCA (ŚCIENNE)
RSG18LFCA (ŚCIENNE)
RSG24LFCC (ŚCIENNE)

RGG09..14LVCA (PRZYPODŁOGOWE)
RYG14LVTA
(PRZYPODŁOGOWO-PRZYSUFITOWE)
RYG18LVTB
(PRZYPODŁOGOWO-PRZYSUFITOWE)



Jednostki ścienne LUCA

R410A

Jednostka wewnętrzna		RSG07LUCA	RSG09LUCA	RSG12LUCA	RSG14LUCA
Zasilanie	V/f/Hz	230/1/50			
Wydajność	kW	2,0	2,5	3,5	4,0
Poziom ciśnienia akustycznego	Chłodzenie (H/M/L/Q)	35 / 30 / 28 / 21	36 / 32 / 28 / 21	37 / 34 / 31 / 21	41 / 36 / 33 / 25
	Grzanie (H/M/L/Q)	35 / 30 / 28 / 21	36 / 32 / 28 / 21	37 / 34 / 31 / 21	41 / 36 / 34 / 27
Poziom mocy akustycznej	Chłodzenie (H) / Grzanie (H)	53 / 53	54 / 54	55 / 55	59 / 59
Przepływ powietrza	Chłodzenie (H/M/L/Q)	570 / 520 / 470 / 330	600 / 550 / 470 / 330	660 / 600 / 530 / 330	710 / 640 / 570 / 390
	Grzanie (H/M/L/Q)	570 / 520 / 470 / 330	600 / 550 / 470 / 330	660 / 600 / 530 / 330	710 / 640 / 590 / 430
Wymiary (wys. x szer. x gł.)	mm	282 × 870 × 185	282 × 870 × 185	282 × 870 × 185	282 × 870 × 185
Masa	kg (lbs)	9,5 (21)	9,5 (21)	9,5 (21)	9,5 (21)
Średnica rur	Ciecz / Gaz	mm	6,35 / 9,52	6,35 / 9,52	6,35 / 12,7



Jednostki ścienne LMCA, LFCA

R410A

Jednostka wewnętrzna		RSG07LMCA	RSG09LMCA	RSG12LMCA	RSG14LMCA	RSG18LFCA	RSG24LFCC
Zasilanie	V / f / Hz	230/1/50					
Wydajność	kW	2,0	2,5	3,5	4,0	5,0	7,0
Poziom ciśnienia akustycznego	Chłodzenie (H / M / L / Q)	36 / 32 / 29 / 21	37 / 33 / 29 / 21	40 / 36 / 30 / 21	42 / 38 / 33 / 25	43 / 37 / 33 / 26	49 / 42 / 37 / 33
	Grzanie (H / M / L / Q)	36 / 32 / 29 / 22	37 / 33 / 29 / 22	40 / 36 / 31 / 22	42 / 38 / 35 / 27	42 / 37 / 33 / 25	48 / 42 / 37 / 33
Poziom mocy akustycznej	Chłodzenie (H) / Grzanie (H)	51 / 51	52 / 52	54 / 55	56 / 57	58 / 58	64 / 64
Przepływ powietrza	Chłodzenie (H / M / L / Q)	560 / 500 / 430 / 310	600 / 520 / 430 / 310	660 / 560 / 450 / 310	730 / 600 / 530 / 360	900 / 740 / 620 / 550	1120 / 900 / 740 / 620
	Grzanie (H / M / L / Q)	560 / 500 / 430 / 330	600 / 520 / 430 / 330	660 / 560 / 470 / 330	730 / 615 / 560 / 375	900 / 740 / 620 / 550	1100 / 900 / 740 / 620
Wymiary (wys. x szer. x gł.)	mm	268 × 840 × 203	268 × 840 × 203	268 × 840 × 203	268 × 840 × 203	320 × 998 × 238	320 × 998 × 238
Masa	kg (lbs)	8,5 (19)	8,5 (19)	8,5 (19)	8,5 (19)	14 (30,8)	14 (30,8)
Średnica rur	Ciecz / Gaz	mm	6,35 / 9,52	6,35 / 9,52	6,35 / 12,7	6,35 / 12,7	6,35 / 15,88



Jednostki przypodłogowe LVCA

R410A

Jednostka wewnętrzna		RG09LVCA	RG12LVCA	RG14LVCA
Zasilanie	V / f / Hz	230/1/50		
Wydajność	kW	2,5	3,5	4,0
Poziom ciśnienia akustycznego	Chłodzenie (H / M / L / Q)	39 / 34 / 28 / 22	42 / 36 / 30 / 22	44 / 38 / 31 / 22
	Grzanie (H / M / L / Q)	39 / 35 / 30 / 22	42 / 38 / 32 / 22	44 / 39 / 33 / 22
Poziom mocy akustycznej	Chłodzenie (H) / Grzanie (H)	52 / 52	55 / 55	56 / 56
Przepływ powietrza	Chłodzenie (H / M / L / Q)	530 / 440 / 360 / 270	600 / 490 / 380 / 270	650 / 520 / 400 / 270
	Grzanie (H / M / L / Q)	530 / 460 / 380 / 270	600 / 510 / 410 / 270	650 / 540 / 430 / 270
Wymiary (wys. x szer. x gł.)	mm	600 × 740 × 200	600 × 740 × 200	600 × 740 × 200
Masa	kg (lbs)	14 (30,7)	14 (30,7)	14 (30,7)
Średnica rur	Ciecz / Gaz	mm	6,35 / 9,52	6,35 / 12,7



Jednostki przysufitowo- -przypodłogowe LVTA

R410A

Jednostka wewnętrzna		RYG14LVTA	RYG18LVTB
Zasilanie	V / f / Hz	230/1/50	
Wydajność	kW	4,0	5,0
Poziom ciśnienia akustycznego	Chłodzenie (H / M / L / Q)	36 / 34 / 33 / 29 (pod sufitem) 39 / 37 / 36 / 32 (przy podłodze)	41 / 38 / 34 / 32 (pod sufitem) 44 / 41 / 37 / 35 (przy podłodze)
	Grzanie (H / M / L / Q)	36 / 34 / 33 / 29 (pod sufitem) 39 / 37 / 36 / 32 (przy podłodze)	41 / 38 / 34 / 32 (pod sufitem) 44 / 41 / 37 / 35 (przy podłodze)
Poziom mocy akustycznej	Chłodzenie (H) / Grzanie (H)	51 / 51	55 / 55
Przepływ powietrza	Chłodzenie (H / M / L / Q)	640 / 590 / 540 / 480	780 / 700 / 560 / 500
	Grzanie (H / M / L / Q)	640 / 590 / 540 / 480	780 / 700 / 560 / 500
Wymiary (wys. x szer. x gł.)	mm	199 × 990 × 655	199 × 990 × 655
Masa	kg (lbs)	27 (60)	27 (60)
Średnica rur	Ciecz / Gaz	mm	6,35 / 12,7

Jednostki wewnętrzne

KASETONOWE, KANAŁOWE

**ALL
DC**

MOCE [kBtu/h]

07 | 09...14 | 18

MODELE

RCG07..09LVLA (KASETONOWE)

RCG12..18LVLB (KASETONOWE)

RDG07..18LSLAP (KANAŁOWE)

RDG07..09LLTA (KANAŁOWE)

RDG12..18LLTB (KANAŁOWE)



Klimatyzatory kasetonowe LVLB

R410A

Jednostka wewnętrzna		RCG07LVLA	RCG09LVLA	RCG12LVLB	RCG14LVLB	RCG18LVLB
Zasilanie	V/f/Hz	230/1/50				
Wydajność	kW	2,0	2,5	3,5	4,0	5,0
Poziom ciśnienia akustycznego	Chłodzenie (H/M/L/Q)	33 / 31 / 29 / 27	33 / 31 / 29 / 27	37 / 33 / 31 / 28	40 / 35 / 32 / 29	42 / 37 / 33 / 29
	Grzanie (H/M/L/Q)	34 / 32 / 29 / 27	34 / 32 / 29 / 27	37 / 33 / 31 / 28	40 / 37 / 34 / 29	44 / 40 / 37 / 30
Poziom mocy akustycznej	Chłodzenie (H)	46	46	49	52	54
	Grzanie (H)	47	47	49	52	56
Przepływ powietrza	Chłodzenie (H/M/L/Q)	540 / 490 / 440 / 390	540 / 490 / 440 / 390	610 / 530 / 470 / 410	680 / 580 / 490 / 410	750 / 610 / 520 / 410
	Grzanie (H/M/L/Q)	540 / 490 / 440 / 390	540 / 490 / 440 / 390	610 / 530 / 470 / 410	700 / 620 / 550 / 430	800 / 710 / 600 / 450
Wymiary (wys. x szer. x gł.)	mm	245 x 570 x 570	245 x 570 x 570	245 x 570 x 570	245 x 570 x 570	245 x 570 x 570
Masa	kg (lbs)	15 (33,1)	15 (33,1)	15 (33,1)	15 (33,1)	15 (33,1)
Średnica rur	Ciecz / Gaz	mm	6,35 / 9,52	6,35 / 9,52	6,35 / 12,7	6,35 / 12,7
Maskownica		CG-UFFD				



Klimatyzatory kanałowe LSLAP – zwarte mini

R410A

Jednostka wewnętrzna		RDG07LSLAP	RDG09LSLAP	RDG12LSLAP	RDG14LSLAP	RDG18LSLAP
Zasilanie	V/f/Hz	230/1/50				
Wydajność	kW	2,0	2,5	3,5	4,0	5,0
Poziom ciśnienia akustycznego	Chłodzenie (H/M/L/Q)	29 / 26 / 24 / 23	29 / 26 / 24 / 23	31 / 27 / 25 / 23	35 / 30 / 27 / 23	33 / 29 / 26 / 23
	Grzanie (H/M/L/Q)	29 / 26 / 24 / 23	29 / 26 / 24 / 23	31 / 27 / 25 / 23	35 / 30 / 27 / 23	33 / 29 / 26 / 23
Poziom mocy akustycznej	Chłodzenie (H)	52	54	61	62	62
	Grzanie (H)	53	56	63	64	65
Przepływ powietrza	Chłodzenie (H/Q)	550 / 340	600 / 340	650 / 340	800 / 340	940 / 470
	Grzanie (H/Q)	550 / 340	600 / 340	650 / 340	800 / 340	940 / 470
Wymiary (wys. x szer. x gł.)	mm	198 x 700 x 450	198 x 700 x 450	198 x 700 x 450	198 x 700 x 450	198 x 900 x 450
Masa	kg (lbs)	16 (35)	16 (35)	16 (35)	16 (35)	19 (42)
Średnica rur	Ciecz / Gaz	mm	6,35 / 9,52	6,35 / 9,52	6,35 / 9,52	6,35 / 12,7
Spręż	Pa	0 - 90				
Maskownica		w standardzie				



Jednostki kanałowe LLTA

R410A

Jednostka wewnętrzna		RDG07LLTA	RDG09LLTA	RDG12LLTB	RDG14LLTB	RDG18LLTB
Zasilanie	V/f/Hz	230/1/50				
Wydajność	kW	2,0	2,5	3,5	4,0	5,0
Poziom ciśnienia akustycznego	Chłodzenie (H/M/L/Q)	28 / 26 / 25 / 24	28 / 27 / 26 / 25	29 / 28 / 27 / 26	32 / 30 / 28 / 26	32 / 31 / 30 / 29
	Grzanie (H/M/L/Q)	28 / 26 / 25 / 24	28 / 26 / 25 / 24	29 / 28 / 27 / 24	33 / 30 / 28 / 25	33 / 32 / 31 / 29
Poziom mocy akustycznej	Chłodzenie (H)	57	57	58	60	58
	Grzanie (H)	57	57	58	61	59
Przepływ powietrza	Chłodzenie (H/M/L/Q)	550 / 490 / 470 / 440	600 / 550 / 500 / 450	650 / 600 / 550 / 480	800 / 700 / 600 / 480	940 / 880 / 820 / 750
	Grzanie (H/M/L/Q)	550 / 490 / 470 / 440	600 / 550 / 500 / 450	650 / 600 / 550 / 480	800 / 700 / 600 / 480	940 / 880 / 820 / 750
Wymiary (wys. x szer. x gł.)	mm	198 x 700 x 620	198 x 700 x 620	198 x 700 x 620	198 x 700 x 620	198 x 900 x 620
Masa	kg (lbs)	17 (37,5)	19 (41,8)	19 (41,8)	19 (41,8)	23 (50,6)
Średnica rur	Ciecz / Gaz	mm	6,35 / 9,52	6,35 / 9,52	6,35 / 9,52	6,35 / 12,7
Spręż	Pa	0 - 90				
Maskownica		w standardzie				

H – wysokie obroty
M – średnie obroty
L – niskie obroty
Q – tryb cichy

MultiSplit R410A System Symultaniczny

MultiSplit Symultaniczny

System MultiSplit Symultaniczny jest systemem klimatyzacji pozwalającym na działanie **wielu urządzeń w jednym czasie i na jednej nastawie**. Każda jednostka pracuje na tych samych parametrach, według jednej tej samej zadanej temperatury, co pozwala na **klimatyzowanie pomieszczeń o zróżnicowanym kształcie lub dużej kubaturze** o tych samych wymaganiach np. korytarze typu „L”, duże sale konferencyjne. Zdefiniowanie jednostki nadrzędnej poprzez odpowiednie ustawienia powoduje tę samą pracę jednostek podrzędnych. Korzystając z pilota przewodowego można jednocześnie sterować max 16 jednostkami wewnętrznymi.

System klimatyzacji obsługujący różnorodne pomieszczenia od przestrzeni biurowych po sklepowe, umożliwiając podłączanie do czterech jednostek do jednego agregatu

Rozmieszczenie jednostek dostosowane do kształtu pomieszczenia, ilości przebywających w nim osób oraz warunków oświetlenia, nawet dla **szeroških i nietypowych przestrzeni**. Możliwość osiągnięcia **maksymalnie komfortowej dystrybucji powietrza**.

Sterowanie symultaniczne

Za pomocą pilota przewodowego można jednocześnie sterować maksymalnie **16 jednostkami wewnętrznymi**. Włączenie lub wyłączenie jednej jednostki tzw. nadrzędnej powoduje uruchomienie lub wyłączenie pozostałych. Taka sama zasada dotyczy zmiany trybu pracy, nastawy temperatury oraz ustawienia siły nawiewu wentylatora.

Przykłady montażu



System podwójny
Montaż dostosowany do układu pomieszczenia

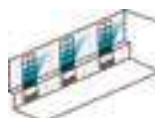

System potrójny
Montaż dostosowany do układu pomieszczenia i warunków oświetlenia



System potrójny
Montaż dostosowany do warunków oświetlenia



System poczwórny
Instalacja w dużym pomieszczeniu

Topologia systemu

Podłączenie jednostek do układu MultiSplit Symultanicznego wymaga w pierwszej kolejności ustawienia ilości jednostek wewnętrznych za pomocą przełącznika DIP na płycie sterującej każdej jednostki wewnętrznej. Między jednostkami wewnętrznymi nie powinno się stosować przewodu komunikacyjnego. Komunikacja odbywa się za pomocą 3-żyłowego przewodu pilota. Następnie należy zaadresować odpowiednio jednostki z poziomu pilota. Po prawidłowym zaadresowaniu należy zresetować zasilanie na kilka minut w celu zatwierdzenia nowo wprowadzonych ustawień.

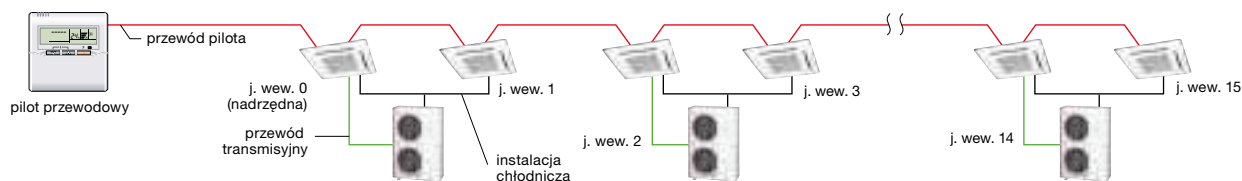







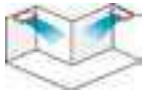
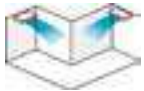
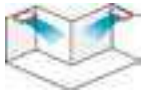

Ustawienie adresów jednostek wewnętrznych za pomocą przełącznika DIP na płycie sterującej jednostki wewnętrznej.

Konfiguracje - MultiSplit^{R410A} System Symultaniczny

Możliwe konfiguracje systemu.



Nie można łączyć jednostek różnego typu i różnych wydajności.

Jednostka zewnętrzna		ROG36LBTB/ROG36LATT [3 fazy]		ROG45LBTB/ROG45LATT [3 fazy]		ROG54LBTB		ROG54LATT [3 fazy]					
Dostępne konfiguracje		Podwójna 2 x 18 [kBTU/h]		Podwójna 2 x 22 [kBTU/h]		Podwójna 2 x 24 [kBTU/h]		Potrójna 3 x 18 [kBTU/h]					
													
Typ przysufitowo-przypodłogowy	LVTA	RYG18LVTB x 2		RYG22LVTA x 2		RYG24LVTA x 2		RYG18LVTB x 3					
Typ kasetonowy	LVLB	RCG18LVLB x 2		RCG22LVLA x 2		RCG24LVLA x 2		RCG18LVLB x 3					
Typ kanałowy	LLTB	RDG18LLTB x 2						RDG18LLTB x 3					
	LMLA			RDG22LMLA x 2		RDG24LMLA x 2							
Trójniki/czwórniki		UTP-SX236A		UTP-SX254A		UTP-SX254A		UTP-SX354A					
Jednostka zewnętrzna		ROG72LRLA [3 fazy]				ROG90LRLA [3 fazy]							
Dostępne konfiguracje		Podwójna 2 x 36 [kBTU/h]		Potrójna 3 x 24 [kBTU/h]		Poczwórna 4 x 18 [kBTU/h]		Podwójna 2 x 45 [kBTU/h]		Potrójna 3 x 30 [kBTU/h]		Poczwórna 4 x 22 [kBTU/h]	
													
Typ przysufitowo-przypodłogowy	LVTA			RYG24LVTA x 3		RYG18LVTB x 4						RYG22LVTA x 4	
Typ przysufitowy	LRTE	RYG36LRTE x 2						RYG45LRTA x 2		RYG30LRTE x 3			
Typ kasetonowy	LVLB			RCG24LVLA x 3		RCG18LVLB x 4						RCG22LVLA x 4	
	LRLA	RCG36LRLE x 2						RCG45LRLA x 2		RCG30LRLE x 3			
Typ kanałowy	LLTB					RDG18LLTB x 4							
	LMLA	RDG36LMLE x 2		RDG24LMLA x 3				RDG45LMLA x 2		RDG30LMLE x 3		RDG22LMLA x 4	
Trójniki/czwórniki		UTP-SX272A x 1		UTP-SX372A x 1		UTP-SX272A x 1 oraz UTP-SX236A x 2		UTP-SX272A x 1		UTP-SX372A x 1		UTP-SX272A x 1 oraz UTP-SX254A x 2	

MultiSplit R410A

System Symultaniczny

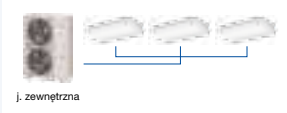
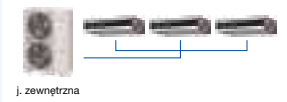
– jednostki zewnętrzne

		Zakres wydajności				
		36	45	54	72	90
Wydajność w trybie chłodzenia [kW]		10	12,5	14	19	22
MULTI 2 MULTI 3 (2–3 pomieszczeń, max 3 jednostki)	 j. zewnętrzna	ROG36LBTB	ROG45LBTB	ROG54LBTB		
	 j. zewnętrzna	ROG36LATT [3 fazy]	ROG45LATT [3 fazy]	ROG54LATT [3 fazy]		
MULTI 4 (3–4 pomieszczenia max 4 jednostki)	 j. zewnętrzna				ROG72LRLA [3 fazy]	ROG90LRLA [3 fazy]

Zestaw podwójny

Zestaw trójników UTP-SX236A lub UTP-SX254A (w zależności od jednostki zewnętrznej)

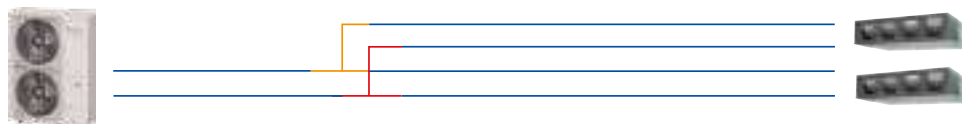

Zestaw potrójny

Zestaw czwórników UTP-SX354A



Zestaw poczwórny

Trzy zestawy trójników:

jeden UTP-SX272A oraz dwa UTP-SX236A (lub dwa UTP-SX254A, w zależności od jednostki zewnętrznej)

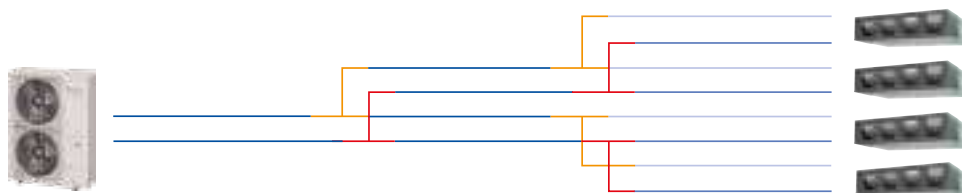





MultiSplit R410A

System Symultaniczny



– jednostki wewnętrzne

Jednostka zewnętrzna



Typ	MULTI 2 SYMULTANICZNY					MULTI 3 SYMULTANICZNY		MULTI 4 SYMULTANICZNY	
	Model	ROG36 LBTB	ROG36 LATT [3 fazy]	ROG45 LBTB	ROG45 LATT [3 fazy]	ROG54 LBTB	ROG54 LATT [3 fazy]	ROG72 LRLA [3 fazy]	ROG90 LRLA [3 fazy]
Wydajność [kW]									
Chłodzenie	10,0	10,0	12,1	12,5	13,3	14,0	19,0	22,0	
Grzanie	11,2	11,2	14,0	14,0	15,0	15,0	22,4	27,0	

Jednostka wewnętrzna



PRZYSUFITOWE I PRZYPODŁOGOWE

	kBTU/h	Wydajność [kW]													
		18	22	24	30	36	45	• x 2	• x 2	• x 2	• x 2	• x 3	• x 3	• x 4	• x 4
RYG 18/22/24 LVTA		5,0	6,5	7,0	8,8	10,6	12,5	—	—	—	—	—	—	—	—
		• x 2	—	—	—	—	—	• x 2	• x 2	—	—	—	—	—	—
		—	—	—	—	—	—	—	—	• x 2	—	—	• x 3	—	—
RYG 30/36/45 LRTE		8,8	10,6	12,5	—	—	—	—	—	—	—	—	—	—	
		—	—	—	—	—	—	—	—	—	—	—	—	—	
		—	—	—	—	—	—	—	—	—	—	—	—	• x 2	

KASETONOWE

	kBTU/h	Wydajność [kW]												
		18	22	24	30	36	45	• x 2	• x 2	• x 2	• x 2	• x 3	• x 3	• x 4
RCG 18/22/24 LVLB		5,0	6,5	7,0	8,8	10,6	12,5	—	—	—	—	—	—	—
		• x 2	—	—	—	—	—	—	—	—	—	—	—	—
		—	—	—	—	—	—	—	—	• x 2	—	—	• x 3	—
RCG 30/36/45 LRLA		8,8	10,6	12,5	—	—	—	—	—	—	—	—	—	
		—	—	—	—	—	—	—	—	—	—	—	—	
		—	—	—	—	—	—	—	—	—	—	—	• x 2	

KANAŁOWE

	kBTU/h	Wydajność [kW]												
		18	22	24	30	36	45	• x 2	• x 2	• x 2	• x 2	• x 3	• x 3	• x 4
RDG 18 LLTB		5,0	6,5	7,0	8,8	10,6	12,5	—	—	—	—	—	—	—
		• x 2	—	—	—	—	—	—	—	—	—	—	—	—
		—	—	—	—	—	—	—	—	• x 2	—	—	• x 3	—
RYG 30/36/45 LMLA		8,8	10,6	12,5	—	—	—	—	—	—	—	—	—	
		—	—	—	—	—	—	—	—	—	—	—	—	
		—	—	—	—	—	—	—	—	—	—	—	—	
		—	—	—	—	—	—	—	—	—	—	—	—	
		—	—	—	—	—	—	—	—	—	—	—	• x 2	

Trójnik / Czwórnik UTP-SX236A x 1 UTP-SX254A x 1 UTP-SX354A x 1 zależnie od kombinacji* zależnie od kombinacji*

* Wymagane zestawy trójników/ czwórników:
 – dla zestawu 2 x – wymagany zestaw trójników UTP-SX272A
 – dla zestawu 3 x – wymagany zestaw czwórników UTP-SX372A
 – dla jednostki ROG72LRLA i dla zestawu 4 x 18 kBTU/h – wymagane trzy zestawy trójników: jeden UTP-SX272A oraz dwa UTP-SX236A
 – dla jednostki ROG90LRLA i dla zestawu 4 x 22 kBTU/h – wymagane trzy zestawy trójników: jeden UTP-SX272A oraz dwa UTP-SX254A

Jednostki wewnętrzne

KOMFORTOWY KLIMAT W DUŻYCH,
NIEREGULARNYCH POMIĘSZCZENIACH



MOCE [kBtu/h]

18 | 22...36 | 45

MODELE

RYG18..24LVTA
(PRZYSUFITOWO-PRZYPODŁOGOWY)
RYG30..45LRTE (PRZYSUFITOWY)

RCG18..24LVLB (KASETONOWY ZWARTY)
RCG30..45LRLA (KASETONOWY)

RDG18LLTB (KANAŁOWY ZWARTY)
RDG22..45MLA (KANAŁOWY)



Typ przysufitowo-przypodłogowy LVTA

R410A

Jednostka wewnętrzna		RYG18LVTB	RYG22LVTA	RYG24LVTA
Zasilanie		V/t/Hz	230/1/50	
Przepływ powietrza	Chłodzenie (H/M/L/Q)	m ³ /h	780 / 700 / 560 / 500	980 / 820 / 680 / 540
Wymiary netto (wys. × szer. × gł.)		mm	199 × 990 × 655	199 × 990 × 655
Masa		kg (lbs)	27 (60)	27 (60)



Typ przysufitowy LRTE

R410A

Jednostka wewnętrzna		RYG30LRTE	RYG36LRTE	RYG45LRTA
Zasilanie		V/t/Hz	230/1/50	
Przepływ powietrza	Chłodzenie (H/M/L/Q)	m ³ /h	1660 / 1500 / 1200 / 1000	1900 / 1500 / 1200 / 1000
Wymiary netto (wys. × szer. × gł.)		mm	240 × 1660 × 700	240 × 1660 × 700
Masa		kg (lbs)	46 (101)	46 (101)



Typ kasetonowy zwarty LVLB

R410A

Jednostka wewnętrzna		RCG18LVLB	RCG22LVLA	RCG24LVLA
Zasilanie		V/t/Hz	230/1/50	
Przepływ powietrza	Chłodzenie (H/M/L/Q)	m ³ /h	680 / 580 / 490 / 410	930 / 830 / 600 / 450
Wymiary netto (wys. × szer. × gł.)		mm	245 × 570 × 570	245 × 570 × 570
Masa		kg (lbs)	15 (33)	16 (35)
Maskownica			CG-UFFD	



Typ kasetonowy LRLA

R410A

Jednostka wewnętrzna		RCG30LRLE	RCG36LRLE	RCG45LRLA
Zasilanie		V/t/Hz	230/1/50	
Przepływ powietrza	Chłodzenie (H/M/L/Q)	m ³ /h	1600 / 1400 / 1270 / 1150	1800 / 1400 / 1270 / 1150
Wymiary netto (wys. × szer. × gł.)		mm	288 × 840 × 840	288 × 840 × 840
Masa		kg (lbs)	26 (57)	26 (57)
Maskownica			CG-GFA	



Typ kanałowy zwarty LLTB

R410A

Jednostka wewnętrzna		RDG18LLTB
Zasilanie		V/t/Hz
Przepływ powietrza	Chłodzenie (H/M/L/Q)	m ³ /h
Wymiary netto (wys. × szer. × gł.)		mm
Masa		kg (lbs)



Typ kanałowy LMLA

R410A

Jednostka wewnętrzna		RDG22LMLA	RDG24LMLA	RDG30LMLE	RDG36LMLE	RDG45LMLA
Zasilanie		V/t/Hz	230/1/50			
Przepływ powietrza	Chłodzenie (H/M/L/Q)	m ³ /h	1 100 / 910 / 750 / 580	1 100 / 910 / 750 / 580	1 900 / 1 620 / 1 270 / 980	1 900 / 1 620 / 1 270 / 980
Wymiary netto (wys. × szer. × gł.)		mm	270 × 1135 × 700	270 × 1135 × 700	270 × 1135 × 700	270 × 1135 × 700
Masa		kg (lbs)	46 (101)	46 (101)	46 (101)	46 (101)

*Nie można łączyć jednostek różnego typu i różnych wydajności.

Jednostki zewnętrzne

MOŻLIWOŚĆ PODŁĄCZENIA AŻ CZTERECH
JEDNOSTEK DO JEDNEGO AGREGATU



MOCE [kBtu/h]

36 | 45...72 | 90

MODELE

ROG36LBTB
ROG45LBTB
ROG54LBTB
ROG36LATT (3F)
ROG45LATT (3F)
ROG54LATT (3F)
ROG72LRLA (3F)
ROG90LRLA (3F)

Jednofazowe

Jednostka zewnętrzna			ROG36LTB	ROG45LTB	ROG54LTB
Liczba podłączanych jednostek wewnętrznych			2	2	2 - 3
Zasilanie		V/f/Hz	230/1/50		
Wydajność	Chłodzenie	kW	10,0	12,1	13,3
	Grzanie		11,2	14,0	15,0
Moc obliczeniowa	Chłodzenie	kW	10,0	—	—
	Grzanie (-10°C)		10,0	—	—
SEER	Chłodzenie	—	5,56 A	—	—
SCOP	Grzanie	—	3,90 A	—	—
Roczne zużycie energii	Chłodzenie	kWh/a	629	—	—
	Grzanie		3588	—	—
Poziom ciśnienia akustycznego (High)	Chłodzenie	dB (A)	52	54	55
Poziom mocy akustycznej (High)	Grzanie		69	70	72
Wymiary netto (wys. x szer. x gł.)			1290 x 900 x 330	1290 x 900 x 330	1290 x 900 x 330
Masa		kg (lbs)	93 (205)	93 (205)	93 (205)
Średnica przewodów chłodniczych (Ciecz/Gaz)			9,52 / 15,88	9,52 / 15,88	9,52 / 15,88
Maks. różnica przewodów (bez doladowania)			75 (30)	75 (30)	75 (30)
Maks. różnica poziomów			30	30	30
Zakres temperatur pracy	Chłodzenie	°C DB	-15 - 46	-15 - 46	-15 - 46
	Grzanie		-15 - 24	-15 - 24	-15 - 24
Czynnik chłodniczy	Typ	GWP	R410A (2,088)	R410A (2,088)	R410A (2,088)
	Ilość w urządzeniu	g	3 450	3 450	3 450
Trójnik			UTP-SX236A (Podwójny)	UTP-SX254A (Podwójny)	UTP-SX254A (Podwójny) / UTP-SX354A (Potrójny)

Trójfazowe

Jednostka zewnętrzna			ROG36LATT [3 fazy]	ROG45LATT [3 fazy]	ROG54LATT [3 fazy]	ROG72LRLA [3 fazy]	ROG90LRLA [3 fazy]
Liczba podłączanych jednostek wewnętrznych			2	2	2 - 3	2 - 4	2 - 4
Zasilanie		V/f/Hz	400/3/50				
Wydajność	Chłodzenie	kW	10,0	12,5	14,0	19,0	22,0
	Grzanie		11,2	14,0	16,0	22,4	27,0
Moc obliczeniowa	Chłodzenie	kW	10,0	—	—	—	—
	Grzanie (-10°C)		10,0	—	—	—	—
SEER	Chłodzenie	—	6,00 A+	—	—	—	
SCOP	Grzanie	—	4,00 A+	—	—	—	
Roczne zużycie energii	Chłodzenie	kWh/a	583	—	—	—	—
	Grzanie		3499	—	—	—	—
Poziom ciśnienia akustycznego (High)	Chłodzenie	dB (A)	51	54	55	55	55
Poziom mocy akustycznej (High)	Grzanie		69	69	71	—	—
Wymiary netto (wys. x szer. x gł.)			1290 x 900 x 330	1290 x 900 x 330	1290 x 900 x 330	1428 x 1080 x 480	1428 x 1080 x 480
Masa		kg (lbs)	104 (229)	104 (229)	104 (229)	—	—
Średnica przewodów chłodniczych (Ciecz/Gaz)			9,52 / 15,88	9,52 / 15,88	9,52 / 15,88	12,7 / 25,4	12,7 / 25,4
Maks. różnica przewodów (bez doladowania)			75 (30)	75 (30)	75 (30)	100 (30)	100 (30)
Maks. różnica poziomów			30	30	30	30	30
Zakres temperatur pracy	Chłodzenie	°C DB	-15 - 46	-15 - 46	-15 - 46	-15 - 46	-15 - 46
	Grzanie		-15 - 24	-15 - 24	-15 - 24	-20 - 24	-20 - 24
Czynnik chłodniczy	Typ	GWP	R410A (2,088)	R410A (2,088)	R410A (2,088)	R410A (2,088)	R410A (2,088)
	Ilość w urządzeniu	g	3 450	3 450	3 450	—	—
Trójnik/czwórnik			UTP-SX236A (Podwójny)	UTP-SX254A (Podwójny)	UTP-SX254A (Podwójny) / UTP-SX354A (Potrójny)	UTP-SX272A (Podwójny) / UTP-SX372A (Potrójny) / UTP-SX272 x 1 + UTP-SX236A x 2 (Poczwórny)	UTP-SX272A (Podwójny)/ UTP-SX372A (Potrójny)/ UTP-SX272 x 1 + UTP-SX254A x 2 (Poczwórny)

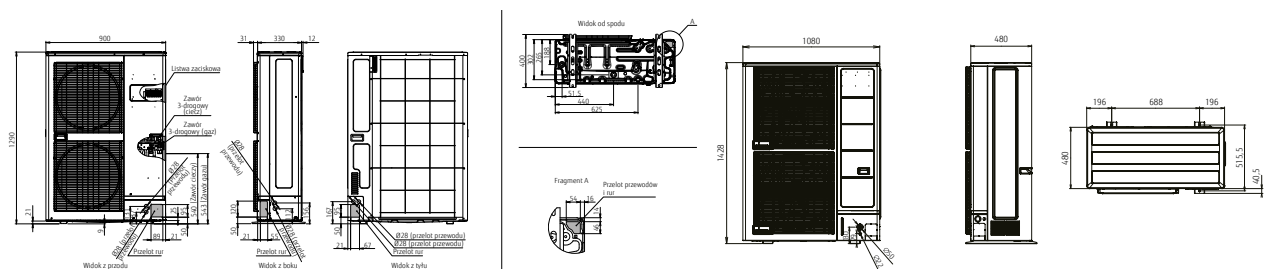

Tabele kombinacji MultiSplit^{R32} + MultiSplit^{R410A}

SPIS TREŚCI

- 129 MultiSplit^{R32} (2 pomieszczenia)
- 130 MultiSplit^{R410A} (2–8 pomieszczeń)
- 130 2 pomieszczenia
- 131 3 pomieszczenia
- 133 4 pomieszczenia
- 135 5 pomieszczeń
- 139 6 pomieszczeń
- 145 8 pomieszczeń



MultiSplit^{R32} | 2 pomieszczenia | **chłodzenie*** (wymagane podłączenie min. 2 jednostek wewnętrznych)

ROG14KBTA2 (14 – 21 kBTU/h**)	J. wew. dla każdego pomieszczenia [kBTU/h]		Wydajność chłodzenia			Pobór mocy (min – max)	EER	Dane sezonowe		
			Pom. 1	Pom. 2	Łączna wydajność (min – max)			kW	SEER	Klasa energetyczna
			kW	kW	kW	kW				
2 pomieszczenia	7	7	2,00	2,00	4,00 (1,4 – 4,6)	0,97 (0,25 – 1,20)	4,12	4,0	8,7	A***
	7	9	1,75	2,25	4,00 (1,4 – 4,6)	0,97 (0,25 – 1,20)	4,12	4,0	8,7	A***
	7	12	1,47	2,53	4,00 (1,4 – 4,6)	0,97 (0,25 – 1,20)	4,12	4,0	8,7	A***
	9	9	2,00	2,00	4,00 (1,4 – 4,6)	0,97 (0,25 – 1,20)	4,12	4,0	8,7	A***
	9	12	1,71	2,29	4,00 (1,4 – 4,6)	0,97 (0,25 – 1,20)	4,12	4,0	8,7	A***
ROG18KBTA2 (14 – 26 kBTU/h**)	J. wew. dla każdego pomieszczenia [kBTU/h]		Wydajność chłodzenia			Pobór mocy (min – max)	EER	Dane sezonowe		
			Pom. 1	Pom. 2	Łączna wydajność (min – max)			kW	SEER	Klasa energetyczna
			kW	kW	kW	kW				
2 pomieszczenia	7	7	2,00	2,00	4,00 (1,7 – 5,0)	0,92 (0,25 – 1,23)	4,35	4,0	8,8	A***
	7	9	2,00	2,50	4,50 (1,7 – 5,7)	1,07 (0,25 – 1,45)	4,22	4,5	8,7	A***
	7	12	1,84	3,16	5,00 (1,7 – 5,8)	1,24 (0,25 – 1,55)	4,03	5,0	8,6	A***
	7	14*1	1,67	3,33	5,00 (1,7 – 5,8)	1,24 (0,25 – 1,55)	4,03	5,0	8,6	A***
	9	9	2,50	2,50	5,00 (1,7 – 5,8)	1,24 (0,25 – 1,55)	04,03	5,0	8,6	A***
	9	12	2,14	2,86	5,00 (1,7 – 5,8)	1,24 (0,25 – 1,55)	04,03	5,0	8,6	A***
	9	14*1	1,96	3,04	5,00 (1,7 – 5,8)	1,24 (0,25 – 1,55)	4,03	5,0	8,6	A***
	12	12	2,50	2,50	5,00 (1,7 – 5,8)	1,24 (0,25 – 1,55)	4,03	5,0	8,6	A***
	12	14*1	2,31	2,69	5,00 (1,7 – 5,8)	1,24 (0,25 – 1,55)	4,03	5,0	8,6	A***

*1 Mogą być podłączone tylko jednostki ściennie

MultiSplit^{R32} | 2 pomieszczenia | **grzanie*** (wymagane podłączenie min. 2 jednostek wewnętrznych)

ROG14KBTA2 (14 – 21 kBTU/h**)	J. wew. dla każdego pomieszczenia [kBTU/h]		Wydajność grzania			Pobór mocy (min – max)	COP	Dane sezonowe		
			Pom. 1	Pom. 2	Łączna wydajność (min – max)			kW	SCOP	Klasa energetyczna
			kW	kW	kW	kW				
2 pomieszczenia	7	7	2,20	2,20	4,40 (1,1 – 5,5)	0,95 (0,25 – 1,65)	4,63	3,5	4,7	A**
	7	9	1,92	2,48	4,40 (1,1 – 5,5)	0,95 (0,25 – 1,65)	4,63	3,5	4,7	A**
	7	12	1,62	2,78	4,40 (1,1 – 5,5)	0,95 (0,25 – 1,65)	4,63	3,5	4,7	A**
	9	9	2,20	2,20	4,40 (1,1 – 5,5)	0,95 (0,25 – 1,65)	4,63	3,5	4,7	A**
	9	12	1,89	2,51	4,40 (1,1 – 5,5)	0,95 (0,25 – 1,65)	4,63	3,5	4,7	A**
ROG18KBTA2 (14 – 26 kBTU/h**)	J. wew. dla każdego pomieszczenia [kBTU/h]		Wydajność grzania			Pobór mocy (min – max)	COP	Dane sezonowe		
			Pom. 1	Pom. 2	Łączna wydajność (min – max)			kW	SCOP	Klasa energetyczna
			kW	kW	kW	kW				
2 pomieszczenia	7	7	2,40	2,40	4,80 (1,7 – 5,6)	0,99 (0,25 – 1,35)	4,85	3,8	4,7	A**
	7	9	2,40	3,00	5,40 (1,7 – 6,4)	1,15 (0,25 – 1,60)	4,70	4,0	4,7	A**
	7	12	2,06	3,54	5,60 (1,7 – 7,0)	1,22 (0,25 – 1,80)	4,59	4,2	4,7	A**
	7	14*1	1,87	3,73	5,60 (1,7 – 7,0)	1,22 (0,25 – 1,80)	4,59	4,2	4,7	A**
	9	9	2,80	2,80	5,60 (1,7 – 7,0)	1,22 (0,25 – 1,80)	4,59	4,2	4,7	A**
	9	12	2,40	3,20	5,60 (1,7 – 7,0)	1,22 (0,25 – 1,80)	4,59	4,2	4,7	A**
	9	14*1	2,19	3,41	5,60 (1,7 – 7,0)	1,22 (0,25 – 1,80)	4,59	4,2	4,7	A**
	12	12	2,80	2,80	5,60 (1,7 – 7,0)	1,22 (0,25 – 1,80)	4,59	4,2	4,7	A**
	12	14*1	2,58	3,02	5,60 (1,7 – 7,0)	1,22 (0,25 – 1,80)	4,59	4,2	4,7	A**

*1 Mogą być podłączone tylko jednostki ściennie

* Wydajność chłodzenia bazuje na następujących parametrach – temperatura wewnętrzna: 27°C DB (termometr suchy) / 19°C WB (termometr mokry), temperatura zewnętrzna: 35°C DB / 24°C WB, długość rur: 5 m, różnica poziomów: 0 m (od jednostki zewnętrznej do jednostki wewnętrznej).

** Zakres sumy wydajności podłączanych jednostek wewnętrznych.

MultiSplit 2 pomieszczenia | **chłodzenie***

(wymagane podłączenie min. 2 jednostek wewnętrznych)

ROG14LAC2 (14 – 21 kBTU/h**)	J. wew. dla każdego pomieszczenia [kBTU/h]		Wydajność chłodzenia			Pobór mocy (min – max)	EER	Dane sezonowe		
			Pom. 1	Pom. 2	Łączna wydajność (min – max)			kW	SEER	Klasa energetyczna
			kW	kW	kW	kW				
2 pomieszczenia	7	7	2,00	2,00	4,00 (1,4 – 4,4)	1,09 (0,35 – 1,40)	3,67	4,0	6,7	A**
	7	9	1,95	2,05	4,00 (1,4 – 4,4)	1,09 (0,35 – 1,40)	3,67	4,0	6,6	A**
	7	12	1,65	2,35	4,00 (1,4 – 4,6)	1,05 (0,35 – 1,47)	3,81	4,0	6,5	A**
	9	9	2,00	2,00	4,00 (1,4 – 4,5)	1,09 (0,35 – 1,43)	3,67	4,0	6,6	A**
	9	12	1,70	2,30	4,00 (1,4 – 4,7)	1,05 (0,35 – 1,47)	3,81	4,0	6,5	A**
ROG18LAC2 (14 – 24 kBTU/h**)	J. wew. dla każdego pomieszczenia [kBTU/h]		Wydajność chłodzenia			Pobór mocy (min – max)	EER	Dane sezonowe		
			Pom. 1	Pom. 2	Łączna wydajność (min – max)			kW	SEER	Klasa energetyczna
			kW	kW	kW	kW				
2 pomieszczenia	7	7	2,10	2,10	4,20 (1,7 – 5,2)	1,24 (0,35 – 1,68)	3,39	4,2	7,0	A**
	7	9	2,10	2,50	4,60 (1,7 – 5,3)	1,26 (0,35 – 1,79)	3,65	4,6	6,8	A**
	7	12	1,90	3,10	5,00 (1,7 – 5,6)	1,55 (0,35 – 1,95)	3,23	5,0	6,5	A**
	7	14*1	1,80	3,20	5,00 (1,8 – 5,7)	1,55 (0,40 – 1,99)	3,23	5,0	6,5	A**
	9	9	2,50	2,50	5,00 (1,7 – 5,6)	1,56 (0,35 – 1,95)	3,21	5,0	6,6	A**
	9	12	2,10	2,90	5,00 (1,7 – 5,7)	1,55 (0,35 – 1,95)	3,23	5,0	6,5	A**
	9	14*1	2,00	3,00	5,00 (1,8 – 5,8)	1,55 (0,40 – 1,99)	3,23	5,0	6,4	A**
	12	12	2,50	2,50	5,00 (1,7 – 5,8)	1,56 (0,35 – 1,99)	3,21	5,0	6,4	A**

*1 Mogą być podłączone tylko jednostki ściennie

MultiSplit 2 pomieszczenia | **grzanie***

(wymagane podłączenie min. 2 jednostek wewnętrznych)

ROG14LAC2 (14 – 21 kBTU/h**)	J. wew. dla każdego pomieszczenia [kBTU/h]		Wydajność grzania			Pobór mocy (min – max)	COP	Dane sezonowe		
			Pom. 1	Pom. 2	Łączna wydajność (min – max)			kW	SCOP	Klasa energetyczna
			kW	kW	kW	kW				
2 pomieszczenia	7	7	2,20	2,20	4,40 (1,1 – 5,4)	1,03 (0,25 – 1,78)	4,27	3,8	4,1	A*
	7	9	2,15	2,25	4,40 (1,1 – 5,4)	1,03 (0,25 – 1,78)	4,27	3,8	4,1	A*
	7	12	1,95	2,45	4,40 (1,1 – 5,5)	1,02 (0,25 – 1,76)	4,31	3,8	4,0	A*
	9	9	2,20	2,20	4,40 (1,1 – 5,4)	1,03 (0,25 – 1,78)	4,27	3,8	4,0	A*
	9	12	2,00	2,40	4,40 (1,1 – 5,5)	1,02 (0,25 – 1,76)	4,31	3,8	4,0	A*
ROG18KBT2 (14 – 26 kBTU/h**)	J. wew. dla każdego pomieszczenia [kBTU/h]		Wydajność grzania			Pobór mocy (min – max)	COP	Dane sezonowe		
			Pom. 1	Pom. 2	Łączna wydajność (min – max)			kW	SCOP	Klasa energetyczna
			kW	kW	kW	kW				
2 pomieszczenia	7	7	2,70	2,70	5,40 (1,8 – 6,0)	1,24 (0,50 – 1,61)	4,37	3,8	4,1	A*
	7	9	2,50	3,00	5,50 (1,8 – 6,0)	1,36 (0,50 – 1,87)	4,04	4,0	4,1	A*
	7	12	2,30	3,30	5,60 (1,8 – 6,1)	1,38 (0,50 – 1,88)	4,06	4,2	4,0	A*
	7	14*1	2,25	3,35	5,60 (1,9 – 6,2)	1,35 (0,55 – 1,86)	4,15	4,2	4,0	A*
	9	9	2,80	2,80	5,60 (1,8 – 6,1)	1,41 (0,50 – 1,90)	3,97	4,2	4,1	A*
	9	12	2,45	3,15	5,60 (1,8 – 6,2)	1,38 (0,50 – 1,88)	4,07	4,2	4,0	A*
	9	14*1	2,35	3,25	5,60 (1,9 – 6,3)	1,35 (0,55 – 1,86)	4,15	4,2	4,0	A*
	12	12	2,80	2,80	5,60 (1,8 – 6,3)	1,34 (0,50 – 1,84)	4,18	4,2	4,0	A*

*1 Mogą być podłączone tylko jednostki ściennie

** Wydajność grzania bazuje na następujących parametrach – temperatura wewnętrzna: 20°C DB (termometr suchy) / 15°C WB (termometr mokry), temperatura zewnętrzna: 7°C DB/ 6°C WB, długość rur: 5 m, różnica poziomów: 0 m (od jednostki zewnętrznej do jednostki wewnętrznej).

** Zakres sumy wydajności podłączanych jednostek wewnętrznych.

MultiSplit 3 pomieszczenia | chłodzenie*

(wymagane podłączenie min. 2 jednostek wewnętrznych)

ROG18LAT3 (14 – 30 kBTU/h**)	J. wew. dla każdego pomieszczenia [kBTU/h]			Wydajność chłodzenia				Pobór mocy (min – max)	EER	Dane sezonowe		
				Pom. 1	Pom. 2	Pom. 3	Łączna wydajność (min – max)			kW	SEER	Klasa energetyczna
				kW	kW	kW	kW	kW				
2 pomieszczenia	7	7	–	2,30	2,30	–	4,60 (1,8 – 5,0)	1,22 (0,50 – 1,43)	3,77	4,6	6,3	A**
	7	9	–	2,30	2,70	–	5,00 (1,8 – 5,7)	1,35 (0,50 – 1,81)	3,70	5,0	6,2	A**
	7	12	–	1,98	3,02	–	5,00 (1,8 – 6,1)	1,34 (0,50 – 2,06)	3,73	5,0	6,2	A**
	7	14	–	1,88	3,42	–	5,30 (1,8 – 6,6)	1,34 (0,50 – 2,06)	3,96	5,3	6,1	A**
	9	9	–	2,50	2,50	–	5,00 (1,8 – 6,2)	1,35 (0,50 – 2,06)	3,70	5,0	6,2	A**
	9	12	–	2,18	2,82	–	5,00 (1,8 – 6,3)	1,35 (0,50 – 2,06)	3,70	5,0	6,2	A**
	9	14	–	2,07	3,23	–	5,30 (1,8 – 6,7)	1,35 (0,50 – 2,06)	3,93	5,3	6,1	A**
	12	12	–	2,55	2,55	–	5,10 (1,8 – 6,3)	1,35 (0,50 – 2,06)	3,78	5,1	6,1	A**
	12	14	–	2,41	2,89	–	5,30 (1,8 – 6,7)	1,35 (0,50 – 2,06)	3,93	5,3	6,1	A**
2 pomieszczenia	7	7	7	1,80	1,80	1,80	5,40 (1,8 – 6,8)	1,35 (0,50 – 2,06)	4,00	5,4	6,9	A**
	7	7	9	1,70	1,70	2,00	5,40 (1,8 – 6,8)	1,35 (0,50 – 02,06)	4,00	5,4	6,9	A**
	7	7	12	1,53	1,53	2,33	5,40 (1,8 – 6,8)	1,35 (0,50 – 2,06)	4,00	5,4	6,7	A**
	7	7	14	1,41	1,41	2,58	5,40 (2,0 – 6,8)	1,35 (0,60 – 2,06)	4,00	5,4	6,7	A**
	7	9	9	1,61	1,89	1,89	5,40 (1,8 – 6,8)	1,35 (0,50 – 02,06)	4,00	5,4	6,8	A**
	7	9	12	1,46	1,72	2,22	5,40 (1,8 – 6,8)	1,35 (0,50 – 2,06)	4,00	5,4	6,7	A**
	7	9	14	1,35	1,58	2,47	5,40 (2,0 – 6,8)	1,35 (0,60 – 2,06)	4,00	5,4	6,7	A**
	9	9	9	1,80	1,80	1,80	5,40 (1,8 – 6,8)	1,35 (0,50 – 2,06)	4,00	5,4	6,8	A**
	9	9	12	1,64	1,64	2,12	5,40 (1,8 – 6,8)	1,35 (0,50 – 2,06)	4,00	5,4	6,7	A**
2 pomieszczenia	7	7	–	2,30	2,30	–	4,60 (1,8 – 5,0)	1,20 (0,50 – 1,40)	3,83	4,6	6,3	A**
	7	9	–	2,30	2,70	–	5,00 (1,8 – 5,7)	1,36 (0,50 – 1,78)	3,68	5,0	6,2	A**
	7	12	–	2,38	3,42	–	5,80 (1,8 – 6,1)	1,70 (0,50 – 1,97)	3,41	5,8	6,1	A**
	7	14	–	2,37	4,13	–	6,50 (1,8 – 7,2)	1,91 (0,50 – 2,46)	3,40	6,5	6,0	A*
	7	18	–	2,08	4,52	–	6,60 (1,8 – 7,8)	1,91 (0,50 – 2,87)	3,46	6,6	5,9	A*
	9	9	–	2,75	2,75	–	5,50 (1,8 – 6,2)	1,55 (0,50 – 2,02)	3,55	5,5	6,1	A**
	9	12	–	2,79	3,41	–	6,20 (1,8 – 6,8)	1,90 (0,50 – 2,45)	3,26	6,2	5,9	A*
	9	14	–	2,66	3,94	–	6,60 (1,8 – 7,7)	1,91 (0,50 – 2,77)	3,46	6,6	6,0	A*
	9	18	–	2,35	4,35	–	6,70 (1,8 – 7,9)	1,91 (0,50 – 2,87)	3,51	6,7	5,9	A*
	12	12	–	3,15	3,15	–	6,30 (1,8 – 7,2)	1,90 (0,50 – 2,74)	3,32	6,3	5,9	A*
	12	14	–	3,03	3,67	–	6,70 (1,8 – 7,8)	1,91 (0,50 – 2,87)	3,51	6,7	5,9	A*
	12	18	–	2,66	4,04	–	6,70 (1,8 – 7,9)	1,92 (0,50 – 2,87)	3,49	6,7	5,8	A*
	3 pomieszczenia	7	7	7	2,23	2,23	2,23	6,70 (1,8 – 7,4)	1,89 (0,50 – 2,37)	3,54	6,7	6,4
7		7	9	2,14	2,14	2,52	6,80 (1,8 – 7,8)	1,94 (0,60 – 2,87)	3,51	6,8	6,4	A**
7		7	12	1,98	1,98	2,84	6,80 (1,8 – 8,1)	1,93 (0,50 – 2,87)	3,52	6,8	6,3	A**
7		7	14	1,82	1,82	3,16	6,80 (2,0 – 8,4)	1,94 (0,60 – 2,87)	3,51	6,8	6,2	A**
7		7	18	1,63	1,63	3,54	6,80 (2,0 – 8,5)	1,94 (0,60 – 2,87)	3,51	6,8	6,1	A**
7		9	9	02,03	2,38	2,38	6,80 (1,8 – 8,2)	1,93 (0,50 – 2,87)	3,52	6,8	6,4	A**
7		9	12	1,88	2,21	2,70	6,80 (1,8 – 8,2)	1,93 (0,50 – 2,87)	3,52	6,8	6,2	A**
7		9	14	1,74	2,04	3,02	6,80 (2,0 – 8,4)	1,94 (0,60 – 2,87)	3,51	6,8	6,2	A**
7		9	18	1,56	1,84	3,40	6,80 (2,0 – 8,5)	1,94 (0,60 – 2,87)	3,51	6,8	6,1	A**
7		12	12	1,76	2,52	2,52	6,80 (1,8 – 8,2)	1,94 (0,50 – 2,87)	3,51	6,8	6,2	A**
7		12	14	1,63	2,34	2,83	6,80 (2,0 – 8,5)	1,94 (0,60 – 2,87)	3,51	6,8	6,2	A**
9		9	9	2,27	2,27	2,27	6,80 (1,8 – 8,2)	1,94 (0,50 – 2,87)	3,51	6,8	6,2	A**
9		9	12	2,11	2,11	2,58	6,80 (1,8 – 8,3)	1,94 (0,50 – 2,87)	3,51	6,8	6,2	A**
9		9	14	1,95	1,95	2,89	6,80 (2,0 – 8,5)	1,94 (0,60 – 2,87)	3,51	6,8	6,2	A**
9		9	18 ²	1,77	1,77	3,27	6,80 (2,0 – 8,5)	1,94 (0,60 – 2,87)	3,51	6,8	6,1	A**
9		12	12	1,97	2,41	2,41	6,80 (1,8 – 8,3)	1,94 (0,50 – 2,87)	3,51	6,8	6,2	A**
9		12	14	1,84	2,24	2,72	6,80 (2,0 – 8,5)	1,94 (0,60 – 2,87)	3,51	6,8	6,2	A**
12	12	12	2,27	2,27	2,27	6,80 (1,8 – 8,3)	1,94 (0,50 – 2,87)	3,51	6,8	6,1	A**	

² W przypadku podłączenia modelu RSG 18L, wymagane podłączenie przynajmniej 1 jednostki typu ściennego 9 kBTU/h

* Wydajność chłodzenia bazuje na następujących parametrach – temperatura wewnętrzna: 27°C DB (termometr suchy) / 19°C WB (termometr mokry), temperatura zewnętrzna: 35°C DB/ 24°C WB, długość rur: 5 m, różnica poziomów: 0 m (od jednostki zewnętrznej do jednostki wewnętrznej).

** Zakres sumy wydajności podłączanych jednostek wewnętrznych.

MultiSplit 3 pomieszczenia | grzanie*

(wymagane podłączenie min. 2 jednostek wewnętrznych)

ROG18LAT3 (14 – 30 kBTU/h**)	J. wew. dla każdego pomieszczenia [kBTU/h]			Wydajność grzania				Pobór mocy (min – max)	EER	Dane sezonowe			
				Pom. 1	Pom. 2	Pom. 3	Łączna wydajność (min – max)			kW	SCOP	Klasa energetyczna	
				kW	kW	kW	kW	kW					
2 pomieszczenia	7	7	–	2,70	2,70	–	5,40 (2,0 – 6,1)	1,59 (0,52 – 1,93)	3,40	4,0	4,1	A*	
	7	9	–	2,75	3,25	–	6,00 (2,0 – 6,4)	1,87 (0,52 – 2,06)	3,21	4,0	4,1	A*	
	7	12	–	2,59	3,71	–	6,30 (2,0 – 6,5)	1,98 (0,52 – 2,06)	3,18	4,0	4,1	A*	
	7	14	–	2,51	4,29	–	6,80 (2,0 – 7,1)	1,92 (0,50 – 2,06)	3,54	4,0	4,1	A*	
	9	9	–	3,15	3,15	–	6,30 (2,0 – 6,5)	1,98 (0,52 – 2,06)	3,18	4,0	4,1	A*	
	9	12	–	2,89	3,51	–	6,40 (2,0 – 6,6)	1,99 (0,52 – 2,06)	3,22	4,0	4,1	A*	
	9	14	–	2,77	4,03	–	6,80 (2,0 – 7,2)	1,91 (0,50 – 2,06)	3,56	4,0	4,1	A*	
	12	12	–	3,20	3,20	–	6,40 (2,0 – 6,6)	1,98 (0,52 – 2,06)	3,23	4,0	4,1	A*	
3 pomieszczenia	7	7	7	2,27	2,27	2,27	6,80 (2,0 – 7,7)	1,62 (0,50 – 2,06)	4,20	5,0	4,3	A*	
	7	7	9	2,14	2,14	2,52	6,80 (2,0 – 7,8)	1,62 (0,50 – 2,06)	4,20	5,0	4,3	A*	
	7	7	12	1,98	1,98	2,83	6,80 (2,0 – 7,8)	1,59 (0,50 – 2,06)	4,28	5,0	4,3	A*	
	7	7	14	1,83	1,83	3,14	6,80 (2,0 – 8,0)	1,61 (0,50 – 2,06)	4,22	5,0	4,3	A*	
	7	9	9	2,03	2,39	2,39	6,80 (2,0 – 7,8)	1,60 (0,50 – 2,06)	4,25	5,0	4,3	A*	
	7	9	12	1,89	2,22	2,69	6,80 (2,0 – 7,9)	1,59 (0,50 – 2,06)	4,28	5,0	4,3	A*	
	7	9	14	1,75	2,06	2,99	6,80 (2,0 – 8,0)	1,60 (0,50 – 2,06)	4,25	5,0	4,3	A*	
	9	9	9	2,27	2,27	2,27	6,80 (2,0 – 7,9)	1,59 (0,50 – 2,06)	4,28	5,0	4,3	A*	
2 pomieszczenia	7	7	–	2,75	2,75	–	5,50 (2,0 – 6,1)	1,55 (0,52 – 1,93)	3,55	4,0	4,1	A*	
	7	9	–	2,80	3,30	–	6,10 (2,0 – 7,0)	1,82 (0,52 – 2,52)	3,35	4,0	4,1	A*	
	7	12	–	2,88	4,12	–	7,00 (2,0 – 7,3)	2,31 (0,52 – 2,66)	3,03	4,0	4,1	A*	
	7	14	–	2,80	4,80	–	7,60 (2,0 – 8,3)	2,28 (0,50 – 2,87)	3,33	4,0	4,1	A*	
	7	18	–	2,51	5,39	–	7,90 (2,0 – 8,3)	2,34 (0,50 – 2,87)	3,38	4,0	4,1	A*	
	9	9	–	3,30	3,30	–	6,60 (2,0 – 7,4)	2,04 (0,52 – 2,68)	3,24	4,0	4,1	A*	
	9	12	–	3,30	4,00	–	7,30 (2,0 – 7,7)	2,43 (0,52 – 2,87)	3,00	4,0	4,1	A*	
	9	14	–	3,22	4,68	–	7,90 (2,0 – 8,3)	2,38 (0,50 – 2,87)	3,32	4,0	4,1	A*	
	9	18	–	2,84	5,16	–	8,00 (2,0 – 8,5)	2,32 (0,50 – 2,87)	3,45	4,0	4,1	A*	
	12	12	–	3,80	3,80	–	7,60 (2,0 – 7,8)	2,54 (0,52 – 2,87)	2,99	4,0	4,1	A*	
	12	14	–	3,59	4,31	–	7,90 (2,0 – 8,4)	2,37 (0,50 – 2,87)	3,33	4,0	4,1	A*	
	12	18	–	3,20	4,80	–	8,00 (2,0 – 8,6)	2,31 (0,50 – 2,87)	3,46	4,0	4,1	A*	
	3 pomieszczenia	7	7	7	2,60	2,60	2,60	7,80 (2,0 – 8,6)	1,94 (0,50 – 2,68)	4,02	5,0	4,3	A*
		7	7	9	2,52	2,52	2,96	8,00 (2,0 – 8,8)	2,00 (0,50 – 2,87)	4,00	5,2	4,2	A*
		7	7	12	2,34	2,34	3,32	8,00 (2,0 – 8,9)	1,99 (0,50 – 2,80)	4,02	5,2	4,2	A*
		7	7	14	2,16	2,16	3,68	8,00 (2,0 – 9,2)	1,91 (0,50 – 2,72)	4,19	5,2	4,2	A*
7		7	18	1,94	1,94	4,12	8,00 (2,0 – 9,2)	1,89 (0,50 – 2,70)	4,23	5,2	4,2	A*	
7		9	9	2,38	2,81	2,81	8,00 (2,0 – 9,0)	1,99 (0,50 – 2,87)	4,02	5,2	4,2	A*	
7		9	12	2,23	2,62	3,15	8,00 (2,0 – 9,1)	1,98 (0,50 – 2,87)	4,04	5,2	4,2	A*	
7		9	14	2,06	2,42	3,52	8,00 (2,0 – 9,2)	1,91 (0,50 – 2,72)	4,19	5,2	4,2	A*	
7		9	18	1,85	2,18	3,97	8,00 (2,0 – 9,2)	1,89 (0,50 – 2,69)	4,23	5,2	4,2	A*	
7		12	12	2,08	2,96	2,96	8,00 (2,0 – 9,1)	1,97 (0,50 – 2,87)	4,06	5,2	4,2	A*	
7		12	14	1,93	2,76	3,31	8,00 (2,0 – 9,2)	1,90 (0,50 – 2,70)	4,21	5,2	4,2	A*	
9		9	9	2,67	2,67	2,67	8,00 (2,0 – 9,1)	1,98 (0,50 – 2,87)	4,04	5,2	4,2	A*	
9		9	12	2,49	2,49	3,02	8,00 (2,0 – 9,2)	1,97 (0,50 – 2,87)	4,06	5,2	4,2	A*	
9		9	14	2,32	2,32	3,37	8,00 (2,0 – 9,2)	1,89 (0,50 – 2,70)	4,23	5,2	4,2	A*	
9		9	18 ²⁾	2,10	2,10	3,81	8,00 (2,0 – 9,2)	1,87 (0,50 – 2,68)	4,28	5,2	4,2	A*	
9		12	12	2,34	2,83	2,83	8,00 (2,0 – 9,2)	1,96 (0,50 – 2,80)	4,08	5,2	4,2	A*	
9	12	14	2,18	2,64	3,17	8,00 (2,0 – 9,2)	1,89 (0,50 – 2,69)	4,23	5,2	4,2	A*		
12	12	12	2,67	2,67	2,67	8,00 (2,0 – 9,2)	1,95 (0,50 – 2,78)	4,10	5,2	4,2	A*		

*2 Kiedy jest podłączony model RSG 18L, należy podłączyć przynajmniej 1 typ ścienny 9 kBTU/h

** Wydajność grzania bazuje na następujących parametrach – temperatura wewnętrzna: 20°C DB (termometr suchy) / 15°C WB (termometr mokry), temperatura zewnętrzna: 7°C DB/ 6°C WB, długość rur: 5 m, różnica poziomów: 0 m (od jednostki zewnętrznej do jednostki wewnętrznej).

** Zakres sumy wydajności podłączanych jednostek wewnętrznych.

MultiSplit 4 pomieszczenia | **chłodzenie*** (wymagane podłączenie min. 3 jednostek wewnętrznych)

ROG30LAT4 (27 – 49 kBTU/h**)	J. wew. dla każdego pomieszczenia [kBTU/h]				Wydajność chłodzenia					Pobór mocy (min – max)	EER	Dane sezonowe		
					Pom. 1	Pom. 2	Pom. 3	Pom. 4	Łączna wydajność (min – max)			kW	SEER	Klasa energetyczna
					kW	kW	kW	kW	kW					
3 pomieszczenia	7	7	14	—	1,96	1,96	3,27	—	7,20 (1,6 – 8,9)	2,22 (0,68 – 3,43)	3,24	7,2	5,9	A ⁺
	7	7	18	—	1,81	1,81	4,08	—	7,70 (2,8 – 10,0)	2,22 (0,98 – 3,55)	3,47	7,7	5,8	A ⁺
	7	7	24	—	1,61	1,61	4,57	—	7,80 (2,8 – 10,1)	2,19 (0,98 – 3,53)	3,56	7,8	5,8	A ⁺
	7	9	12	—	2,08	2,34	2,78	—	7,20 (1,6 – 8,9)	2,22 (0,68 – 3,41)	3,24	7,2	5,9	A ⁺
	7	9	14	—	1,90	2,14	3,16	—	7,20 (2,8 – 9,1)	2,22 (0,98 – 3,56)	3,24	7,2	5,9	A ⁺
	7	9	18	—	1,76	1,98	3,96	—	7,70 (2,8 – 9,9)	2,22 (0,98 – 3,56)	3,47	7,7	5,8	A ⁺
	7	9	24	—	1,57	1,77	4,46	—	7,80 (2,8 – 10,1)	2,19 (0,98 – 3,53)	3,56	7,8	5,8	A ⁺
	7	12	12	—	1,96	2,62	2,62	—	7,20 (1,6 – 9,1)	2,22 (0,68 – 3,54)	3,24	7,2	5,9	A ⁺
	7	12	14	—	1,83	2,43	3,04	—	7,30 (2,8 – 9,2)	2,22 (0,98 – 3,56)	3,29	7,3	5,9	A ⁺
	7	12	18	—	1,68	2,24	3,78	—	7,70 (2,8 – 9,9)	2,22 (0,98 – 3,56)	3,47	7,7	5,8	A ⁺
	7	12	24	—	1,51	2,01	4,28	—	7,80 (2,8 – 10,1)	2,19 (0,98 – 3,56)	3,56	7,8	5,8	A ⁺
	7	14	14	—	1,68	2,81	2,81	—	7,30 (2,8 – 9,3)	2,22 (0,98 – 3,58)	3,29	7,3	5,9	A ⁺
	7	14	18	—	1,57	2,61	3,52	—	7,70 (3,5 – 10,0)	2,22 (1,17 – 3,58)	3,47	7,7	5,8	A ⁺
	7	14	24	—	1,44	2,39	4,07	—	7,90 (3,5 – 10,1)	2,20 (1,17 – 3,58)	3,59	7,9	5,8	A ⁺
	7	18	18	—	1,42	3,19	3,19	—	7,80 (3,5 – 10,1)	2,22 (1,17 – 3,58)	3,51	7,8	5,7	A ⁺
	7	18	24	—	1,30	2,92	3,68	—	7,90 (4,7 – 10,1)	2,22 (1,27 – 3,58)	3,56	7,9	5,7	A ⁺
	9	9	9	—	2,40	2,40	2,40	—	7,20 (2,8 – 8,9)	2,22 (0,98 – 3,42)	3,24	7,2	5,9	A ⁺
	9	9	12	—	2,26	2,26	2,68	—	7,20 (2,8 – 9,1)	2,22 (0,98 – 3,54)	3,24	7,2	5,9	A ⁺
	9	9	14	—	2,10	2,10	3,11	—	7,30 (2,8 – 9,2)	2,22 (0,98 – 3,57)	3,29	7,3	5,9	A ⁺
	9	9	18	—	1,93	1,93	3,85	—	7,70 (2,8 – 9,9)	2,22 (0,98 – 3,56)	3,47	7,7	5,8	A ⁺
	9	9	24	—	1,73	1,73	4,35	—	7,80 (2,8 – 10,1)	2,20 (1,17 – 3,54)	3,55	7,8	5,8	A ⁺
	9	12	12	—	2,14	2,53	2,53	—	7,20 (2,8 – 9,1)	2,22 (0,98 – 3,54)	3,24	7,2	5,9	A ⁺
	9	12	14	—	1,99	2,36	2,95	—	7,30 (2,8 – 9,2)	2,22 (0,98 – 3,57)	3,29	7,3	5,9	A ⁺
	9	12	18	—	1,84	2,18	3,68	—	7,70 (2,8 – 9,9)	2,22 (0,98 – 3,56)	3,47	7,7	5,8	A ⁺
	9	12	24	—	1,66	1,97	4,18	—	7,80 (2,8 – 10,1)	2,19 (0,98 – 3,56)	3,56	7,8	5,8	A ⁺
	9	14	14	—	1,84	2,73	2,73	—	7,30 (3,5 – 9,3)	2,22 (1,17 – 3,58)	3,29	7,3	5,9	A ⁺
	9	14	18	—	1,74	2,58	3,48	—	7,80 (3,5 – 10,0)	2,22 (1,17 – 3,58)	3,51	7,8	5,8	A ⁺
	9	14	24	—	1,58	2,34	3,98	—	7,90 (3,5 – 10,1)	2,22 (1,27 – 3,56)	3,56	7,9	5,8	A ⁺
	9	18	18	—	1,56	3,12	3,12	—	7,80 (4,7 – 10,1)	2,22 (1,27 – 3,58)	3,51	7,8	5,7	A ⁺
	12	12	12	—	2,43	2,43	2,43	—	7,30 (2,8 – 9,2)	2,22 (0,98 – 3,55)	3,29	7,3	5,9	A ⁺
12	12	14	—	2,28	2,28	2,85	—	7,40 (2,8 – 9,3)	2,22 (0,98 – 3,58)	3,33	7,4	5,9	A ⁺	
12	12	18	—	2,12	2,12	3,57	—	7,80 (3,5 – 10,0)	2,22 (1,17 – 3,57)	3,51	7,8	5,8	A ⁺	
12	12	24	—	1,92	1,92	4,07	—	7,90 (3,5 – 10,1)	2,20 (1,17 – 3,54)	3,59	7,9	5,8	A ⁺	
12	14	14	—	2,11	2,64	2,64	—	7,40 (3,5 – 9,4)	2,22 (1,17 – 3,58)	3,33	7,4	5,9	A ⁺	
12	14	18	—	1,98	2,48	3,34	—	7,80 (3,5 – 10,1)	2,22 (1,17 – 3,58)	3,51	7,8	5,8	A ⁺	
12	18	18	—	1,81	3,05	3,05	—	7,90 (4,7 – 10,1)	2,22 (1,27 – 3,58)	3,56	7,9	5,7	A ⁺	
4 pomieszc.	7	7	7	7	1,93	1,93	1,93	1,93	7,70 (1,6 – 9,6)	2,20 (0,68 – 3,41)	3,50	7,7	6,2	A ⁺
	7	7	7	9	1,89	1,89	1,89	2,13	7,80 (1,6 – 9,8)	2,22 (0,68 – 3,54)	3,51	7,8	6,2	A ⁺
	7	7	7	12	1,83	1,83	1,83	2,41	7,90 (1,6 – 9,9)	2,22 (0,68 – 3,54)	3,56	7,9	6,1	A ⁺
	7	7	7	14	1,70	1,70	1,70	2,80	7,90 (2,8 – 9,9)	2,22 (0,98 – 3,56)	3,56	7,9	6,1	A ⁺
	7	7	7	18	1,52	1,52	1,52	3,43	8,00 (2,8 – 10,1)	2,20 (0,98 – 3,55)	3,64	8,0	6,0	A ⁺
	7	7	9	9	1,86	1,86	2,09	2,09	7,90 (2,8 – 9,7)	2,22 (0,98 – 3,42)	3,56	7,9	6,2	A ⁺
	7	7	9	12	1,78	1,78	1,99	2,35	7,90 (2,8 – 9,9)	2,22 (0,98 – 3,55)	3,56	7,9	6,1	A ⁺
	7	7	9	14	1,68	1,68	1,88	2,76	8,00 (2,8 – 10,0)	2,22 (0,98 – 3,57)	3,60	8,0	6,1	A ⁺
	7	7	9	18	1,49	1,49	1,67	3,35	8,00 (3,5 – 10,1)	2,20 (1,17 – 3,55)	3,64	8,0	6,0	A ⁺
	7	7	12	12	1,72	1,72	2,28	2,28	8,00 (2,8 – 10,0)	2,22 (0,98 – 3,55)	3,60	8,0	6,1	A ⁺
	7	7	12	14	1,61	1,61	2,13	2,65	8,00 (2,8 – 10,0)	2,22 (0,98 – 3,57)	3,60	8,0	6,1	A ⁺
	7	7	12	18	1,43	1,43	1,91	3,22	8,00 (3,5 – 10,1)	2,20 (1,17 – 3,56)	3,64	8,0	6,0	A ⁺
	7	7	14	14	1,50	1,50	2,50	2,50	8,00 (3,5 – 10,1)	2,22 (1,17 – 3,58)	3,60	8,0	6,0	A ⁺
	7	7	14	18	1,35	1,35	2,25	3,04	8,00 (3,5 – 10,1)	2,22 (1,17 – 3,58)	3,60	8,0	6,0	A ⁺
	7	9	9	9	1,81	2,03	2,03	2,03	7,90 (2,8 – 9,9)	2,22 (0,98 – 3,56)	3,56	7,9	6,2	A ⁺
	7	9	9	12	1,76	1,96	1,96	2,32	8,00 (2,8 – 10,0)	2,22 (0,98 – 3,56)	3,60	8,0	6,1	A ⁺
	7	9	9	14	1,64	1,83	1,83	2,70	8,00 (3,5 – 10,1)	2,22 (1,17 – 3,58)	3,60	8,0	6,1	A ⁺
	7	9	9	18	1,45	1,64	1,64	3,27	8,00 (3,5 – 10,1)	2,22 (1,17 – 3,56)	3,60	8,0	6,0	A ⁺
	7	9	12	12	1,68	1,88	2,22	2,22	8,00 (2,8 – 10,0)	2,22 (0,98 – 3,56)	3,60	8,0	6,1	A ⁺
	7	9	12	14	1,57	1,76	2,08	2,59	8,00 (3,5 – 10,1)	2,22 (1,17 – 3,58)	3,60	8,0	6,0	A ⁺
	7	9	12	18	1,40	1,58	1,87	3,15	8,00 (3,5 – 10,1)	2,22 (1,17 – 3,56)	3,60	8,0	6,0	A ⁺
	7	9	14	14	1,48	1,66	2,43	2,43	8,00 (3,5 – 10,1)	2,22 (1,17 – 3,58)	3,60	8,0	6,0	A ⁺
	7	9	14	18	1,32	1,49	2,21	2,98	8,00 (4,7 – 10,1)	2,22 (1,27 – 3,57)	3,60	8,0	6,0	A ⁺
	7	12	12	12	1,61	2,13	2,13	2,13	8,00 (2,8 – 10,1)	2,22 (0,98 – 3,56)	3,60	8,0	6,0	A ⁺
	7	12	12	14	1,51	2,00	2,00	2,49	8,00 (3,5 – 10,1)	2,22 (1,17 – 3,58)	3,60	8,0	6,0	A ⁺
	7	12	12	18	1,35	1,80	1,80	3,04	8,00 (3,5 – 10,1)	2,22 (1,17 – 3,56)	3,60	8,0	6,0	A ⁺
	7	12	14	14	1,41	1,89	2,35	2,35	8,00 (3,5 – 10,1)	2,22 (1,17 – 3,58)	3,60	8,0	6,0	A ⁺
	9	9	9	9	2,00	2,00	2,00	2,00	8,00 (3,5 – 10,0)	2,22 (1,17 – 3,56)	3,60	8,0	6,2	A ⁺
	9	9	9	12	1,91	1,91	1,91	2,27	8,00 (3,5 – 10,0)	2,22 (1,17 – 3,56)	3,60	8,0	6,1	A ⁺
	9	9	9	14	1,79	1,79	1,79	2,63	8,00 (3,5 – 10,0)	2,22 (1,17 – 3,56)	3,60	8,0	6,0	A ⁺
9	9	9	18*	1,60	1,60	1,60	3,20	8,00 (4,7 – 10,0)	2,22 (1,17 – 3,56)	3,60	8,0	6,0	A ⁺	
9	9	12	12	1,83	1,83	2,17	2,17	8,00 (3,5 – 10,0)	2,22 (1,17 – 3,56)	3,60	8,0	6,0	A ⁺	
9	9	12	14	1,72	1,72	2,03	2,53	8,00 (3,5 – 10,0)	2,22 (1,17 – 3,56)	3,60	8,0	6,0	A ⁺	
9	9	12	18*	1,54	1,54	1,83	3,09	8,00 (4,7 – 10,0)	2,22 (1,17 – 3,56)	3,60	8,0	6,0	A ⁺	
9	9	14	14	1,62	1,62	2,38	2,38	8,00 (4,7 – 10,0)	2,22 (1,17 – 3,56)	3,60	8,0	6,0	A ⁺	
9	12	12	12	1,76	2,08	2,08	2,08	8,00 (3,5 – 10,0)	2,22 (1,17 – 3,56)	3,60	8,0	6,0	A ⁺	
9	12	12	14	1,66	1,95	1,95	2,44	8,00 (3,5 – 10,0)	2,22 (1,17 – 3,56)	3,60	8,0	6,0	A ⁺	
9	12	14	14	1,55	1,85	2,30	2,30	8,00 (4,7 – 10,0)	2,22 (1,17 – 3,56)	3,60	8,0	6,0	A ⁺	
12	12	12	12	2,00	2,00	2,00	2,00	8,00 (3,5 – 10,0)	2,22 (1,17 – 3,56)	3,60	8,0	6,0	A ⁺	

* Połączenie RSG18L + RDG09L + RDG09L + RDG09L nie jest dostępne. Poza tą, wszystkie inne kombinacje pozostałych modeli są dostępne.
 ** Zakres sumy wydajności podłączanych jednostek wewnętrznych.

* Wydajność chłodzenia bazuje na następujących parametrach – temperatura wewnętrzna: 27°C DB (termometr suchy) / 19°C WB (termometr mokry),
 temperatura zewnętrzna: 35°C DB / 24°C WB, długość rur: 5 m, różnica poziomów: 0 m (od jednostki zewnętrznej do jednostki wewnętrznej).

MultiSplit 4 pomieszczenia | grzanie* (wymagane podłączenie min. 3 jednostek wewnętrznych)

ROG30LAT4 (27 – 49 kBTU/h**)		J. wew. dla każdego pomieszczenia [kBTU/h]		Wydajność grzania					Pobór mocy (min – max)	COP	Dane sezonowe			
				Pom. 1	Pom. 2	Pom. 3	Pom. 4	Łączna wydajność (min – max)			kW	SCOP	Klasa energetyczna	
				kW	kW	kW	kW	kW						
3 pomieszczenia	7	7	14	—	2,42	2,42	4,15	—	9,00 (1,8 – 10,1)	2,66 (0,58 – 3,53)	3,38	5,8	3,8	A
	7	7	18	—	2,27	2,27	4,86	—	9,40 (3,3 – 11,2)	2,46 (0,87 – 3,52)	3,82	5,8	3,8	A
	7	7	24	—	2,03	2,03	5,44	—	9,50 (3,3 – 11,5)	2,47 (0,87 – 3,52)	3,85	5,8	3,8	A
	7	9	12	—	2,49	2,94	3,56	—	9,00 (1,8 – 10,0)	2,69 (0,58 – 3,51)	3,35	5,8	3,8	A
	7	9	14	—	2,33	2,75	4,00	—	9,10 (3,3 – 10,2)	2,64 (0,87 – 3,50)	3,45	5,8	3,8	A
	7	9	18	—	2,17	2,56	4,66	—	9,40 (3,3 – 11,3)	2,45 (0,87 – 3,50)	3,84	5,8	3,8	A
	7	9	24	—	1,98	2,33	5,29	—	9,60 (3,3 – 11,5)	2,46 (0,87 – 3,51)	3,90	5,8	3,8	A
	7	12	12	—	2,33	3,33	3,33	—	9,00 (1,8 – 10,1)	2,66 (0,58 – 3,48)	3,38	5,8	3,8	A
	7	12	14	—	2,22	3,17	3,80	—	9,20 (3,3 – 10,3)	2,62 (0,87 – 3,48)	3,51	5,8	3,8	A
	7	12	18	—	2,08	2,97	4,45	—	9,50 (3,3 – 11,4)	2,44 (0,87 – 3,47)	3,89	5,8	3,8	A
	7	12	24	—	1,88	2,69	5,03	—	9,60 (3,3 – 11,7)	2,45 (0,87 – 3,56)	3,92	5,8	3,8	A
	7	14	14	—	2,10	3,60	3,60	—	9,30 (3,3 – 10,6)	2,59 (0,87 – 3,48)	3,59	5,8	3,8	A
	7	14	18	—	1,96	3,35	4,19	—	9,50 (3,7 – 11,5)	2,42 (0,97 – 3,52)	3,93	5,8	3,8	A
	7	14	24	—	1,78	3,05	4,77	—	9,60 (3,3 – 11,7)	2,45 (0,87 – 3,56)	3,92	5,8	3,8	A
	7	18	18	—	1,82	3,89	3,89	—	9,60 (3,7 – 12,0)	2,40 (0,97 – 3,52)	4,00	5,8	3,8	A
	7	18	24	—	1,65	3,53	4,42	—	9,60 (4,3 – 12,0)	2,40 (1,12 – 3,52)	4,00	5,8	3,8	A
	9	9	9	—	3,00	3,00	3,00	—	9,00 (3,3 – 10,0)	2,69 (0,87 – 3,51)	3,35	5,8	3,8	A
	9	9	12	—	2,80	2,80	3,39	—	9,00 (3,3 – 10,1)	2,67 (0,87 – 3,48)	3,37	5,8	3,8	A
	9	9	14	—	2,66	2,66	3,87	—	9,20 (3,3 – 10,3)	2,63 (0,87 – 3,48)	3,50	5,8	3,8	A
	9	9	18	—	2,49	2,49	4,52	—	9,50 (3,7 – 11,4)	2,44 (0,97 – 3,48)	3,89	5,8	3,8	A
	9	9	24	—	2,25	2,25	5,11	—	9,60 (3,7 – 11,7)	2,45 (0,97 – 3,57)	3,92	5,8	3,8	A
	9	12	12	—	2,65	3,22	3,22	—	9,10 (3,3 – 10,3)	2,65 (0,87 – 3,52)	3,43	5,8	3,8	A
	9	12	14	—	2,53	3,07	3,69	—	9,30 (3,3 – 10,5)	2,61 (0,87 – 3,52)	3,56	5,8	3,8	A
	9	12	18	—	2,36	2,86	4,29	—	9,50 (3,7 – 11,4)	2,43 (0,97 – 3,47)	3,91	5,8	3,8	A
	9	12	24	—	2,14	2,59	4,86	—	9,60 (3,7 – 11,8)	2,44 (0,97 – 3,55)	3,93	5,8	3,8	A
	9	14	14	—	2,38	3,46	3,46	—	9,30 (3,7 – 10,7)	2,58 (0,97 – 3,46)	3,60	5,8	3,8	A
	9	14	18	—	2,22	3,23	4,04	—	9,50 (3,7 – 11,6)	2,41 (0,97 – 3,51)	3,94	5,8	3,8	A
	9	14	24	—	2,03	2,95	4,62	—	9,60 (4,3 – 11,9)	2,42 (1,12 – 3,57)	3,97	5,8	3,8	A
	9	18	18	—	2,07	3,76	3,76	—	9,60 (4,3 – 12,0)	2,40 (1,12 – 3,52)	4,00	5,8	3,8	A
	12	12	12	—	3,07	3,07	3,07	—	9,20 (3,3 – 10,3)	2,63 (0,87 – 3,49)	3,50	5,8	3,8	A
	12	12	14	—	2,91	2,91	3,49	—	9,30 (3,3 – 10,6)	2,59 (0,87 – 3,49)	3,59	5,8	3,8	A
	12	12	18	—	2,71	2,71	4,07	—	9,50 (3,7 – 11,6)	2,42 (0,97 – 3,52)	3,93	5,8	3,8	A
	12	12	24	—	2,48	2,48	4,65	—	9,60 (3,7 – 11,8)	2,43 (0,97 – 3,54)	3,95	5,8	3,8	A
	12	14	14	—	2,76	3,32	3,32	—	9,40 (3,7 – 10,8)	2,40 (0,97 – 3,50)	3,92	5,8	3,8	A
	12	14	18	—	2,57	3,08	3,85	—	9,50 (3,7 – 11,6)	2,40 (0,97 – 3,49)	3,96	5,8	3,8	A
	12	18	18	—	2,40	3,60	3,60	—	9,60 (4,3 – 12,0)	2,40 (1,12 – 3,52)	4,00	5,8	3,8	A
	7	7	7	7	2,35	2,35	2,35	2,35	9,40 (1,8 – 10,8)	2,43 (0,58 – 3,47)	3,87	6,2	4,0	A*
	7	7	7	9	2,27	2,27	2,27	2,68	9,50 (1,8 – 10,9)	2,42 (0,58 – 3,51)	3,88	6,2	4,0	A*
	7	7	7	12	2,14	2,14	2,14	3,06	9,50 (1,8 – 11,1)	2,41 (0,58 – 3,55)	3,94	6,2	4,0	A*
	7	7	7	14	2,04	2,04	2,04	3,49	9,60 (3,3 – 11,3)	2,38 (0,87 – 3,56)	4,03	6,2	4,0	A*
	7	7	7	18	1,87	1,87	1,87	4,00	9,60 (3,3 – 12,0)	2,27 (0,87 – 3,56)	4,23	6,2	4,0	A*
	7	7	9	9	2,18	2,18	2,57	2,57	9,50 (3,3 – 10,9)	2,41 (0,87 – 3,44)	3,94	6,2	4,0	A*
	7	7	9	12	2,06	2,06	2,43	2,95	9,50 (3,3 – 11,1)	2,40 (0,87 – 3,54)	3,96	6,2	4,0	A*
	7	7	9	14	1,96	1,96	2,31	3,36	9,60 (3,3 – 11,4)	2,38 (0,87 – 3,54)	4,03	6,2	4,0	A*
	7	7	9	18	1,80	1,80	2,13	3,87	9,60 (3,7 – 12,0)	2,27 (0,97 – 3,55)	4,23	6,2	4,0	A*
	7	7	12	12	1,98	1,98	2,82	2,82	9,60 (3,3 – 11,3)	2,39 (0,87 – 3,57)	4,02	6,2	4,0	A*
	7	7	12	14	1,87	1,87	2,67	3,20	9,60 (3,3 – 11,5)	2,36 (0,87 – 3,58)	4,07	6,2	4,0	A*
	7	7	12	18	1,72	1,72	2,46	3,69	9,60 (3,7 – 12,0)	2,27 (0,97 – 3,58)	4,23	6,2	4,0	A+
7	7	14	14	1,77	1,77	3,03	3,03	9,60 (3,7 – 11,8)	2,34 (0,97 – 3,58)	4,10	6,2	4,0	A+	
7	7	14	18	1,64	1,64	2,81	3,51	9,60 (3,7 – 12,0)	2,27 (0,97 – 3,56)	4,23	6,2	4,0	A+	
7	9	9	9	2,09	2,47	2,47	2,47	9,50 (3,3 – 11,2)	2,40 (0,87 – 3,54)	4,00	6,2	4,0	A*	
7	9	9	12	2,01	2,36	2,36	2,87	9,60 (3,3 – 11,3)	2,39 (0,87 – 3,58)	4,02	6,2	4,0	A*	
7	9	9	14	1,89	2,23	2,23	3,25	9,60 (3,7 – 11,5)	2,37 (0,97 – 3,58)	4,05	6,2	4,0	A*	
7	9	9	18	1,75	2,06	2,06	3,74	9,60 (3,7 – 12,0)	2,27 (0,97 – 3,58)	4,23	6,2	4,0	A*	
7	9	12	12	1,91	2,25	2,72	2,72	9,60 (3,3 – 11,4)	2,38 (0,87 – 3,58)	4,03	6,2	4,0	A*	
7	9	12	14	1,80	2,13	2,58	3,09	9,60 (3,7 – 11,6)	2,35 (0,97 – 3,58)	4,09	6,2	4,0	A*	
7	9	12	18	1,67	1,97	2,39	3,58	9,60 (3,7 – 12,0)	2,27 (0,97 – 3,58)	4,23	6,2	4,0	A*	
7	9	14	14	1,71	2,02	2,94	2,94	9,60 (3,7 – 11,8)	2,33 (0,97 – 3,58)	4,12	6,2	4,0	A*	
7	9	14	18	1,59	1,87	2,73	3,41	9,60 (4,3 – 12,0)	2,27 (1,12 – 3,58)	4,23	6,2	4,0	A*	
7	12	12	12	1,81	2,59	2,59	2,59	9,60 (3,3 – 11,5)	2,37 (0,87 – 3,58)	4,05	6,2	4,0	A*	
7	12	12	14	1,72	2,46	2,46	2,95	9,60 (3,7 – 11,7)	2,34 (0,97 – 3,58)	4,10	6,2	4,0	A*	
7	12	12	18	1,60	2,29	2,29	3,43	9,60 (3,7 – 12,0)	2,27 (0,97 – 3,56)	4,23	6,2	4,0	A*	
7	12	14	14	1,64	2,34	2,81	2,81	9,60 (3,7 – 11,9)	2,32 (0,97 – 3,58)	4,14	6,2	4,0	A*	
9	9	9	9	2,40	2,40	2,40	2,40	9,60 (3,7 – 11,3)	2,40 (0,97 – 3,58)	4,00	6,2	4,0	A*	
9	9	9	12	2,28	2,28	2,28	2,76	9,60 (3,7 – 11,4)	2,38 (0,97 – 3,58)	4,03	6,2	4,0	A*	
9	9	9	14	2,16	2,16	2,16	3,14	9,60 (3,7 – 11,6)	2,36 (0,97 – 3,58)	4,07	6,2	4,0	A*	
9	9	9	18**	1,99	1,99	1,99	3,62	9,60 (4,3 – 12,0)	2,27 (1,12 – 3,58)	4,23	6,2	4,0	A*	
9	9	12	12	2,17	2,17	2,63	2,63	9,60 (3,7 – 11,5)	2,37 (0,97 – 3,58)	4,05	6,2	4,0	A*	
9	9	12	14	2,06	2,06	2,49	2,99	9,60 (3,7 – 11,7)	2,35 (0,97 – 3,58)	4,09	6,2	4,0	A*	
9	9	12	18**	1,91	1,91	2,31	3,47	9,60 (4,3 – 12,0)	2,27 (1,12 – 3,58)	4,23	6,2	4,0	A*	
9	9	14	14	1,96	1,96	2,84	2,84	9,60 (4,3 – 11,9)	2,33 (1,12 – 3,58)	4,12	6,2	4,0	A*	
9	12	12	12	2,07	2,51	2,51	2,51	9,60 (3,7 – 11,6)	2,36 (0,97 – 3,58)	4,07	6,2	4,0	A*	
9	12	12	14	1,97	2,39	2,39	2,87	9,60 (3,7 – 11,8)	2,34 (0,97 – 3,58)	4,10	6,2	4,0	A*	
9	12	14	14	1,87	2,27	2,73	2,73	9,60 (4,3 – 11,9)	2,31 (1,12 – 3,58)	4,16	6,2	4,0	A*	
12	12	12	12	2,40	2,40	2,40	2,40	9,60 (3,7 – 11,6)	2,35 (0,97 – 3,58)	4,09	6,2	4,0	A*	

* Połączenie RSG18L + RDG09L + RDG09L + RDG09L nie jest dostępne. Poza tą, wszystkie inne kombinacje pozostałych modeli są dostępne.
 ** Połączenie RSG18L + RDG12L + RDG09L + RDG09L nie jest dostępne. Poza tą, wszystkie inne kombinacje pozostałych modeli są dostępne.

** Wydajność grzania bazuje na następujących parametrach – temperatura wewnętrzna: 20°C DB (termometr suchy) / 15°C WB (termometr mokry), temperatura zewnętrzna: 7°C DB / 6°C WB, długość rur: 5 m, różnica poziomów: 0 m (od jednostki zewnętrznej do jednostki wewnętrznej).

** Zakres sumy wydajności podłączanych jednostek wewnętrznych.

MultiSplit 5 pomieszczeń | chłodzenie*

(wymagane podłączenie min. 2 jednostek wewnętrznych)

ROG36LBLA5 (27 – 54 kBTU/h**)	J. wew. dla każdego pomieszczenia [kBTU/h]				Wydajność chłodzenia						Pobór mocy (min – max) kW	EER	Dane sezonowe		
					Pom. 1	Pom. 2	Pom. 3	Pom. 4	Pom. 5	Łączna wydajność (min – max) kW			kW	SEER	Klasa energetyczna
					kW	kW	kW	kW	kW						
2 pomieszczenia	7	24	–	–	–	–	–	–	–	9,0 (3,5 – 11,1)	2,31 (0,8 – 3,29)	3,89	9,0	6,5	A**
	9	24	–	–	–	–	–	–	–	9,5 (3,5 – 11,8)	2,53 (0,8 – 3,59)	3,75	9,5	6,5	A**
	12	24	–	–	–	–	–	–	–	10,0 (3,5 – 12,5)	2,81 (0,8 – 3,88)	3,56	10,0	6,5	A**
	14	24	–	–	–	–	–	–	–	10,0 (3,5 – 12,5)	2,81 (0,8 – 3,88)	3,56	10,0	6,5	A**
	18	18	–	–	–	–	–	–	–	10,0 (3,5 – 12,5)	2,81 (0,8 – 3,88)	3,56	10,0	6,5	A**
	18	24	–	–	–	–	–	–	–	10,0 (3,5 – 12,5)	2,79 (0,8 – 3,88)	3,58	10,0	6,4	A**
	24	24	–	–	–	–	–	–	–	10,0 (3,5 – 12,5)	2,78 (0,8 – 3,88)	3,60	10,0	6,4	A**
	7	7	14	–	–	–	–	–	–	8,0 (3,5 – 10,0)	1,90 (0,8 – 2,85)	4,21	8,0	6,7	A**
	7	7	18	–	–	–	–	–	–	9,0 (3,5 – 11,4)	2,32 (0,8 – 3,44)	3,88	9,0	6,7	A**
	7	7	24	–	–	–	–	–	–	10,0 (3,5 – 12,5)	2,81 (0,8 – 3,88)	3,56	10,0	6,6	A**
	7	9	12	–	–	–	–	–	–	8,0 (3,5 – 10,0)	1,90 (0,8 – 2,85)	4,21	8,0	6,7	A**
	7	9	14	–	–	–	–	–	–	8,5 (3,5 – 10,7)	2,10 (0,8 – 3,15)	4,05	8,5	6,7	A**
	7	9	18	–	–	–	–	–	–	9,5 (3,5 – 12,1)	2,55 (0,8 – 3,74)	3,72	9,5	6,6	A**
	7	9	24	–	–	–	–	–	–	10,0 (3,5 – 12,5)	2,80 (0,8 – 3,88)	3,57	10,0	6,6	A**
	7	12	12	–	–	–	–	–	–	9,0 (3,5 – 11,1)	2,27 (0,8 – 3,29)	3,97	9,0	6,7	A**
	7	12	14	–	–	–	–	–	–	9,5 (3,5 – 11,8)	2,50 (0,8 – 3,59)	3,80	9,5	6,7	A**
	7	12	18	–	–	–	–	–	–	10,0 (3,5 – 12,5)	2,81 (0,8 – 3,88)	3,56	10,0	6,6	A**
	7	12	24	–	–	–	–	–	–	10,0 (3,5 – 12,5)	2,79 (0,8 – 3,88)	3,59	10,0	6,6	A**
	7	14	14	–	–	–	–	–	–	10,0 (3,5 – 12,5)	2,81 (0,8 – 3,88)	3,56	10,0	6,6	A**
	7	14	18	–	–	–	–	–	–	10,0 (3,5 – 12,5)	2,80 (0,8 – 3,88)	3,57	10,0	6,6	A**
	7	14	24	–	–	–	–	–	–	10,0 (3,5 – 12,5)	2,78 (0,8 – 3,88)	3,60	10,0	6,5	A**
	7	18	18	–	–	–	–	–	–	10,0 (3,5 – 12,5)	2,79 (0,8 – 3,88)	3,59	10,0	6,6	A**
	7	18	24	–	–	–	–	–	–	10,0 (3,5 – 12,5)	2,77 (0,8 – 3,88)	3,61	10,0	6,5	A**
	9	9	9	–	–	–	–	–	–	7,5 (3,5 – 9,6)	1,74 (0,8 – 2,70)	4,30	7,5	6,7	A**
9	9	12	–	–	–	–	–	–	8,5 (3,5 – 10,7)	2,10 (0,8 – 3,15)	4,05	8,5	6,7	A**	
9	9	14	–	–	–	–	–	–	9,0 (3,5 – 11,4)	2,32 (0,8 – 3,44)	3,88	9,0	6,7	A**	
9	9	18	–	–	–	–	–	–	10,0 (3,5 – 12,5)	2,81 (0,8 – 3,88)	3,56	10,0	6,6	A**	
9	9	24	–	–	–	–	–	–	10,0 (3,5 – 12,5)	2,79 (0,8 – 3,88)	3,58	10,0	6,6	A**	
9	12	12	–	–	–	–	–	–	9,5 (3,5 – 11,8)	2,50 (0,8 – 3,59)	3,80	9,5	6,7	A**	
9	12	14	–	–	–	–	–	–	10,0 (3,5 – 12,5)	2,81 (0,8 – 3,88)	3,56	10,0	6,6	A**	
9	12	18	–	–	–	–	–	–	10,0 (3,5 – 12,5)	2,80 (0,8 – 3,88)	3,57	10,0	6,6	A**	
9	12	24	–	–	–	–	–	–	10,0 (3,5 – 12,5)	2,78 (0,8 – 3,88)	3,60	10,0	6,5	A**	
9	14	14	–	–	–	–	–	–	10,0 (3,5 – 12,5)	2,81 (0,8 – 3,88)	3,56	10,0	6,6	A**	
9	14	18	–	–	–	–	–	–	10,0 (3,5 – 12,5)	2,79 (0,8 – 3,88)	3,58	10,0	6,6	A**	
9	14	24	–	–	–	–	–	–	10,0 (3,5 – 12,5)	2,78 (0,8 – 3,88)	3,60	10,0	6,5	A**	
9	18	18	–	–	–	–	–	–	10,0 (3,5 – 12,5)	2,78 (0,8 – 3,88)	3,60	10,0	6,5	A**	
9	18	24	–	–	–	–	–	–	10,0 (3,5 – 12,5)	2,76 (0,8 – 3,88)	3,62	10,0	6,5	A**	
12	12	12	–	–	–	–	–	–	10,0 (3,5 – 12,5)	2,81 (0,8 – 3,88)	3,56	10,0	6,6	A**	
12	12	14	–	–	–	–	–	–	10,0 (3,5 – 12,5)	2,81 (0,8 – 3,88)	3,56	10,0	6,6	A**	
12	12	18	–	–	–	–	–	–	10,0 (3,5 – 12,5)	2,79 (0,8 – 3,88)	3,58	10,0	6,6	A**	
12	12	24	–	–	–	–	–	–	10,0 (3,5 – 12,5)	2,77 (0,8 – 3,88)	3,61	10,0	6,5	A**	
12	14	14	–	–	–	–	–	–	10,0 (3,5 – 12,5)	2,80 (0,8 – 3,88)	3,57	10,0	6,6	A**	
12	14	18	–	–	–	–	–	–	10,0 (3,5 – 12,5)	2,79 (0,8 – 3,88)	3,59	10,0	6,6	A**	
12	14	24	–	–	–	–	–	–	10,0 (3,5 – 12,5)	2,76 (0,8 – 3,88)	3,62	10,0	6,5	A**	
12	18	18	–	–	–	–	–	–	10,0 (3,5 – 12,5)	2,77 (0,8 – 3,88)	3,61	10,0	6,5	A**	
12	18	24	–	–	–	–	–	–	10,0 (3,5 – 12,5)	2,75 (0,8 – 3,88)	3,64	10,0	6,5	A**	
14	14	14	–	–	–	–	–	–	10,0 (3,5 – 12,5)	2,79 (0,8 – 3,88)	3,58	10,0	6,6	A**	
14	14	18	–	–	–	–	–	–	10,0 (3,5 – 12,5)	2,78 (0,8 – 3,88)	3,60	10,0	6,5	A**	
14	14	24	–	–	–	–	–	–	10,0 (3,5 – 12,5)	2,75 (0,8 – 3,88)	3,63	10,0	6,5	A**	
14	18	18	–	–	–	–	–	–	10,0 (3,5 – 12,5)	2,76 (0,8 – 3,88)	3,62	10,0	6,5	A**	
18	18	18	–	–	–	–	–	–	10,0 (3,5 – 12,5)	2,75 (0,8 – 3,88)	3,64	10,0	6,5	A**	
4 pomieszczenia	7	7	7	7	–	–	–	–	–	8,0 (3,5 – 10,0)	1,84 (0,8 – 2,85)	4,34	8,0	6,8	A**
	7	7	7	9	–	–	–	–	–	8,5 (3,5 – 10,7)	2,00 (0,8 – 3,15)	4,25	8,5	6,8	A**
	7	7	7	12	–	–	–	–	–	9,5 (3,5 – 11,8)	2,32 (0,8 – 3,59)	4,10	9,5	6,8	A**
	7	7	7	14	–	–	–	–	–	10,0 (3,5 – 12,5)	2,50 (0,8 – 3,88)	4,00	10,0	6,8	A**
	7	7	7	18	–	–	–	–	–	10,0 (3,5 – 12,5)	2,49 (0,8 – 3,88)	4,01	10,0	6,8	A**
	7	7	7	24	–	–	–	–	–	10,0 (3,5 – 12,5)	2,47 (0,8 – 3,88)	4,05	10,0	6,7	A**
	7	7	9	9	–	–	–	–	–	9,0 (3,5 – 11,4)	2,17 (0,8 – 3,44)	4,15	9,0	6,8	A**
	7	7	9	12	–	–	–	–	–	10,0 (3,5 – 12,5)	2,50 (0,8 – 3,88)	4,00	10,0	6,8	A**
	7	7	9	14	–	–	–	–	–	10,0 (3,5 – 12,5)	2,50 (0,8 – 3,88)	4,00	10,0	6,8	A**
	7	7	9	18	–	–	–	–	–	10,0 (3,5 – 12,5)	2,49 (0,8 – 3,88)	4,02	10,0	6,8	A**
	7	7	9	24	–	–	–	–	–	10,0 (3,5 – 12,5)	2,46 (0,8 – 3,88)	4,06	10,0	6,7	A**
	7	7	12	12	–	–	–	–	–	10,0 (3,5 – 12,5)	2,49 (0,8 – 3,88)	4,01	10,0	6,8	A**
	7	7	12	14	–	–	–	–	–	10,0 (3,5 – 12,5)	2,49 (0,8 – 3,88)	4,02	10,0	6,8	A**
	7	7	12	18	–	–	–	–	–	10,0 (3,5 – 12,5)	2,48 (0,8 – 3,88)	4,04	10,0	6,8	A**
	7	7	12	24	–	–	–	–	–	10,0 (3,5 – 12,5)	2,46 (0,8 – 3,88)	4,07	10,0	6,7	A**
	7	7	14	14	–	–	–	–	–	10,0 (3,5 – 12,5)	2,48 (0,8 – 3,88)	4,03	10,0	6,8	A**
	7	7	14	18	–	–	–	–	–	10,0 (3,5 – 12,5)	2,47 (0,8 – 3,88)	4,05	10,0	6,7	A**
	7	7	14	24	–	–	–	–	–	10,0 (3,5 – 12,5)	2,45 (0,8 – 3,88)	4,08	10,0	6,7	A**
	7	7	18	18	–	–	–	–	–	10,0 (3,5 – 12,5)	2,46 (0,8 – 3,88)	4,07	10,0	6,7	A**
	7	9	9	9	–	–	–	–	–	9,5 (3,5 – 12,1)	2,35 (0,8 – 3,74)	4,05	9,5	6,8	A**
	7	9	9	12	–	–	–	–	–	10,0 (3,5 – 12,5)	2,50 (0,8 – 3,88)	4,00	10,0	6,8	A**
	7	9	9	14	–	–	–	–	–	10,0 (3,5 – 12,5)	2,49 (0,8 – 3,88)	4,01	10,0	6,8	A**
	7	9	9	18	–	–	–	–	–	10,0 (3,5 – 12,5)	2,48 (0,8 – 3,88)	4,03	10,0	6,8	A**
	7	9	9	24	–	–	–	–	–	10,0 (3,5 – 12,5)	2,46 (0,8 – 3,88)	4,07	10,0	6,7	A**
	7	9	12	12	–	–	–	–	–	10,0 (3,5 – 12,5)	2,49 (0,8 – 3,88)	4,02	10,0	6,8	A**
	7	9	12	14	–	–	–	–	–	10,0 (3,5 – 12,5)	2,48 (0,8 – 3,88)	4,03	10,0	6,8	A**
	7	9	12	18	–	–	–	–	–	10,0 (3,5 – 12,5)	2,47 (0,8 – 3,88)	4,05	10,0	6,7	A**
	7	9	12	24	–	–	–	–	–	10,0 (3,5 – 12,5)	2,45 (0,8 – 3,88)	4,08	10,0	6,7	A**
	7	9	14	14	–	–	–	–	–	10,0 (3,5 – 12,5)	2,48 (0,8 – 3,88)	4,04	10,0	6,8	A**
	7	9	14	18	–	–	–	–	–	10,0 (3,5 – 12,5)	2,46 (0,8 – 3,88)	4,06	10,0	6,7	A**
	7	9	14	24	–	–	–	–	–	10,0 (3,5 – 12,5)	2,44 (0,8 – 3,88)	4,10	10,0	6,7	A**
	7	9	18	18	–	–	–	–	–	10,0 (3,5 – 12,5)	2,45 (0,8 – 3,88)	4,08	10,0	6,7	A**

* Wydajność chłodzenia bazuje na następujących parametrach – temperatura wewnętrzna: 27°C DB (termometr suchy / 19°C WB (termometr mokry), temperatura zewnętrzna: 35°C DB / 24°C WB, długość rur: 5 m, różnica poziomów: 0 m (od jednostki zewnętrznej do jednostki wewnętrznej).

** Zakres sumy wydajności podłączanych jednostek wewnętrznych.

ROG36LBLA5 (27 – 54 kBTU/m ²)		J. wew. dla każdego pomieszczenia [kBTU/h]				Wydajność chłodzenia						Pobór mocy (min – max)	EER	Dane sezonowe			
						Pom. 1	Pom. 2	Pom. 3	Pom. 4	Pom. 5	Łączna wydajność (min – max)			kW	SEER	Klasa energetyczna	
						kW	kW	kW	kW	kW	kW						
4 pomieszczenia (cał.)	7	12	12	12	–	1,63	2,79	2,79	2,79	–	10,0 (3,5 – 12,5)	2,48 (0,8 – 3,88)	4,03	10,0	6,8	A++	
	7	12	12	14	–	1,56	2,67	2,67	3,10	–	10,0 (3,5 – 12,5)	2,47 (0,8 – 3,88)	4,05	10,0	6,7	A++	
	7	12	12	18	–	1,43	2,45	2,45	3,67	–	10,0 (3,5 – 12,5)	2,46 (0,8 – 3,88)	4,07	10,0	6,7	A++	
	7	12	14	14	–	1,49	2,55	2,98	2,98	–	10,0 (3,5 – 12,5)	2,46 (0,8 – 3,88)	4,06	10,0	6,7	A++	
	7	12	14	18	–	1,37	2,35	2,75	3,53	–	10,0 (3,5 – 12,5)	2,45 (0,8 – 3,88)	4,08	10,0	6,7	A++	
	7	14	14	14	–	1,42	2,86	2,86	2,86	–	10,0 (3,5 – 12,5)	2,46 (0,8 – 3,88)	4,07	10,0	6,7	A++	
	7	14	14	18	–	1,32	2,64	2,64	3,40	–	10,0 (3,5 – 12,5)	2,44 (0,8 – 3,88)	4,09	10,0	6,7	A++	
	9	9	9	9	–	2,50	2,50	2,50	2,50	–	10,0 (3,5 – 12,5)	2,50 (0,8 – 3,88)	4,00	10,0	6,8	A++	
	9	9	9	12	–	2,31	2,31	2,31	3,07	–	10,0 (3,5 – 12,5)	2,49 (0,8 – 3,88)	4,01	10,0	6,8	A++	
	9	9	9	14	–	2,20	2,20	2,20	3,40	–	10,0 (3,5 – 12,5)	2,49 (0,8 – 3,88)	4,02	10,0	6,8	A++	
	9	9	9	18	–	2,00	2,00	2,00	4,00	–	10,0 (3,5 – 12,5)	2,47 (0,8 – 3,88)	4,05	10,0	6,7	A++	
	9	9	9	24	–	1,76	1,76	1,76	4,72	–	10,0 (3,5 – 12,5)	2,45 (0,8 – 3,88)	4,08	10,0	6,7	A++	
	9	9	12	12	–	2,14	2,14	2,86	2,86	–	10,0 (3,5 – 12,5)	2,48 (0,8 – 3,88)	4,03	10,0	6,8	A++	
	9	9	12	14	–	2,05	2,05	2,73	3,17	–	10,0 (3,5 – 12,5)	2,48 (0,8 – 3,88)	4,04	10,0	6,8	A++	
	9	9	12	18	–	1,88	1,88	2,50	3,74	–	10,0 (3,5 – 12,5)	2,46 (0,8 – 3,88)	4,06	10,0	6,7	A++	
	9	9	12	24	–	1,67	1,67	2,22	4,44	–	10,0 (3,5 – 12,5)	2,44 (0,8 – 3,88)	4,10	10,0	6,7	A++	
	9	9	14	14	–	1,96	1,96	3,04	3,04	–	10,0 (3,5 – 12,5)	2,47 (0,8 – 3,88)	4,05	10,0	6,7	A++	
	9	9	14	18	–	1,80	1,80	2,80	3,60	–	10,0 (3,5 – 12,5)	2,46 (0,8 – 3,88)	4,07	10,0	6,7	A++	
	9	9	18	18	–	1,67	1,67	3,33	3,33	–	10,0 (3,5 – 12,5)	2,44 (0,8 – 3,88)	4,10	10,0	6,7	A++	
	9	12	12	12	–	1,99	2,67	2,67	2,67	–	10,0 (3,5 – 12,5)	2,47 (0,8 – 3,88)	4,05	10,0	6,7	A++	
	9	12	12	14	–	1,91	2,55	2,55	2,99	–	10,0 (3,5 – 12,5)	2,46 (0,8 – 3,88)	4,06	10,0	6,7	A++	
	9	12	12	18	–	1,76	2,35	2,35	3,54	–	10,0 (3,5 – 12,5)	2,45 (0,8 – 3,88)	4,08	10,0	6,7	A++	
	9	12	14	14	–	1,83	2,45	2,86	2,86	–	10,0 (3,5 – 12,5)	2,46 (0,8 – 3,88)	4,07	10,0	6,7	A++	
	9	12	14	18	–	1,70	2,26	2,64	3,40	–	10,0 (3,5 – 12,5)	2,44 (0,8 – 3,88)	4,09	10,0	6,7	A++	
	9	14	14	14	–	1,75	2,75	2,75	2,75	–	10,0 (3,5 – 12,5)	2,45 (0,8 – 3,88)	4,08	10,0	6,7	A++	
	12	12	12	12	–	2,50	2,50	2,50	2,50	–	10,0 (3,5 – 12,5)	2,46 (0,8 – 3,88)	4,06	10,0	6,7	A++	
	12	12	12	14	–	2,40	2,40	2,40	2,80	–	10,0 (3,5 – 12,5)	2,46 (0,8 – 3,88)	4,07	10,0	6,7	A++	
	12	12	12	18	–	2,22	2,22	2,22	3,34	–	10,0 (3,5 – 12,5)	2,44 (0,8 – 3,88)	4,10	10,0	6,7	A++	
	12	12	14	14	–	2,31	2,31	2,69	2,69	–	10,0 (3,5 – 12,5)	2,45 (0,8 – 3,88)	4,08	10,0	6,7	A++	
	12	14	14	14	–	2,23	2,59	2,59	2,59	–	10,0 (3,5 – 12,5)	2,44 (0,8 – 3,88)	4,10	10,0	6,7	A++	
	5 pomieszczeń	7	7	7	7	7	2,00	2,00	2,00	2,00	2,00	10,0 (3,5 – 12,5)	2,44 (0,8 – 3,88)	4,10	10,0	7,0	A++
		7	7	7	7	9	1,89	1,89	1,89	1,89	2,44	10,0 (3,5 – 12,5)	2,44 (0,8 – 3,88)	4,10	10,0	7,0	A++
		7	7	7	7	12	1,75	1,75	1,75	1,75	3,00	10,0 (3,5 – 12,5)	2,43 (0,8 – 3,88)	4,11	10,0	7,0	A++
		7	7	7	7	14	1,67	1,67	1,67	1,67	3,32	10,0 (3,5 – 12,5)	2,42 (0,8 – 3,88)	4,13	10,0	7,0	A++
		7	7	7	7	18	1,52	1,52	1,52	1,52	3,92	10,0 (3,5 – 12,5)	2,41 (0,8 – 3,88)	4,15	10,0	6,9	A++
		7	7	7	7	24	1,35	1,35	1,35	1,35	4,60	10,0 (3,5 – 12,5)	2,39 (0,8 – 3,88)	4,19	10,0	6,9	A++
		7	7	7	9	9	1,79	1,79	1,79	2,31	2,31	10,0 (3,5 – 12,5)	2,43 (0,8 – 3,88)	4,11	10,0	7,0	A++
		7	7	7	9	12	1,67	1,67	1,67	2,14	2,85	10,0 (3,5 – 12,5)	2,42 (0,8 – 3,88)	4,13	10,0	7,0	A++
		7	7	7	9	14	1,59	1,59	1,59	2,05	3,18	10,0 (3,5 – 12,5)	2,42 (0,8 – 3,88)	4,14	10,0	7,0	A++
		7	7	7	9	18	1,46	1,46	1,46	1,88	3,74	10,0 (3,5 – 12,5)	2,40 (0,8 – 3,88)	4,17	10,0	6,9	A++
		7	7	7	9	24	1,30	1,30	1,30	1,67	4,43	10,0 (3,5 – 12,5)	2,38 (0,8 – 3,88)	4,21	10,0	6,9	A++
		7	7	7	12	12	1,56	1,56	1,56	2,66	2,66	10,0 (3,5 – 12,5)	2,41 (0,8 – 3,88)	4,15	10,0	7,0	A++
7		7	7	12	14	1,49	1,49	1,49	2,55	2,98	10,0 (3,5 – 12,5)	2,40 (0,8 – 3,88)	4,16	10,0	6,9	A++	
7		7	7	12	18	1,37	1,37	1,37	2,35	3,54	10,0 (3,5 – 12,5)	2,39 (0,8 – 3,88)	4,19	10,0	6,9	A++	
7		7	7	14	14	1,43	1,43	1,43	2,86	2,86	10,0 (3,5 – 12,5)	2,40 (0,8 – 3,88)	4,17	10,0	6,9	A++	
7		7	7	14	18	1,32	1,32	1,32	2,64	3,40	10,0 (3,5 – 12,5)	2,38 (0,8 – 3,88)	4,20	10,0	6,9	A++	
7		7	9	9	9	1,70	1,70	2,20	2,20	2,20	10,0 (3,5 – 12,5)	2,43 (0,8 – 3,88)	4,12	10,0	7,0	A++	
7		7	9	9	12	1,59	1,59	2,05	2,05	2,72	10,0 (3,5 – 12,5)	2,42 (0,8 – 3,88)	4,14	10,0	7,0	A++	
7		7	9	9	14	1,52	1,52	1,96	1,96	3,04	10,0 (3,5 – 12,5)	2,41 (0,8 – 3,88)	4,15	10,0	6,9	A++	
7		7	9	9	18	1,40	1,40	1,80	1,80	3,60	10,0 (3,5 – 12,5)	2,39 (0,8 – 3,88)	4,18	10,0	6,9	A++	
7		7	9	12	12	1,49	1,49	1,92	2,55	2,55	10,0 (3,5 – 12,5)	2,40 (0,8 – 3,88)	4,16	10,0	6,9	A++	
7		7	9	12	14	1,43	1,43	1,84	2,45	2,85	10,0 (3,5 – 12,5)	2,40 (0,8 – 3,88)	4,17	10,0	6,9	A++	
7		7	9	12	18	1,32	1,32	1,70	2,26	3,40	10,0 (3,5 – 12,5)	2,38 (0,8 – 3,88)	4,20	10,0	6,9	A++	
7		7	9	14	14	1,37	1,37	1,76	2,75	2,75	10,0 (3,5 – 12,5)	2,39 (0,8 – 3,88)	4,19	10,0	6,9	A++	
7		7	12	12	12	1,40	1,40	2,40	2,40	2,40	10,0 (3,5 – 12,5)	2,39 (0,8 – 3,88)	4,18	10,0	6,9	A++	
7		7	12	12	14	1,35	1,35	2,31	2,31	2,68	10,0 (3,5 – 12,5)	2,39 (0,8 – 3,88)	4,19	10,0	6,9	A++	
7		7	12	14	14	1,30	1,30	2,22	2,59	2,59	10,0 (3,5 – 12,5)	2,38 (0,8 – 3,88)	4,21	10,0	6,9	A++	
7		9	9	9	9	1,64	2,09	2,09	2,09	2,09	10,0 (3,5 – 12,5)	2,42 (0,8 – 3,88)	4,13	10,0	7,0	A++	
7		9	9	9	12	1,52	1,96	1,96	1,96	2,60	10,0 (3,5 – 12,5)	2,41 (0,8 – 3,88)	4,15	10,0	6,9	A++	
7		9	9	9	14	1,46	1,88	1,88	1,88	2,90	10,0 (3,5 – 12,5)	2,40 (0,8 – 3,88)	4,17	10,0	6,9	A++	
7		9	9	9	18	1,35	1,73	1,73	1,73	3,46	10,0 (3,5 – 12,5)	2,39 (0,8 – 3,88)	4,19	10,0	6,9	A++	
7		9	9	12	12	1,42	1,84	1,84	2,45	2,45	10,0 (3,5 – 12,5)	2,40 (0,8 – 3,88)	4,17	10,0	6,9	A++	
7		9	9	12	14	1,37	1,76	1,76	2,35	2,76	10,0 (3,5 – 12,5)	2,39 (0,8 – 3,88)	4,19	10,0	6,9	A++	
7		9	9	14	14	1,32	1,70	1,70	2,64	2,64	10,0 (3,5 – 12,5)	2,38 (0,8 – 3,88)	4,20	10,0	6,9	A++	
7		9	12	12	12	1,34	1,73	2,31	2,31	2,31	10,0 (3,5 – 12,5)	2,39 (0,8 – 3,88)	4,19	10,0	6,9	A++	
7		9	12	12	14	1,30	1,67	2,22	2,22	2,59	10,0 (3,5 – 12,5)	2,38 (0,8 – 3,88)	4,21	10,0	6,9	A++	
9		9	9	9	9	2,00	2,00	2,00	2,00	2,00	10,0 (3,5 – 12,5)	2,41 (0,8 – 3,88)	4,15	10,0	7,0	A++	
9		9	9	9	12	1,88	1,88	1,88	1,88	2,48	10,0 (3,5 – 12,5)	2,40 (0,8 – 3,88)	4,17	10,0	6,9	A++	
9		9	9	9	14	1,80	1,80	1,80	1,80	2,80	10,0 (3,5 – 12,5)	2,39 (0,8 – 3,88)	4,18	10,0	6,9	A++	
9		9	9	9	18	1,67	1,67	1,67	1,67	3,32	10,0 (3,5 – 12,5)	2,38 (0,8 – 3,88)	4,21	10,0	6,9	A++	
9		9	9	12	12	1,76	1,76	1,76	2,36	2,36	10,0 (3,5 – 12						

MultiSplit 5 pomieszczeń | grzanie* (wymagane podłączenie min. 2 jednostek wewnętrznych)

ROG36LBLA5 (27 – 54 kBTU/h**)	J. wew. dla każdego pomieszczenia [kBTU/h]				Wydajność grzania					Pobór mocy (min – max) kW	COP	Dane sezonowe					
					Pom. 1	Pom. 2	Pom. 3	Pom. 4	Pom. 5			Łączna wydajność (min – max) kW	kW	kW	SCOP	Klasa energetyczna	
					kW	kW	kW		kW								
2 pomieszczenia	7	24	–	–	–	2,40	8,40	–	–	–	10,8 (3,5 – 12,4)	2,97 (0,7 – 3,34)	3,64	8,9	3,9	A	
	9	24	–	–	–	3,00	8,40	–	–	–	11,4 (3,5 – 13,2)	3,15 (0,7 – 3,58)	3,62	9,0	3,9	A	
	12	24	–	–	–	4,00	8,00	–	–	–	12,0 (3,5 – 14,0)	3,34 (0,7 – 3,82)	3,59	9,0	4,0	A-	
	14	24	–	–	–	4,42	7,58	–	–	–	12,0 (3,5 – 14,0)	3,33 (0,7 – 3,82)	3,60	9,0	4,0	A-	
	18	18	–	–	–	6,00	6,00	–	–	–	12,0 (3,5 – 14,0)	3,34 (0,7 – 3,82)	3,59	9,0	4,0	A-	
	18	24	–	–	–	5,14	6,86	–	–	–	12,0 (3,5 – 14,0)	3,32 (0,7 – 3,82)	3,61	9,0	4,0	A-	
	24	24	–	–	–	6,00	6,00	–	–	–	12,0 (3,5 – 14,0)	3,31 (0,7 – 3,82)	3,62	9,0	4,0	A-	
	7	7	14	–	–	2,40	2,40	4,80	–	–	–	9,6 (3,5 – 11,2)	2,45 (0,7 – 2,98)	3,92	8,8	4,0	A-
	7	7	18	–	–	2,40	2,40	6,00	–	–	–	10,8 (3,5 – 12,8)	2,80 (0,7 – 3,46)	3,86	9,0	4,0	A-
	7	7	24	–	–	2,21	2,21	7,58	–	–	–	12,0 (3,5 – 14,0)	3,14 (0,7 – 3,82)	3,82	9,0	4,0	A-
	7	9	12	–	–	2,40	3,00	4,20	–	–	–	9,6 (3,5 – 11,2)	2,45 (0,7 – 2,98)	3,92	8,8	4,0	A-
	7	9	14	–	–	2,40	3,00	4,80	–	–	–	10,2 (3,5 – 12,0)	2,63 (0,7 – 3,22)	3,88	8,9	4,0	A-
	7	9	18	–	–	2,40	3,00	6,00	–	–	–	11,4 (3,5 – 13,6)	2,97 (0,7 – 3,70)	3,84	9,0	4,0	A-
	7	9	24	–	–	2,10	2,70	7,20	–	–	–	12,0 (3,5 – 14,0)	3,13 (0,7 – 3,82)	3,83	9,0	4,0	A-
	7	12	12	–	–	2,40	4,20	4,20	–	–	–	10,8 (3,5 – 12,4)	2,79 (0,7 – 3,34)	3,87	8,9	4,0	A-
	7	12	14	–	–	2,40	4,20	4,80	–	–	–	11,4 (3,5 – 13,2)	2,96 (0,7 – 3,58)	3,85	9,0	4,0	A-
	7	12	18	–	–	2,27	3,89	5,84	–	–	–	12,0 (3,5 – 14,0)	3,14 (0,7 – 3,82)	3,82	9,0	4,0	A-
	7	12	24	–	–	1,95	3,35	6,70	–	–	–	12,0 (3,5 – 14,0)	3,13 (0,7 – 3,82)	3,83	9,0	4,0	A-
	7	14	14	–	–	2,40	4,80	4,80	–	–	–	12,0 (3,5 – 14,0)	3,14 (0,7 – 3,82)	3,82	9,0	4,0	A-
	7	14	18	–	–	2,15	4,31	5,54	–	–	–	12,0 (3,5 – 14,0)	3,13 (0,7 – 3,82)	3,83	9,0	4,0	A-
	7	14	24	–	–	1,87	3,73	6,40	–	–	–	12,0 (3,5 – 14,0)	3,13 (0,7 – 3,82)	3,84	9,0	4,0	A-
	7	18	18	–	–	1,96	5,02	5,02	–	–	–	12,0 (3,5 – 14,0)	3,13 (0,7 – 3,82)	3,83	9,0	4,0	A-
	7	18	24	–	–	1,71	4,41	5,88	–	–	–	12,0 (3,5 – 14,0)	3,13 (0,7 – 3,82)	3,84	9,0	4,0	A-
	9	9	9	–	–	3,00	3,00	3,00	–	–	–	9,0 (3,5 – 10,8)	2,29 (0,7 – 2,86)	3,93	8,8	4,0	A-
9	9	12	–	–	3,00	3,00	4,20	–	–	–	10,2 (3,5 – 12,0)	2,63 (0,7 – 3,22)	3,88	8,9	4,0	A-	
9	9	14	–	–	3,00	3,00	4,80	–	–	–	10,8 (3,5 – 12,8)	2,80 (0,7 – 3,46)	3,86	9,0	4,0	A-	
9	9	18	–	–	3,00	3,00	6,00	–	–	–	12,0 (3,5 – 14,0)	3,14 (0,7 – 3,82)	3,82	9,0	4,0	A-	
9	9	24	–	–	2,57	2,57	6,86	–	–	–	12,0 (3,5 – 14,0)	3,13 (0,7 – 3,82)	3,83	9,0	4,0	A-	
9	12	12	–	–	3,00	4,20	4,20	–	–	–	11,4 (3,5 – 13,2)	2,96 (0,7 – 3,58)	3,85	9,0	4,0	A-	
9	12	14	–	–	3,00	4,20	4,80	–	–	–	12,0 (3,5 – 14,0)	3,14 (0,7 – 3,82)	3,82	9,0	4,0	A-	
9	12	18	–	–	2,77	3,69	5,54	–	–	–	12,0 (3,5 – 14,0)	3,13 (0,7 – 3,82)	3,83	9,0	4,0	A-	
9	12	24	–	–	2,40	3,20	6,40	–	–	–	12,0 (3,5 – 14,0)	3,13 (0,7 – 3,82)	3,84	9,0	4,0	A-	
9	14	14	–	–	2,92	4,54	4,54	–	–	–	12,0 (3,5 – 14,0)	3,14 (0,7 – 3,82)	3,82	9,0	4,0	A-	
9	14	18	–	–	2,63	4,10	5,27	–	–	–	12,0 (3,5 – 14,0)	3,13 (0,7 – 3,82)	3,83	9,0	4,0	A-	
9	14	24	–	–	2,30	3,57	6,13	–	–	–	12,0 (3,5 – 14,0)	3,13 (0,7 – 3,82)	3,84	9,0	4,0	A-	
9	18	18	–	–	2,40	4,80	4,80	–	–	–	12,0 (3,5 – 14,0)	3,13 (0,7 – 3,82)	3,84	9,0	4,0	A-	
9	18	24	–	–	2,12	4,24	5,64	–	–	–	12,0 (3,5 – 14,0)	3,12 (0,7 – 3,82)	3,85	9,0	4,0	A-	
12	12	12	–	–	4,00	4,00	4,00	–	–	–	12,0 (3,5 – 14,0)	3,14 (0,7 – 3,82)	3,82	9,0	4,0	A-	
12	12	14	–	–	3,79	3,79	4,42	–	–	–	12,0 (3,5 – 14,0)	3,14 (0,7 – 3,82)	3,82	9,0	4,0	A-	
12	12	18	–	–	3,43	3,43	5,14	–	–	–	12,0 (3,5 – 14,0)	3,13 (0,7 – 3,82)	3,83	9,0	4,0	A-	
12	12	24	–	–	3,00	3,00	6,00	–	–	–	12,0 (3,5 – 14,0)	3,13 (0,7 – 3,82)	3,84	9,0	4,0	A-	
12	14	14	–	–	3,60	4,20	4,20	–	–	–	12,0 (3,5 – 14,0)	3,13 (0,7 – 3,82)	3,83	9,0	4,0	A-	
12	14	18	–	–	3,27	3,82	4,91	–	–	–	12,0 (3,5 – 14,0)	3,13 (0,7 – 3,82)	3,83	9,0	4,0	A-	
12	14	24	–	–	2,88	3,36	5,76	–	–	–	12,0 (3,5 – 14,0)	3,13 (0,7 – 3,82)	3,84	9,0	4,0	A-	
12	18	18	–	–	3,00	4,50	4,50	–	–	–	12,0 (3,5 – 14,0)	3,13 (0,7 – 3,82)	3,84	9,0	4,0	A-	
12	18	24	–	–	2,67	4,00	5,33	–	–	–	12,0 (3,5 – 14,0)	3,12 (0,7 – 3,82)	3,85	9,0	4,0	A-	
14	14	14	–	–	4,00	4,00	4,00	–	–	–	12,0 (3,5 – 14,0)	3,13 (0,7 – 3,82)	3,83	9,0	4,0	A-	
14	14	18	–	–	3,65	3,65	4,70	–	–	–	12,0 (3,5 – 14,0)	3,13 (0,7 – 3,82)	3,84	9,0	4,0	A-	
14	14	24	–	–	3,23	3,23	5,54	–	–	–	12,0 (3,5 – 14,0)	3,12 (0,7 – 3,82)	3,85	9,0	4,0	A-	
14	18	18	–	–	3,36	4,32	4,32	–	–	–	12,0 (3,5 – 14,0)	3,13 (0,7 – 3,82)	3,84	9,0	4,0	A-	
18	18	18	–	–	4,00	4,00	4,00	–	–	–	12,0 (3,5 – 14,0)	3,12 (0,7 – 3,82)	3,85	9,0	4,0	A-	
7	7	7	7	–	2,40	2,40	2,40	2,40	–	–	9,6 (3,5 – 11,2)	2,31 (0,7 – 2,98)	4,16	8,8	4,2	A-	
7	7	7	9	–	2,40	2,40	2,40	3,00	–	–	10,2 (3,5 – 12,0)	2,47 (0,7 – 3,22)	4,13	8,9	4,2	A-	
7	7	7	12	–	2,40	2,40	2,40	4,20	–	–	11,4 (3,5 – 13,2)	2,79 (0,7 – 3,58)	4,09	9,0	4,2	A-	
7	7	7	14	–	2,40	2,40	2,40	4,80	–	–	12,0 (3,5 – 14,0)	2,95 (0,7 – 3,82)	4,07	9,0	4,2	A-	
7	7	7	18	–	2,15	2,15	2,15	5,55	–	–	12,0 (3,5 – 14,0)	2,94 (0,7 – 3,82)	4,08	9,0	4,2	A-	
7	7	7	24	–	1,87	1,87	1,87	6,39	–	–	12,0 (3,5 – 14,0)	2,93 (0,7 – 3,82)	4,10	9,0	4,2	A-	
7	7	9	9	–	2,40	2,40	3,00	3,00	–	–	10,8 (3,5 – 12,8)	2,64 (0,7 – 3,46)	4,09	9,0	4,2	A-	
7	7	9	12	–	2,40	2,40	3,00	4,20	–	–	12,0 (3,5 – 14,0)	2,95 (0,7 – 3,82)	4,07	9,0	4,2	A-	
7	7	9	14	–	2,27	2,27	2,92	4,54	–	–	12,0 (3,5 – 14,0)	2,95 (0,7 – 3,82)	4,07	9,0	4,2	A-	
7	7	9	18	–	2,05	2,05	2,63	5,27	–	–	12,0 (3,5 – 14,0)	2,94 (0,7 – 3,82)	4,08	9,0	4,2	A-	
7	7	9	24	–	1,79	1,79	2,30	6,12	–	–	12,0 (3,5 – 14,0)	2,93 (0,7 – 3,82)	4,10	9,0	4,2	A-	
7	7	12	12	–	2,21	2,21	3,79	3,79	–	–	12,0 (3,5 – 14,0)	2,94 (0,7 – 3,82)	4,08	9,0	4,2	A-	
7	7	12	14	–	2,10	2,10	3,60	4,20	–	–	12,0 (3,5 – 14,0)	2,94 (0,7 – 3,82)	4,08	9,0	4,2	A-	
7	7	12	18	–	1,91	1,91	3,27	4,91	–	–	12,0 (3,5 – 14,0)	2,93 (0,7 – 3,82)	4,09	9,0	4,2	A-	
7	7	12	24	–	1,68	1,68	2,88	5,76	–	–	12,0 (3,5 – 14,0)	2,92 (0,7 – 3,82)	4,11	9,0	4,2	A-	
7	7	14	14	–	2,00	2,00	4,00	4,00	–	–	12,0 (3,5 – 14,0)	2,93 (0,7 – 3,82)	4,09	9,0	4,2	A-	
7	7	14	18	–	1,83	1,83	3,65	4,69	–	–	12,0 (3,5 – 14,0)	2,93 (0,7 – 3,82)	4,10	9,0	4,2	A-	
7	7	14	24	–	1,62	1,62	3,23	5,53	–	–	12,0 (3,5 – 14,0)	2,92 (0,7 – 3,82)	4,11	9,0	4,2	A-	
7	7	18	18	–	1,68	1,68	4,32	4,32	–	–	12,0 (3,5 – 14,0)	2,92 (0,7 – 3,82)	4,11	9,0	4,2	A-	
7	9	9	9	–	2,40	3,00	3,00	3,00	–	–	11,4 (3,5 – 13,6)	2,80 (0,7 – 3,70)	4,07	9,0	4,2	A-	
7	9	9	12	–	2,27	2,92	2,92	3,89	–	–	12,0 (3,5 – 14,0)	2,95 (0,7 – 3,82)	4,07	9,0	4,2	A-	
7	9	9	14	–	2,15	2,77	2,77	4,31	–	–	12,0 (3,5 – 14,0)	2,94 (0,7 – 3,82)	4,08	9,0	4,2	A-	
7	9	9	18	–	1,95	2,51	2,51	5,03	–	–	12,0 (3,5 – 14,0)	2,93 (0,7 – 3,82)	4,09	9,0	4,2	A-	
7	9	9	24	–	1,71	2,20	2,20	5,89	–	–	12,0 (3,5 – 14,0)	2,92 (0,7 – 3,82)	4,11	9,0	4,2	A-	
7	9	12	12	–	2,10	2,70	3,60	3,60	–	–	12,0 (3,5 – 14,0)	2,94 (0,7 – 3,82)	4,08	9,0	4,2	A-	
7	9	12	14	–	2,00	2,57	3,43	4,00	–	–	12,0 (3,5 – 14,0)	2,93 (0,7 – 3,82)	4,09	9,0	4,2	A-	
7	9	12	18	–	1,83	2,35	3,13	4,69	–	–	12,0 (3,5 – 14,0)	2,93 (0,7 – 3,82)	4,10	9,0	4,2	A-	
7	9	12	24	–	1,62	2,08	2,77	5,53	–	–	12,0 (3,5 – 14,0)	2,92 (0,7 – 3,82)	4,11	9,0	4,2	A-	
7	9	14	14														

ROG36LBLA5 (27 – 54 kBTU/m ²)				J. wew. dla każdego pomieszczenia [kBTU/h]		Wydajność grzania						Pobór mocy (min – max)	SEER	Dane sezonowe			
						Pom. 1	Pom. 2	Pom. 3	Pom. 4	Pom. 5	Łączna wydajność (min – max)			kW	SCOP	Klasa energetyczna	
						kW	kW	kW	kW	kW	kW						
4 pomieszczenia (cd.)	7	12	12	12	–	1,95	3,35	3,35	3,35	–	12,0 (3,5 – 14,0)	2,93 (0,7 – 3,82)	4,09	9,0	4,2	A+	
	7	12	12	14	–	1,87	3,20	3,20	3,73	–	12,0 (3,5 – 14,0)	2,93 (0,7 – 3,82)	4,10	9,0	4,2	A+	
	7	12	12	18	–	1,71	2,94	2,94	4,41	–	12,0 (3,5 – 14,0)	2,92 (0,7 – 3,82)	4,11	9,0	4,2	A+	
	7	12	14	14	–	1,80	3,06	3,57	3,57	–	12,0 (3,5 – 14,0)	2,93 (0,7 – 3,82)	4,10	9,0	4,2	A+	
	7	12	14	18	–	1,65	2,82	3,29	4,24	–	12,0 (3,5 – 14,0)	2,92 (0,7 – 3,82)	4,11	9,0	4,2	A+	
	7	14	14	14	–	1,71	3,43	3,43	3,43	–	12,0 (3,5 – 14,0)	2,92 (0,7 – 3,82)	4,11	9,0	4,2	A+	
	7	14	14	18	–	1,58	3,17	3,17	4,08	–	12,0 (3,5 – 14,0)	2,91 (0,7 – 3,82)	4,12	9,0	4,2	A+	
	9	9	9	9	–	3,00	3,00	3,00	3,00	–	12,0 (3,5 – 14,0)	2,95 (0,7 – 3,82)	4,07	9,0	4,2	A+	
	9	9	9	12	–	2,77	2,77	2,77	3,69	–	12,0 (3,5 – 14,0)	2,94 (0,7 – 3,82)	4,08	9,0	4,2	A+	
	9	9	9	14	–	2,63	2,63	2,63	4,11	–	12,0 (3,5 – 14,0)	2,94 (0,7 – 3,82)	4,08	9,0	4,2	A+	
	9	9	9	18	–	2,40	2,40	2,40	4,80	–	12,0 (3,5 – 14,0)	2,93 (0,7 – 3,82)	4,10	9,0	4,2	A+	
	9	9	9	24	–	2,12	2,12	2,12	5,64	–	12,0 (3,5 – 14,0)	2,92 (0,7 – 3,82)	4,11	9,0	4,2	A+	
	9	9	12	12	–	2,57	2,57	3,43	3,43	–	12,0 (3,5 – 14,0)	2,93 (0,7 – 3,82)	4,09	9,0	4,2	A+	
	9	9	12	14	–	2,45	2,45	3,27	3,83	–	12,0 (3,5 – 14,0)	2,93 (0,7 – 3,82)	4,09	9,0	4,2	A+	
	9	9	12	18	–	2,25	2,25	3,00	4,50	–	12,0 (3,5 – 14,0)	2,93 (0,7 – 3,82)	4,10	9,0	4,2	A+	
	9	9	12	24	–	2,00	2,00	2,67	5,33	–	12,0 (3,5 – 14,0)	2,91 (0,7 – 3,82)	4,12	9,0	4,2	A+	
	9	9	14	14	–	2,35	2,35	3,65	3,65	–	12,0 (3,5 – 14,0)	2,93 (0,7 – 3,82)	4,10	9,0	4,2	A+	
	9	9	14	18	–	2,16	2,16	3,36	4,32	–	12,0 (3,5 – 14,0)	2,92 (0,7 – 3,82)	4,11	9,0	4,2	A+	
	9	9	18	18	–	2,00	2,00	4,00	4,00	–	12,0 (3,5 – 14,0)	2,91 (0,7 – 3,82)	4,12	9,0	4,2	A+	
	9	12	12	12	–	2,40	3,20	3,20	3,20	–	12,0 (3,5 – 14,0)	2,93 (0,7 – 3,82)	4,10	9,0	4,2	A+	
	9	12	12	14	–	2,30	3,06	3,06	3,58	–	12,0 (3,5 – 14,0)	2,93 (0,7 – 3,82)	4,10	9,0	4,2	A+	
	9	12	12	18	–	2,12	2,82	2,82	4,24	–	12,0 (3,5 – 14,0)	2,92 (0,7 – 3,82)	4,11	9,0	4,2	A+	
	9	12	14	14	–	2,20	2,94	3,43	3,43	–	12,0 (3,5 – 14,0)	2,92 (0,7 – 3,82)	4,11	9,0	4,2	A+	
	9	12	14	18	–	2,04	2,72	3,17	4,07	–	12,0 (3,5 – 14,0)	2,91 (0,7 – 3,82)	4,12	9,0	4,2	A+	
	9	14	14	14	–	2,13	3,29	3,29	3,29	–	12,0 (3,5 – 14,0)	2,92 (0,7 – 3,82)	4,11	9,0	4,2	A+	
	12	12	12	12	–	3,00	3,00	3,00	3,00	–	12,0 (3,5 – 14,0)	2,93 (0,7 – 3,82)	4,10	9,0	4,2	A+	
	12	12	12	14	–	2,88	2,88	2,88	3,36	–	12,0 (3,5 – 14,0)	2,92 (0,7 – 3,82)	4,11	9,0	4,2	A+	
	12	12	12	18	–	2,67	2,67	2,67	3,99	–	12,0 (3,5 – 14,0)	2,91 (0,7 – 3,82)	4,12	9,0	4,2	A+	
	12	12	14	14	–	2,77	2,77	3,23	3,23	–	12,0 (3,5 – 14,0)	2,92 (0,7 – 3,82)	4,11	9,0	4,2	A+	
	12	14	14	14	–	2,67	3,11	3,11	3,11	–	12,0 (3,5 – 14,0)	2,91 (0,7 – 3,82)	4,12	9,0	4,2	A+	
	5 pomieszczeń	7	7	7	7	7	2,40	2,40	2,40	2,40	2,40	12,0 (3,5 – 14,0)	2,79 (0,7 – 3,82)	4,30	9,0	4,4	A+
		7	7	7	7	9	2,27	2,27	2,27	2,27	2,92	12,0 (3,5 – 14,0)	2,79 (0,7 – 3,82)	4,30	9,0	4,4	A+
		7	7	7	7	12	2,10	2,10	2,10	2,10	3,60	12,0 (3,5 – 14,0)	2,78 (0,7 – 3,82)	4,31	9,0	4,4	A+
		7	7	7	7	14	2,00	2,00	2,00	2,00	4,00	12,0 (3,5 – 14,0)	2,78 (0,7 – 3,82)	4,32	9,0	4,4	A+
		7	7	7	7	18	1,83	1,83	1,83	1,83	4,68	12,0 (3,5 – 14,0)	2,77 (0,7 – 3,82)	4,33	9,0	4,4	A+
		7	7	7	7	24	1,62	1,62	1,62	1,62	5,52	12,0 (3,5 – 14,0)	2,76 (0,7 – 3,82)	4,34	9,0	4,4	A+
		7	7	7	9	9	2,15	2,15	2,15	2,77	2,77	12,0 (3,5 – 14,0)	2,78 (0,7 – 3,82)	4,31	9,0	4,4	A+
		7	7	7	9	12	2,00	2,00	2,00	2,57	3,43	12,0 (3,5 – 14,0)	2,78 (0,7 – 3,82)	4,32	9,0	4,4	A+
		7	7	7	9	14	1,91	1,91	1,91	2,45	3,82	12,0 (3,5 – 14,0)	2,78 (0,7 – 3,82)	4,32	9,0	4,4	A+
		7	7	7	9	18	1,75	1,75	1,75	2,25	4,50	12,0 (3,5 – 14,0)	2,77 (0,7 – 3,82)	4,33	9,0	4,4	A+
		7	7	7	9	24	1,56	1,56	1,56	2,00	5,32	12,0 (3,5 – 14,0)	2,76 (0,7 – 3,82)	4,35	9,0	4,4	A+
		7	7	7	12	12	1,87	1,87	1,87	3,20	3,20	12,0 (3,5 – 14,0)	2,77 (0,7 – 3,82)	4,33	9,0	4,4	A+
7		7	7	12	14	1,79	1,79	1,79	3,06	3,57	12,0 (3,5 – 14,0)	2,77 (0,7 – 3,82)	4,33	9,0	4,4	A+	
7		7	7	12	18	1,65	1,65	1,65	2,82	4,23	12,0 (3,5 – 14,0)	2,76 (0,7 – 3,82)	4,34	9,0	4,4	A+	
7		7	7	14	14	1,71	1,71	1,71	3,43	3,43	12,0 (3,5 – 14,0)	2,76 (0,7 – 3,82)	4,34	9,0	4,4	A+	
7		7	7	14	18	1,58	1,58	1,58	3,17	4,09	12,0 (3,5 – 14,0)	2,76 (0,7 – 3,82)	4,35	9,0	4,4	A+	
7		7	9	9	9	2,05	2,05	2,63	2,63	2,63	12,0 (3,5 – 14,0)	2,78 (0,7 – 3,82)	4,31	9,0	4,4	A+	
7		7	9	9	12	1,91	1,91	2,45	2,45	3,28	12,0 (3,5 – 14,0)	2,78 (0,7 – 3,82)	4,32	9,0	4,4	A+	
7		7	9	9	14	1,83	1,83	2,35	2,35	3,64	12,0 (3,5 – 14,0)	2,77 (0,7 – 3,82)	4,33	9,0	4,4	A+	
7		7	9	9	18	1,68	1,68	2,16	2,16	4,32	12,0 (3,5 – 14,0)	2,76 (0,7 – 3,82)	4,34	9,0	4,4	A+	
7		7	9	12	12	1,79	1,79	2,30	3,06	3,06	12,0 (3,5 – 14,0)	2,77 (0,7 – 3,82)	4,33	9,0	4,4	A+	
7		7	9	12	14	1,71	1,71	2,20	2,94	3,44	12,0 (3,5 – 14,0)	2,76 (0,7 – 3,82)	4,34	9,0	4,4	A+	
7		7	9	12	18	1,58	1,58	2,04	2,72	4,08	12,0 (3,5 – 14,0)	2,76 (0,7 – 3,82)	4,35	9,0	4,4	A+	
7		7	9	14	14	1,65	1,65	2,12	3,29	3,29	12,0 (3,5 – 14,0)	2,76 (0,7 – 3,82)	4,34	9,0	4,4	A+	
7		7	12	12	12	1,68	1,68	2,88	2,88	2,88	12,0 (3,5 – 14,0)	2,76 (0,7 – 3,82)	4,34	9,0	4,4	A+	
7		7	12	14	14	1,62	1,62	2,77	2,77	3,22	12,0 (3,5 – 14,0)	2,76 (0,7 – 3,82)	4,34	9,0	4,4	A+	
7		7	12	14	14	1,56	1,56	2,66	3,11	3,11	12,0 (3,5 – 14,0)	2,76 (0,7 – 3,82)	4,35	9,0	4,4	A+	
7		9	9	9	9	1,96	2,51	2,51	2,51	2,51	12,0 (3,5 – 14,0)	2,78 (0,7 – 3,82)	4,32	9,0	4,4	A+	
7		9	9	9	12	1,83	2,35	2,35	2,35	3,12	12,0 (3,5 – 14,0)	2,77 (0,7 – 3,82)	4,33	9,0	4,4	A+	
7		9	9	9	14	1,75	2,25	2,25	2,25	3,50	12,0 (3,5 – 14,0)	2,77 (0,7 – 3,82)	4,33	9,0	4,4	A+	
7		9	9	9	18	1,62	2,08	2,08	2,08	4,14	12,0 (3,5 – 14,0)	2,76 (0,7 – 3,82)	4,34	9,0	4,4	A+	
7		9	9	12	12	1,72	2,20	2,20	2,94	2,94	12,0 (3,5 – 14,0)	2,76 (0,7 – 3,82)	4,34	9,0	4,4	A+	
7		9	9	12	14	1,65	2,12	2,12	2,82	3,29	12,0 (3,5 – 14,0)	2,76 (0,7 – 3,82)	4,34	9,0	4,4	A+	
7		9	9	14	14	1,58	2,04	2,04	3,17	3,17	12,0 (3,5 – 14,0)	2,76 (0,7 – 3,82)	4,35	9,0	4,4	A+	
7		9	12	12	12	1,61	2,08	2,77	2,77	2,77	12,0 (3,5 – 14,0)	2,76 (0,7 – 3,82)	4,34	9,0	4,4	A+	
7		9	12	14	14	1,56	2,00	2,67	2,67	3,10	12,0 (3,5 – 14,0)	2,76 (0,7 – 3,82)	4,35	9,0	4,4	A+	
9		9	9	9	9	2,40	2,40	2,40	2,40	2,40	12,0 (3,5 – 14,0)	2,77 (0,7 – 3,82)	4,33	9,0	4,4	A+	
9		9	9	9	12	2,25	2,25	2,25	2,25	3,00	12,0 (3,5 – 14,0)	2,77 (0,7 – 3,82)	4,33	9,0	4,4	A+	
9		9	9	9	14	2,16	2,16	2,16	2,16	3,36	12,0 (3,5 – 14,0)	2,76 (0,7 – 3,82)	4,34	9,0	4,4	A+	
9		9	9	9	18	2,00	2,00	2,00	2,00	4,00	12,0 (3,5 – 14,0)	2,76 (0,7 – 3,82)	4,35	9,0	4,4	A+	
9		9	9	12	12	2,12	2,12	2,12	2,82	2,82	12,0 (3,5 – 14,0)	2,76 (0,7 – 3,82)	4,34	9,0	4,4	A+	
9		9	9	12	14	2,04	2,04	2,04	2,72	3,16	12,0 (3,5 – 14,0)	2,76 (0,7 – 3,82)	4,35	9,0	4,4	A+	
9	9	12	12	12	2,00	2,00	2,67	2,67	2,67	12,0 (3,5 – 14,0)	2,76 (0,7 – 3,82)	4,35	9,0	4,4	A+		

** Wydajność grzania bazuje na następujących parametrach – temperatura wewnętrzna: 20°C DB (termometr suchy) / 15°C WB (termometr mokry), temperatura zewnętrzna: 7°C DB / 6°C WB, długość rur: 5 m, różnica poziomów: 0 m (od jednostki zewnętrznej do jednostki wewnętrznej).

** Zakres sumy wydajności podłączanych jednostek wewnętrznych.

MultiSplit 6 pomieszczeń | chłodzenie*

(wymagane podłączenie min. 2 jednostek wewnętrznych)

ROG45LBLA6 (34 – 62 kBTU/h**)	J. wew. dla każdego pomieszczenia [kBTU/h]						Wydajność chłodzenia							Pobór mocy (min – max)	EER
							Pom. 1	Pom. 2	Pom. 3	Pom. 4	Pom. 5	Pom. 6	Łączna wydajność (min – max)		
							kW	kW	kW	kW	kW	kW			
2 pom.	12	24	--	--	--	3,50	7,00	--	--	--	--	10,5 (3,5 – 11,5)	3,06 (0,8 – 3,32)	3,43	
	14	24	--	--	--	4,00	7,00	--	--	--	--	11,0 (3,5 – 12,1)	3,28 (0,8 – 3,70)	3,35	
	18	18	--	--	--	5,00	5,00	--	--	--	--	10,0 (3,5 – 11,5)	2,92 (0,8 – 3,32)	3,42	
	18	24	--	--	--	5,00	7,00	--	--	--	--	12,0 (3,5 – 13,4)	3,75 (0,8 – 4,46)	3,20	
	24	24	--	--	--	6,25	6,25	--	--	--	--	12,5 (3,5 – 14,0)	4,01 (0,8 – 4,84)	3,12	
	7	7	24	--	--	2,00	2,00	7,00	--	--	--	11,0 (3,5 – 12,1)	3,19 (0,8 – 3,70)	3,45	
	7	9	18	--	--	2,00	2,50	5,00	--	--	--	9,5 (3,5 – 10,8)	2,55 (0,8 – 2,93)	3,73	
	7	9	24	--	--	2,00	2,50	7,00	--	--	--	11,5 (3,5 – 12,7)	3,41 (0,8 – 4,08)	3,37	
	7	12	18	--	--	2,00	3,50	5,00	--	--	--	10,5 (3,5 – 11,8)	3,02 (0,8 – 3,51)	3,48	
	7	12	24	--	--	2,00	3,50	6,90	--	--	--	12,4 (3,5 – 13,7)	3,82 (0,8 – 4,65)	3,25	
3 pomieszczenia	7	14	14	--	--	2,00	4,00	4,00	--	--	--	10,0 (3,5 – 11,1)	2,81 (0,8 – 3,13)	3,56	
	7	14	18	--	--	2,00	4,00	5,00	--	--	--	11,0 (3,5 – 12,4)	3,23 (0,8 – 3,89)	3,41	
	7	14	24	--	--	1,94	3,89	6,67	--	--	--	12,5 (3,5 – 14,0)	3,89 (0,8 – 4,84)	3,21	
	7	18	18	--	--	2,00	5,00	5,00	--	--	--	12,0 (3,5 – 13,7)	3,69 (0,8 – 4,65)	3,25	
	7	18	24	--	--	1,79	4,59	6,12	--	--	--	12,5 (3,5 – 14,0)	3,87 (0,8 – 4,84)	3,23	
	7	24	24	--	--	1,60	5,45	5,45	--	--	--	12,5 (3,5 – 14,0)	3,83 (0,8 – 4,84)	3,26	
	9	9	18	--	--	2,50	2,50	5,00	--	--	--	10,0 (3,5 – 11,5)	2,84 (0,8 – 3,32)	3,52	
	9	9	24	--	--	2,50	2,50	7,00	--	--	--	12,0 (3,5 – 13,4)	3,65 (0,8 – 4,46)	3,29	
	9	12	14	--	--	2,50	3,50	4,00	--	--	--	10,0 (3,5 – 11,1)	2,81 (0,8 – 3,13)	3,56	
	9	12	18	--	--	2,50	3,50	5,00	--	--	--	11,0 (3,5 – 12,4)	3,23 (0,8 – 3,89)	3,41	
	9	12	24	--	--	2,50	3,33	6,67	--	--	--	12,5 (3,5 – 14,0)	3,89 (0,8 – 4,84)	3,21	
	9	14	14	--	--	2,50	4,00	4,00	--	--	--	10,5 (3,5 – 11,8)	3,02 (0,8 – 3,51)	3,48	
	9	14	18	--	--	2,50	4,00	5,00	--	--	--	11,5 (3,5 – 13,0)	3,45 (0,8 – 4,27)	3,33	
	9	14	24	--	--	2,40	3,72	6,38	--	--	--	12,5 (3,5 – 14,0)	3,88 (0,8 – 4,84)	3,22	
	9	18	18	--	--	2,50	5,00	5,00	--	--	--	12,5 (3,5 – 14,0)	3,89 (0,8 – 4,84)	3,21	
	9	18	24	--	--	2,21	4,41	5,88	--	--	--	12,5 (3,5 – 14,0)	3,86 (0,8 – 4,84)	3,24	
	9	24	24	--	--	1,98	5,26	5,26	--	--	--	12,5 (3,5 – 14,0)	3,82 (0,8 – 4,84)	3,27	
	12	12	12	--	--	3,50	3,50	3,50	--	--	--	10,5 (3,5 – 11,5)	2,98 (0,8 – 3,32)	3,52	
	12	12	14	--	--	3,50	3,50	4,00	--	--	--	11,0 (3,5 – 12,1)	3,19 (0,8 – 3,70)	3,45	
	12	12	18	--	--	3,50	3,50	5,00	--	--	--	12,0 (3,5 – 13,4)	3,65 (0,8 – 4,46)	3,29	
	12	12	24	--	--	3,13	3,13	6,24	--	--	--	12,5 (3,5 – 14,0)	3,87 (0,8 – 4,84)	3,23	
	12	14	14	--	--	3,50	4,00	4,00	--	--	--	11,5 (3,5 – 12,7)	3,41 (0,8 – 4,08)	3,37	
	12	14	18	--	--	3,50	4,00	5,00	--	--	--	12,5 (3,5 – 14,0)	3,89 (0,8 – 4,84)	3,21	
	12	14	24	--	--	3,00	3,50	6,00	--	--	--	12,5 (3,5 – 14,0)	3,86 (0,8 – 4,84)	3,24	
	12	18	18	--	--	3,12	4,69	4,69	--	--	--	12,5 (3,5 – 14,0)	3,87 (0,8 – 4,84)	3,23	
	12	18	24	--	--	2,78	4,17	5,55	--	--	--	12,5 (3,5 – 14,0)	3,85 (0,8 – 4,84)	3,25	
	12	24	24	--	--	2,50	5,00	5,00	--	--	--	12,5 (3,5 – 14,0)	3,81 (0,8 – 4,84)	3,28	
	14	14	14	--	--	4,00	4,00	4,00	--	--	--	12,0 (3,5 – 13,4)	3,65 (0,8 – 4,46)	3,29	
	14	14	18	--	--	3,80	3,80	4,90	--	--	--	12,5 (3,5 – 14,0)	3,88 (0,8 – 4,84)	3,22	
	14	14	24	--	--	3,37	3,37	5,76	--	--	--	12,5 (3,5 – 14,0)	3,85 (0,8 – 4,84)	3,25	
	14	18	18	--	--	3,50	4,50	4,50	--	--	--	12,5 (3,5 – 14,0)	3,86 (0,8 – 4,84)	3,24	
	14	18	24	--	--	3,13	04,02	5,35	--	--	--	12,5 (3,5 – 14,0)	3,83 (0,8 – 4,84)	3,26	
	14	24	24	--	--	2,82	4,84	4,84	--	--	--	12,5 (3,5 – 14,0)	3,80 (0,8 – 4,84)	3,29	
	18	18	18	--	--	4,17	4,17	4,17	--	--	--	12,5 (3,5 – 14,0)	3,85 (0,8 – 4,84)	3,25	
	4 pomieszczenia	18	18	24	--	--	3,75	3,75	5,00	--	--	--	12,5 (3,5 – 14,0)	3,81 (0,8 – 4,84)	3,28
		7	7	7	14	--	2,00	2,00	2,00	4,00	--	--	10,0 (3,5 – 11,1)	2,50 (0,8 – 3,13)	4,00
		7	7	7	18	--	2,00	2,00	2,00	5,00	--	--	11,0 (3,5 – 12,4)	3,06 (0,8 – 3,89)	3,59
		7	7	7	24	--	1,94	1,94	1,94	6,68	--	--	12,5 (3,5 – 14,0)	3,77 (0,8 – 4,84)	3,32
		7	7	9	12	--	2,00	2,00	2,50	3,50	--	--	10,0 (3,5 – 11,1)	2,50 (0,8 – 3,13)	4,00
		7	7	9	14	--	2,00	2,00	2,50	4,00	--	--	10,5 (3,5 – 11,8)	2,79 (0,8 – 3,51)	3,76
7		7	9	18	--	2,00	2,00	2,50	5,00	--	--	11,5 (3,5 – 13,0)	3,33 (0,8 – 4,27)	3,45	
7		7	9	24	--	1,86	1,86	2,39	6,39	--	--	12,5 (3,5 – 14,0)	3,75 (0,8 – 4,84)	3,33	
7		7	12	12	--	2,00	2,00	3,50	3,50	--	--	11,0 (3,5 – 12,1)	3,00 (0,8 – 3,70)	3,67	
7		7	12	14	--	2,00	2,00	3,50	4,00	--	--	11,5 (3,5 – 12,7)	3,27 (0,8 – 4,08)	3,52	
7		7	12	18	--	2,00	2,00	3,50	5,00	--	--	12,5 (3,5 – 14,0)	3,78 (0,8 – 4,84)	3,31	
7		7	12	24	--	1,75	1,75	3,00	6,00	--	--	12,5 (3,5 – 14,0)	3,74 (0,8 – 4,84)	3,34	
7		7	14	14	--	2,00	2,00	4,00	4,00	--	--	12,0 (3,5 – 13,4)	3,51 (0,8 – 4,46)	3,42	
7		7	14	18	--	1,90	1,90	3,80	4,90	--	--	12,5 (3,5 – 14,0)	3,77 (0,8 – 4,84)	3,32	
7		7	14	24	--	1,68	1,68	3,37	5,77	--	--	12,5 (3,5 – 14,0)	3,73 (0,8 – 4,84)	3,35	
7		7	18	18	--	1,75	1,75	4,50	4,50	--	--	12,5 (3,5 – 14,0)	3,74 (0,8 – 4,84)	3,34	
7		7	18	24	--	1,56	1,56	4,02	5,36	--	--	12,5 (3,5 – 14,0)	3,70 (0,8 – 4,84)	3,38	
7		7	24	24	--	1,41	1,41	4,84	4,84	--	--	12,5 (3,5 – 14,0)	3,67 (0,8 – 4,84)	3,41	
7		9	9	9	--	2,00	2,50	2,50	2,50	--	--	9,5 (3,5 – 10,8)	2,31 (0,8 – 2,93)	4,11	
7		9	9	12	--	2,00	2,50	2,50	3,50	--	--	10,5 (3,5 – 11,8)	2,79 (0,8 – 3,51)	3,76	
7		9	9	14	--	2,00	2,50	2,50	4,00	--	--	11,0 (3,5 – 12,4)	3,06 (0,8 – 3,89)	3,59	
7		9	9	18	--	2,00	2,50	2,50	5,00	--	--	12,0 (3,5 – 13,7)	3,57 (0,8 – 4,65)	3,36	
7		9	9	24	--	1,79	2,30	2,30	6,11	--	--	12,5 (3,5 – 14,0)	3,74 (0,8 – 4,84)	3,34	
7		9	12	12	--	2,00	2,50	3,50	3,50	--	--	11,5 (3,5 – 12,7)	3,27 (0,8 – 4,08)	3,52	
7		9	12	14	--	2,00	2,50	3,50	4,00	--	--	12,0 (3,5 – 13,4)	3,51 (0,8 – 4,46)	3,42	
7		9	12	18	--	1,90	2,45	3,26	4,89	--	--	12,5 (3,5 – 14,0)	3,77 (0,8 – 4,84)	3,32	
7		9	12	24	--	1,68	2,16	2,88	5,78	--	--	12,5 (3,5 – 14,0)	3,73 (0,8 – 4,84)	3,35	
7		9	14	14	--	2,00	2,50	4,00	4,00	--	--	12,5 (3,5 – 14,0)	3,78 (0,8 – 4,84)	3,31	
7		9	14	18	--	1,82	2,34	3,65	4,69	--	--	12,5 (3,5 – 14,0)	3,75 (0,8 – 4,84)	3,33	
7		9	14	24	--	1,62	2,08	3,24	5,56	--	--	12,5 (3,5 – 14,0)	3,71 (0,8 – 4,84)	3,37	
7		9	18	18	--	1,68	2,16	4,33	4,33	--	--	12,5 (3,5 – 14,0)	3,73 (0,8 – 4,84)	3,35	
7		9	18	24	--	1,51	1,94	3,88	5,17	--	--	12,5 (3,5 – 14,0)	3,69 (0,8 – 4,84)	3,39	
7		12	12	12	--	1,90	3,50	3,50	3,50	--	--	12,4 (3,5 – 13,7)	3,69 (0,8 – 4,65)	3,36	
7		12	12	14	--	1,94	3,33	3,33	3,90	--	--	12,5 (3,5 – 14,0)	3,77 (0,8 – 4,84)	3,32	
7		12	12	18	--	1,79	3,06	3,06	4,59	--	--	12,5 (3,5 – 14,0)	3,74 (0,8 – 4,84)	3,34	
7		12	12	24	--	1,59	2,73	2,73	5,45	--	--	12,5 (3,5 – 14,0)	3,71 (0,8 – 4,84)	3,37	
7		12	14	14	--	1,87	3,19	3,72	3,72	--	--	12,5 (3,5 – 14,0)	3,75 (0,8 – 4,84)	3,33	
7		12	14	18	--	1,72	2,94	3,43	4,41	--	--	12,5 (3,5 – 14,0)	3,73 (0,8 – 4,84)	3,35	
7		12	14	24	--	1,54	2,63	3,07	5,26	--	--	12,5 (3,5 – 14,0)	3,70 (0,8 – 4,84)	3,38	
7		12	18	18	--	1,59	2,73	4,09	4,09	--	--	12,5 (3,5 – 14,0)	3,71 (0,8 – 4,84)	3,37	
7	12	18	24	--	1,43	2,46	3,69	4,92	--	--	12,5 (3,5 – 14,0)	3,68 (0,8 – 4,84)	3,40		
7	14	14	14	--	1,79	3,57	3,57	3,57	--	--	12,5 (3,5 – 14,0)	3,74 (0,8 – 4,84)	3,34		
7	14	14	18	--	1,65	3,30	3,30	4,25	--	--	12,5 (3,5 – 14,0)	3,72 (0,8 – 4,84)	3,36		

* Wydajność chłodzenia bazuje na następujących parametrach – temperatura wewnętrzna: 27°C DB (termometr suchy) / 19°C WB (termometr mokry), temperatura zewnętrzna: 35°C DB / 24°C WB, długość rur: 5 m, różnica poziomów: 0 m (od jednostki zewnętrznej do jednostki wewnętrznej).

** Zakres sumy wydajności podłączanych jednostek wewnętrznych.

ROG45L6LA6 (34 – 62 kBTU/h**)	J. wew. dla każdego pomieszczenia [kBTU/h]						Wydajność chłodzenia							Pobór mocy (min – max)	EER	
							Pom. 1	Pom. 2	Pom. 3	Pom. 4	Pom. 5	Pom. 6	Łączna wydajność (min – max)			
							kW	kW	kW	kW	kW	kW				kW
4 pomieszczenia (cd)	7	14	14	24	--	--	1.48	2.97	2.97	5.08	--	--	12.5 (3.5 – 14.0)	3.69 (0.8 – 4.84)	3.39	
	7	14	18	18	--	--	1.53	3.07	3.95	3.95	--	--	12.5 (3.5 – 14.0)	3.70 (0.8 – 4.84)	3.38	
	7	18	18	18	--	--	1.43	3.69	3.69	3.69	--	--	12.5 (3.5 – 14.0)	3.68 (0.8 – 4.84)	3.40	
	9	9	9	9	--	--	2.50	2.50	2.50	2.50	--	--	10.0 (3.5 – 11.5)	2.59 (0.8 – 3.32)	3.86	
	9	9	9	12	--	--	2.50	2.50	2.50	3.50	--	--	11.0 (3.5 – 12.4)	3.06 (0.8 – 3.89)	3.59	
	9	9	9	14	--	--	2.50	2.50	2.50	4.00	--	--	11.5 (3.5 – 13.0)	3.33 (0.8 – 4.27)	3.45	
	9	9	9	18	--	--	2.50	2.50	2.50	5.00	--	--	12.5 (3.5 – 14.0)	3.77 (0.8 – 4.84)	3.32	
	9	9	9	24	--	--	2.21	2.21	2.21	5.87	--	--	12.5 (3.5 – 14.0)	3.73 (0.8 – 4.84)	3.25	
	9	9	12	12	--	--	2.50	2.50	3.50	3.50	--	--	12.0 (3.5 – 13.4)	3.51 (0.8 – 4.46)	3.42	
	9	9	12	14	--	--	2.50	2.50	3.50	4.00	--	--	12.5 (3.5 – 14.0)	3.78 (0.8 – 4.84)	3.31	
	9	9	12	18	--	--	2.34	2.34	3.13	4.69	--	--	12.5 (3.5 – 14.0)	3.75 (0.8 – 4.84)	3.33	
	9	9	12	24	--	--	2.08	2.08	2.78	5.56	--	--	12.5 (3.5 – 14.0)	3.71 (0.8 – 4.84)	3.37	
	9	9	14	14	--	--	2.45	2.45	3.80	3.80	--	--	12.5 (3.5 – 14.0)	3.77 (0.8 – 4.84)	3.32	
	9	9	14	18	--	--	2.25	2.25	3.50	4.50	--	--	12.5 (3.5 – 14.0)	3.74 (0.8 – 4.84)	3.34	
	9	9	14	24	--	--	2.01	2.01	3.13	5.35	--	--	12.5 (3.5 – 14.0)	3.70 (0.8 – 4.84)	3.38	
	9	9	18	18	--	--	2.08	2.08	4.17	4.17	--	--	12.5 (3.5 – 14.0)	3.71 (0.8 – 4.84)	3.37	
	9	9	18	24	--	--	1.88	1.88	3.75	4.99	--	--	12.5 (3.5 – 14.0)	3.68 (0.8 – 4.84)	3.40	
	9	12	12	12	--	--	2.51	3.33	3.33	3.33	--	--	12.5 (3.5 – 14.0)	3.77 (0.8 – 4.84)	3.32	
	9	12	12	14	--	--	2.39	3.19	3.19	3.73	--	--	12.5 (3.5 – 14.0)	3.75 (0.8 – 4.84)	3.33	
	9	12	12	18	--	--	2.21	2.94	2.94	4.41	--	--	12.5 (3.5 – 14.0)	3.73 (0.8 – 4.84)	3.35	
	9	12	12	24	--	--	1.97	2.63	2.63	5.27	--	--	12.5 (3.5 – 14.0)	3.70 (0.8 – 4.84)	3.38	
	9	12	14	14	--	--	2.30	3.06	3.57	3.57	--	--	12.5 (3.5 – 14.0)	3.74 (0.8 – 4.84)	3.34	
	9	12	14	18	--	--	2.12	2.83	3.30	4.25	--	--	12.5 (3.5 – 14.0)	3.72 (0.8 – 4.84)	3.36	
	9	12	14	24	--	--	1.91	2.54	2.97	5.08	--	--	12.5 (3.5 – 14.0)	3.69 (0.8 – 4.84)	3.39	
	9	12	18	18	--	--	1.97	2.63	3.95	3.95	--	--	12.5 (3.5 – 14.0)	3.70 (0.8 – 4.84)	3.38	
	9	14	14	14	--	--	2.21	3.43	3.43	3.43	--	--	12.5 (3.5 – 14.0)	3.73 (0.8 – 4.84)	3.35	
	9	14	14	18	--	--	2.05	3.18	3.18	4.09	--	--	12.5 (3.5 – 14.0)	3.71 (0.8 – 4.84)	3.37	
	9	14	14	24	--	--	1.84	2.87	2.87	4.92	--	--	12.5 (3.5 – 14.0)	3.68 (0.8 – 4.84)	3.40	
	9	14	18	18	--	--	1.91	2.97	3.81	3.81	--	--	12.5 (3.5 – 14.0)	3.69 (0.8 – 4.84)	3.39	
	12	12	12	12	--	--	3.13	3.13	3.13	3.13	--	--	12.5 (3.5 – 14.0)	3.75 (0.8 – 4.84)	3.33	
	12	12	12	14	--	--	3.00	3.00	3.00	3.50	--	--	12.5 (3.5 – 14.0)	3.74 (0.8 – 4.84)	3.34	
	12	12	12	18	--	--	2.78	2.78	2.78	4.16	--	--	12.5 (3.5 – 14.0)	3.71 (0.8 – 4.84)	3.37	
	12	12	12	24	--	--	2.50	2.50	2.50	5.00	--	--	12.5 (3.5 – 14.0)	3.68 (0.8 – 4.84)	3.40	
	12	12	14	14	--	--	2.88	2.88	3.37	3.37	--	--	12.5 (3.5 – 14.0)	3.73 (0.8 – 4.84)	3.35	
	12	12	14	18	--	--	2.68	2.68	3.13	4.01	--	--	12.5 (3.5 – 14.0)	3.70 (0.8 – 4.84)	3.38	
	12	12	14	24	--	--	2.42	2.42	2.82	4.84	--	--	12.5 (3.5 – 14.0)	3.67 (0.8 – 4.84)	3.41	
	12	12	18	18	--	--	2.50	2.50	3.75	3.75	--	--	12.5 (3.5 – 14.0)	3.68 (0.8 – 4.84)	3.40	
	12	14	14	14	--	--	2.78	3.24	3.24	3.24	--	--	12.5 (3.5 – 14.0)	3.71 (0.8 – 4.84)	3.37	
	12	14	14	18	--	--	2.59	3.02	3.02	3.87	--	--	12.5 (3.5 – 14.0)	3.69 (0.8 – 4.84)	3.39	
	12	14	18	18	--	--	2.42	2.82	3.63	3.63	--	--	12.5 (3.5 – 14.0)	3.67 (0.8 – 4.84)	3.41	
	5 pomieszczeń	7	7	7	7	7	--	2.00	2.00	2.00	2.00	2.00	--	10.0 (3.5 – 11.1)	2.44 (0.8 – 3.13)	4.10
		7	7	7	7	9	--	2.00	2.00	2.00	2.00	2.50	--	10.5 (3.5 – 11.8)	2.72 (0.8 – 3.51)	3.86
		7	7	7	7	12	--	2.00	2.00	2.00	2.00	3.50	--	11.5 (3.5 – 12.7)	3.18 (0.8 – 4.08)	3.62
		7	7	7	7	14	--	2.00	2.00	2.00	2.00	4.00	--	12.0 (3.5 – 13.4)	3.41 (0.8 – 4.46)	3.52
		7	7	7	7	18	--	1.90	1.90	1.90	1.90	4.90	--	12.5 (3.5 – 14.0)	3.65 (0.8 – 4.84)	3.42
		7	7	7	7	24	--	1.68	1.68	1.68	1.68	5.78	--	12.5 (3.5 – 14.0)	3.61 (0.8 – 4.84)	3.46
		7	7	7	9	9	--	2.00	2.00	2.00	2.50	2.50	--	11.0 (3.5 – 12.4)	2.98 (0.8 – 3.89)	3.69
		7	7	7	9	12	--	2.00	2.00	2.00	2.50	3.50	--	12.0 (3.5 – 13.4)	3.41 (0.8 – 4.46)	3.52
7		7	7	9	14	--	2.00	2.00	2.00	2.50	4.00	--	12.5 (3.5 – 14.0)	3.67 (0.8 – 4.84)	3.41	
7		7	7	9	18	--	1.82	1.82	1.82	2.34	4.70	--	12.5 (3.5 – 14.0)	3.64 (0.8 – 4.84)	3.43	
7		7	7	9	24	--	1.62	1.62	1.62	2.08	5.56	--	12.5 (3.5 – 14.0)	3.60 (0.8 – 4.84)	3.47	
7		7	7	12	12	--	1.94	1.94	1.94	3.34	3.34	--	12.5 (3.5 – 14.0)	3.65 (0.8 – 4.84)	3.42	
7		7	7	12	14	--	1.86	1.86	1.86	3.19	3.73	--	12.5 (3.5 – 14.0)	3.64 (0.8 – 4.84)	3.43	
7		7	7	12	18	--	1.72	1.72	1.72	2.94	4.40	--	12.5 (3.5 – 14.0)	3.62 (0.8 – 4.84)	3.45	
7		7	7	12	24	--	1.54	1.54	1.54	2.63	5.25	--	12.5 (3.5 – 14.0)	3.58 (0.8 – 4.84)	3.49	
7		7	7	14	14	--	1.79	1.79	1.79	3.57	3.57	--	12.5 (3.5 – 14.0)	3.63 (0.8 – 4.84)	3.44	
7		7	7	14	18	--	1.65	1.65	1.65	3.30	4.25	--	12.5 (3.5 – 14.0)	3.60 (0.8 – 4.84)	3.47	
7		7	7	14	24	--	1.48	1.48	1.48	2.97	5.09	--	12.5 (3.5 – 14.0)	3.57 (0.8 – 4.84)	3.50	
7		7	7	18	18	--	1.54	1.54	1.54	3.94	3.94	--	12.5 (3.5 – 14.0)	3.58 (0.8 – 4.84)	3.49	
7		7	9	9	9	--	2.00	2.00	2.50	2.50	2.50	--	11.5 (3.5 – 13.0)	3.24 (0.8 – 4.27)	3.55	
7		7	9	9	12	--	2.00	2.00	2.50	2.50	3.50	--	12.5 (3.5 – 14.0)	3.67 (0.8 – 4.84)	3.41	
7		7	9	9	14	--	1.90	1.90	2.45	2.45	3.80	--	12.5 (3.5 – 14.0)	3.65 (0.8 – 4.84)	3.42	
7		7	9	9	18	--	1.75	1.75	2.25	2.25	4.50	--	12.5 (3.5 – 14.0)	3.62 (0.8 – 4.84)	3.45	
7		7	9	9	24	--	1.56	1.56	2.01	2.01	5.36	--	12.5 (3.5 – 14.0)	3.59 (0.8 – 4.84)	3.48	
7		7	9	12	12	--	1.86	1.86	2.40	3.19	3.19	--	12.5 (3.5 – 14.0)	3.64 (0.8 – 4.84)	3.43	
7		7	9	12	14	--	1.79	1.79	2.30	3.06	3.56	--	12.5 (3.5 – 14.0)	3.63 (0.8 – 4.84)	3.44	
7		7	9	12	18	--	1.65	1.65	2.12	2.83	4.25	--	12.5 (3.5 – 14.0)	3.60 (0.8 – 4.84)	3.47	
7		7	9	12	24	--	1.48	1.48	1.91	2.54	5.09	--	12.5 (3.5 – 14.0)	3.57 (0.8 – 4.84)	3.50	
7		7	9	14	14	--	1.72	1.72	2.20	3.43	3.43	--	12.5 (3.5 – 14.0)	3.62 (0.8 – 4.84)	3.45	
7		7	9	14	18	--	1.59	1.59	2.05	3.18	4.09	--	12.5 (3.5 – 14.0)	3.59 (0.8 – 4.84)	3.48	
7		7	9	14	24	--	1.43	1.43	1.84	2.87	4.93	--	12.5 (3.5 – 14.0)	3.56 (0.8 – 4.84)	3.51	
7		7	9	18	18	--	1.48	1.48	1.92	3.81	3.81	--	12.5 (3.5 – 14.0)	3.57 (0.8 – 4.84)	3.50	
7		7	12	12	12	--	1.75	1.75	3.00	3.00	3.00	--	12.5 (3.5 – 14.0)	3.62 (0.8 – 4.84)	3.45	
7		7	12	12	14	--	1.68	1.68	2.88	3.38	3.38	--	12.5 (3.5 – 14.0)	3.61 (0.8 – 4.84)	3.46	
7		7	12	12	18	--	1.56	1.56	2.68	2.68	4.02	--	12.5 (3.5 – 14.0)	3.59 (0.8 – 4.84)	3.48	
7		7	12	12	24	--	1.41	1.41	2.42	4.84	4.84	--	12.5 (3.5 – 14.0)	3.55 (0.8 – 4.84)	3.52	
7		7	12	14	14	--	1.62	1.62	2.78	3.24	3.24	--	12.5 (3.5 – 14.0)	3.60 (0.8 – 4.84)	3.47	
7		7	12	14	18	--	1.51	1.51	2.59	3.02	3.87	--	12.5 (3.5 – 14.0)	3.57 (0.8 – 4.84)	3.50	
7		7	12	18	18	--	1.41	1.41	2.42	3.63	3.63	--	12.5 (3.5 – 14.0)	3.55 (0.8 – 4.84)	3.52	
7		7	14	14	14	--	1.56	1.56	3.13	3.13	3.13	--	12.5 (3.5 – 14.0)	3.59 (0.8 – 4.84)	3.48	
7		7	14	14	18	--	1.46	1.46	2.92	3.74	3.74	--	12.5 (3.5 – 14.0)	3.56 (0.8 – 4.84)	3.51	
7		9	9	9	9	--	2.00	2.50	2.50	2.50	2.50	--	12.0 (3.5 – 13.7)	3.47 (0.8 – 4.65)	3.46	
7		9	9	9	12	--	1.90	2.45	2.45	2.45	3.25	--	12.5 (3.5 – 14.0)	3.65 (0.8 – 4.84)	3.42	
7		9														

ROG45LBLA6 (34 – 62 kBTU/h**)	J. wew. dla każdego pomieszczenia [kBTU/h]						Wydajność chłodzenia						Pobór mocy (min – max)	EER	
							Pom. 1	Pom. 2	Pom. 3	Pom. 4	Pom. 5	Pom. 6			Łączna wydajność (min – max)
							kW	kW	kW	kW	kW	kW			
5 pomieszczeń (cd.)	7	9	9	12	14	–	1,72	2,21	2,21	2,94	3,42	–	12,5 (3,5 – 14,0)	3,62 (0,8 – 4,84)	3,45
	7	9	9	12	18	–	1,59	2,05	2,05	2,73	4,08	–	12,5 (3,5 – 14,0)	3,59 (0,8 – 4,84)	3,48
	7	9	9	12	24	–	1,43	1,84	1,84	2,46	4,93	–	12,5 (3,5 – 14,0)	3,56 (0,8 – 4,84)	3,51
	7	9	9	14	14	–	1,66	2,12	2,12	3,30	3,30	–	12,5 (3,5 – 14,0)	3,60 (0,8 – 4,84)	3,47
	7	9	9	14	18	–	1,54	1,97	1,97	3,07	3,95	–	12,5 (3,5 – 14,0)	3,58 (0,8 – 4,84)	3,49
	7	9	9	18	18	–	1,44	1,84	1,84	3,69	3,69	–	12,5 (3,5 – 14,0)	3,56 (0,8 – 4,84)	3,51
	7	9	12	12	12	–	1,69	2,17	2,88	2,88	2,88	–	12,5 (3,5 – 14,0)	3,61 (0,8 – 4,84)	3,46
	7	9	12	12	14	–	1,62	2,08	2,78	2,78	3,24	–	12,5 (3,5 – 14,0)	3,60 (0,8 – 4,84)	3,47
	7	9	12	12	18	–	1,51	1,94	2,59	2,59	3,87	–	12,5 (3,5 – 14,0)	3,57 (0,8 – 4,84)	3,50
	7	9	12	14	14	–	1,55	2,01	2,68	3,13	3,13	–	12,5 (3,5 – 14,0)	3,59 (0,8 – 4,84)	3,48
	7	9	12	14	18	–	1,46	1,88	2,50	2,92	3,74	–	12,5 (3,5 – 14,0)	3,56 (0,8 – 4,84)	3,51
	7	9	14	14	14	–	1,50	1,94	3,02	3,02	3,02	–	12,5 (3,5 – 14,0)	3,57 (0,8 – 4,84)	3,50
	7	9	14	14	18	–	1,41	1,81	2,82	2,82	3,64	–	12,5 (3,5 – 14,0)	3,55 (0,8 – 4,84)	3,52
	7	12	12	12	12	–	1,58	2,73	2,73	2,73	2,73	–	12,5 (3,5 – 14,0)	3,59 (0,8 – 4,84)	3,48
	7	12	12	12	14	–	1,54	2,63	2,63	2,63	3,07	–	12,5 (3,5 – 14,0)	3,58 (0,8 – 4,84)	3,49
	7	12	12	12	18	–	1,43	2,46	2,46	2,46	3,69	–	12,5 (3,5 – 14,0)	3,56 (0,8 – 4,84)	3,51
	7	12	12	14	14	–	1,48	2,54	2,54	2,97	2,97	–	12,5 (3,5 – 14,0)	3,57 (0,8 – 4,84)	3,50
	7	12	14	14	14	–	1,43	2,46	2,87	2,87	2,87	–	12,5 (3,5 – 14,0)	3,56 (0,8 – 4,84)	3,51
	9	9	9	9	9	–	2,50	2,50	2,50	2,50	2,50	–	12,5 (3,5 – 14,0)	3,65 (0,8 – 4,84)	3,42
	9	9	9	9	12	–	2,34	2,34	2,34	2,34	3,14	–	12,5 (3,5 – 14,0)	3,64 (0,8 – 4,84)	3,43
	9	9	9	9	14	–	2,25	2,25	2,25	2,25	3,50	–	12,5 (3,5 – 14,0)	3,62 (0,8 – 4,84)	3,45
	9	9	9	9	18	–	2,08	2,08	2,08	2,08	4,18	–	12,5 (3,5 – 14,0)	3,60 (0,8 – 4,84)	3,47
	9	9	9	9	24	–	1,88	1,88	1,88	1,88	4,98	–	12,5 (3,5 – 14,0)	3,56 (0,8 – 4,84)	3,51
	9	9	9	12	12	–	2,21	2,21	2,21	2,94	2,94	–	12,5 (3,5 – 14,0)	3,62 (0,8 – 4,84)	3,45
	9	9	9	12	14	–	2,12	2,12	2,12	2,83	3,31	–	12,5 (3,5 – 14,0)	3,60 (0,8 – 4,84)	3,47
	9	9	9	12	18	–	1,97	1,97	1,97	2,63	3,96	–	12,5 (3,5 – 14,0)	3,58 (0,8 – 4,84)	3,49
	9	9	9	14	14	–	2,05	2,05	2,05	3,18	3,18	–	12,5 (3,5 – 14,0)	3,59 (0,8 – 4,84)	3,48
	9	9	9	14	18	–	1,91	1,91	1,91	2,97	3,80	–	12,5 (3,5 – 14,0)	3,57 (0,8 – 4,84)	3,50
	9	9	12	12	12	–	2,08	2,08	2,78	2,78	2,78	–	12,5 (3,5 – 14,0)	3,60 (0,8 – 4,84)	3,47
	9	9	12	12	14	–	2,01	2,01	2,68	2,68	3,12	–	12,5 (3,5 – 14,0)	3,59 (0,8 – 4,84)	3,48
	9	9	12	12	18	–	1,88	1,88	2,50	2,50	3,74	–	12,5 (3,5 – 14,0)	3,56 (0,8 – 4,84)	3,51
	9	9	12	14	14	–	1,94	1,94	2,58	3,02	3,02	–	12,5 (3,5 – 14,0)	3,57 (0,8 – 4,84)	3,50
	9	9	12	14	18	–	1,81	1,81	2,42	2,82	3,64	–	12,5 (3,5 – 14,0)	3,55 (0,8 – 4,84)	3,52
	9	9	14	14	14	–	1,87	1,87	2,92	2,92	2,92	–	12,5 (3,5 – 14,0)	3,56 (0,8 – 4,84)	3,51
	9	12	12	12	12	–	1,98	2,63	2,63	2,63	2,63	–	12,5 (3,5 – 14,0)	3,58 (0,8 – 4,84)	3,49
	9	12	12	12	14	–	1,91	2,54	2,54	2,54	2,97	–	12,5 (3,5 – 14,0)	3,57 (0,8 – 4,84)	3,50
	9	12	12	14	14	–	1,84	2,46	2,46	2,87	2,87	–	12,5 (3,5 – 14,0)	3,56 (0,8 – 4,84)	3,51
	12	12	12	12	12	–	2,50	2,50	2,50	2,50	2,50	–	12,5 (3,5 – 14,0)	3,66 (0,8 – 4,84)	3,51
	12	12	12	12	14	–	2,42	2,42	2,42	2,42	2,82	–	12,5 (3,5 – 14,0)	3,55 (0,8 – 4,84)	3,52
	7	7	7	7	7	7	2,00	2,00	2,00	2,00	2,00	2,00	12,0 (3,5 – 13,4)	3,32 (0,8 – 4,46)	3,61
	7	7	7	7	7	9	2,00	2,00	2,00	2,00	2,00	2,50	12,5 (3,5 – 14,0)	3,57 (0,8 – 4,84)	3,50
	7	7	7	7	7	12	1,86	1,86	1,86	1,86	1,86	3,20	12,5 (3,5 – 14,0)	3,55 (0,8 – 4,84)	3,52
	7	7	7	7	7	14	1,79	1,79	1,79	1,79	1,79	3,55	12,5 (3,5 – 14,0)	3,54 (0,8 – 4,84)	3,53
	7	7	7	7	7	18	1,65	1,65	1,65	1,65	1,65	4,25	12,5 (3,5 – 14,0)	3,51 (0,8 – 4,84)	3,56
	7	7	7	7	7	24	1,48	1,48	1,48	1,48	1,48	5,10	12,5 (3,5 – 14,0)	3,48 (0,8 – 4,84)	3,59
	7	7	7	7	9	9	1,90	1,90	1,90	1,90	2,45	2,45	12,5 (3,5 – 14,0)	3,56 (0,8 – 4,84)	3,51
	7	7	7	7	9	12	1,79	1,79	1,79	1,79	2,29	3,05	12,5 (3,5 – 14,0)	3,54 (0,8 – 4,84)	3,53
	7	7	7	7	9	14	1,72	1,72	1,72	1,72	2,20	3,42	12,5 (3,5 – 14,0)	3,53 (0,8 – 4,84)	3,54
7	7	7	7	9	18	1,59	1,59	1,59	1,59	2,05	4,09	12,5 (3,5 – 14,0)	3,50 (0,8 – 4,84)	3,57	
7	7	7	7	9	24	1,43	1,43	1,43	1,43	1,85	4,93	12,5 (3,5 – 14,0)	3,47 (0,8 – 4,84)	3,60	
7	7	7	7	12	12	1,68	1,68	1,68	1,68	2,89	2,89	12,5 (3,5 – 14,0)	3,52 (0,8 – 4,84)	3,55	
7	7	7	7	12	14	1,62	1,62	1,62	1,62	2,78	3,24	12,5 (3,5 – 14,0)	3,51 (0,8 – 4,84)	3,56	
7	7	7	7	12	18	1,51	1,51	1,51	1,51	2,59	3,87	12,5 (3,5 – 14,0)	3,48 (0,8 – 4,84)	3,59	
7	7	7	7	14	14	1,56	1,56	1,56	1,56	3,13	3,13	12,5 (3,5 – 14,0)	3,50 (0,8 – 4,84)	3,57	
7	7	7	7	14	18	1,46	1,46	1,46	1,46	2,92	3,74	12,5 (3,5 – 14,0)	3,47 (0,8 – 4,84)	3,60	
7	7	7	9	9	9	1,82	1,82	1,82	2,34	2,34	2,34	12,5 (3,5 – 14,0)	3,55 (0,8 – 4,84)	3,52	
7	7	7	9	9	12	1,72	1,72	1,72	2,21	2,21	2,92	12,5 (3,5 – 14,0)	3,53 (0,8 – 4,84)	3,54	
7	7	7	9	9	14	1,65	1,65	1,65	2,12	2,12	3,31	12,5 (3,5 – 14,0)	3,51 (0,8 – 4,84)	3,56	
7	7	7	9	9	18	1,54	1,54	1,54	1,97	1,97	3,94	12,5 (3,5 – 14,0)	3,49 (0,8 – 4,84)	3,58	
7	7	7	9	12	12	1,62	1,62	1,62	2,08	2,78	2,78	12,5 (3,5 – 14,0)	3,51 (0,8 – 4,84)	3,56	
7	7	7	9	12	14	1,56	1,56	1,56	2,01	2,68	3,13	12,5 (3,5 – 14,0)	3,50 (0,8 – 4,84)	3,57	
7	7	7	9	12	18	1,46	1,46	1,46	1,88	2,50	3,74	12,5 (3,5 – 14,0)	3,47 (0,8 – 4,84)	3,60	
7	7	7	9	14	14	1,51	1,51	1,51	1,93	3,02	3,02	12,5 (3,5 – 14,0)	3,48 (0,8 – 4,84)	3,59	
7	7	7	12	12	12	1,54	1,54	1,54	2,63	2,63	2,63	12,5 (3,5 – 14,0)	3,49 (0,8 – 4,84)	3,58	
7	7	7	12	12	14	1,48	1,48	1,48	2,54	2,54	2,98	12,5 (3,5 – 14,0)	3,48 (0,8 – 4,84)	3,59	
7	7	7	12	14	14	1,43	1,43	1,43	2,47	2,87	2,87	12,5 (3,5 – 14,0)	3,47 (0,8 – 4,84)	3,60	
7	7	9	9	9	9	1,75	1,75	2,25	2,25	2,25	2,25	12,5 (3,5 – 14,0)	3,53 (0,8 – 4,84)	3,54	
7	7	9	9	9	12	1,65	1,65	2,12	2,12	2,12	2,84	12,5 (3,5 – 14,0)	3,51 (0,8 – 4,84)	3,56	
7	7	9	9	9	14	1,59	1,59	2,05	2,05	2,05	3,17	12,5 (3,5 – 14,0)	3,50 (0,8 – 4,84)	3,57	
7	7	9	9	9	18	1,48	1,48	1,91	1,91	1,91	3,81	12,5 (3,5 – 14,0)	3,48 (0,8 – 4,84)	3,59	
7	7	9	9	12	12	1,56	1,56	2,01	2,01	2,68	2,68	12,5 (3,5 – 14,0)	3,50 (0,8 – 4,84)	3,57	
7	7	9	9	12	14	1,51	1,51	1,94	1,94	2,59	3,01	12,5 (3,5 – 14,0)	3,48 (0,8 – 4,84)	3,59	
7	7	9	9	12	18	1,41	1,41	1,81	1,81	2,42	3,64	12,5 (3,5 – 14,0)	3,46 (0,8 – 4,84)	3,61	
7	7	9	9	14	14	1,46	1,46	1,88	1,88	2,91	2,91	12,5 (3,5 – 14,0)	3,47 (0,8 – 4,84)	3,60	
7	7	9	12	12	12	1,48	1,48	1,92	2,54	2,54	2,54	12,5 (3,5 – 14,0)	3,48 (0,8 – 4,84)	3,59	
7	7	9	12	12	14	1,43	1,43	1,85	2,46	2,46	2,87	12,5 (3,5 – 14,0)	3,47 (0,8 – 4,84)	3,60	
7	7	12	12	12	12	1,41	1,41	2,42	2,42	2,42	2,42	12,5 (3,5 – 14,0)	3,46 (0,8 – 4,84)	3,61	
9	9	9	9	9	9	1,70	2,16	2,16	2,16	2,16	2,16	12,5 (3,5 – 14,0)	3,52 (0,8 – 4,84)	3,55	
9	9	9	9	9	12	1,59	2,05	2,05	2,05	2,05	2,71	12,5 (3,5 – 14,0)	3,50 (0,8 – 4,84)	3,57	
9	9	9	9	9	14	1,54	1,97	1,97	1,97	1,97	3,08	12,5 (3,5 – 14,0)	3,49 (0,8 – 4,84)	3,58	
9</															

MultiSplit 6 pomieszczeń | grzanie* (wymagane podłączenie min. 2 jednostek wewnętrznych)

ROG45LBLA6 (34 – 62 kBtu/h**)	J. wew. dla każdego pomieszczenia [kBtu/h]						Wydajność chłodzenia						Pobór mocy (min – max)	EER		
							Pom. 1	Pom. 2	Pom. 3	Pom. 4	Pom. 5	Pom. 6			Łączna wydajność (min – max)	
							kW	kW	kW	kW	kW	kW				kW
2 pom.	12	24	-	-	-	-	4,07	8,13	-	-	-	-	12,2 (3,5 – 13,1)	3,41 (0,7 – 3,54)	3,58	
	14	24	-	-	-	-	4,61	7,89	-	-	-	-	12,5 (3,5 – 13,8)	3,56 (0,7 – 3,76)	3,51	
	18	18	-	-	-	-	6,10	6,10	-	-	-	-	12,2 (3,5 – 13,1)	3,41 (0,7 – 3,54)	3,58	
	18	24	-	-	-	-	5,66	7,54	-	-	-	-	13,2 (3,5 – 15,3)	3,78 (0,7 – 4,20)	3,49	
	24	24	-	-	-	-	6,75	6,75	-	-	-	-	13,5 (3,5 – 16,0)	3,89 (0,7 – 4,41)	3,47	
	7	7	24	-	-	-	2,30	2,30	7,90	-	-	-	12,5 (3,5 – 13,8)	3,43 (0,7 – 3,76)	3,64	
	7	9	18	-	-	-	2,35	3,02	6,03	-	-	-	11,4 (3,5 – 12,4)	2,98 (0,7 – 3,33)	3,83	
	7	9	24	-	-	-	2,24	2,88	7,68	-	-	-	12,8 (3,5 – 14,5)	3,54 (0,7 – 3,98)	3,62	
	7	12	18	-	-	-	2,33	3,99	5,98	-	-	-	12,3 (3,5 – 13,5)	3,35 (0,7 – 3,65)	3,67	
	7	12	24	-	-	-	2,17	3,71	7,42	-	-	-	13,3 (3,5 – 15,6)	3,69 (0,7 – 4,30)	3,60	
	7	14	14	-	-	-	2,40	4,80	4,80	-	-	-	12,0 (3,5 – 12,7)	3,15 (0,7 – 3,44)	3,81	
	7	14	18	-	-	-	2,28	4,56	5,86	-	-	-	12,7 (3,5 – 14,2)	3,49 (0,7 – 3,87)	3,64	
	7	14	24	-	-	-	2,10	4,20	7,20	-	-	-	13,5 (3,5 – 16,0)	3,75 (0,7 – 4,41)	3,60	
	7	18	18	-	-	-	2,16	5,57	5,57	-	-	-	13,3 (3,5 – 15,6)	3,69 (0,7 – 4,30)	3,60	
	7	18	24	-	-	-	1,93	4,96	6,61	-	-	-	13,5 (3,5 – 16,0)	3,74 (0,7 – 4,41)	3,61	
	7	24	24	-	-	-	1,72	5,89	5,89	-	-	-	13,5 (3,5 – 16,0)	3,72 (0,7 – 4,41)	3,63	
	3 pomieszczenia	9	9	18	-	-	-	3,05	3,05	6,10	-	-	-	12,2 (3,5 – 13,1)	3,28 (0,7 – 3,54)	3,72
		9	9	24	-	-	-	2,83	2,83	7,54	-	-	-	13,2 (3,5 – 15,3)	3,64 (0,7 – 4,20)	3,63
9		12	14	-	-	-	3,09	4,11	4,80	-	-	-	12,0 (3,5 – 12,7)	3,15 (0,7 – 3,44)	3,81	
9		12	18	-	-	-	2,93	3,91	5,86	-	-	-	12,7 (3,5 – 14,2)	3,49 (0,7 – 3,87)	3,64	
9		12	24	-	-	-	2,70	3,60	7,20	-	-	-	13,5 (3,5 – 16,0)	3,75 (0,7 – 4,41)	3,60	
9		14	14	-	-	-	3,00	4,65	4,65	-	-	-	12,3 (3,5 – 13,5)	3,35 (0,7 – 3,65)	3,67	
9		14	18	-	-	-	2,85	4,44	5,71	-	-	-	13,0 (3,5 – 14,9)	3,59 (0,7 – 4,09)	3,62	
9		14	24	-	-	-	2,59	4,02	6,89	-	-	-	13,5 (3,5 – 16,0)	3,74 (0,7 – 4,41)	3,61	
9		18	18	-	-	-	2,70	5,40	5,40	-	-	-	13,5 (3,5 – 16,0)	3,75 (0,7 – 4,41)	3,60	
9		18	24	-	-	-	2,38	4,76	6,36	-	-	-	13,5 (3,5 – 16,0)	3,73 (0,7 – 4,41)	3,62	
9		24	24	-	-	-	2,14	5,68	5,68	-	-	-	13,5 (3,5 – 16,0)	3,71 (0,7 – 4,41)	3,64	
12		12	12	-	-	-	4,07	4,07	4,07	-	-	-	12,2 (3,5 – 13,1)	3,28 (0,7 – 3,54)	3,72	
12		12	14	-	-	-	3,94	3,95	4,61	-	-	-	12,5 (3,5 – 13,8)	3,43 (0,7 – 3,76)	3,64	
12		12	18	-	-	-	3,77	3,77	5,66	-	-	-	13,2 (3,5 – 15,3)	3,64 (0,7 – 4,20)	3,63	
12		12	24	-	-	-	3,38	3,38	6,74	-	-	-	13,5 (3,5 – 16,0)	3,74 (0,7 – 4,41)	3,61	
12		14	14	-	-	-	3,84	4,48	4,48	-	-	-	12,8 (3,5 – 14,5)	3,54 (0,7 – 3,98)	3,62	
12		14	18	-	-	-	3,68	4,30	5,52	-	-	-	13,5 (3,5 – 16,0)	3,75 (0,7 – 4,41)	3,60	
12		14	24	-	-	-	3,24	3,78	6,48	-	-	-	13,5 (3,5 – 16,0)	3,74 (0,7 – 4,41)	3,61	
12	18	18	-	-	-	3,38	5,06	5,06	-	-	-	13,5 (3,5 – 16,0)	3,74 (0,7 – 4,41)	3,61		
12	18	24	-	-	-	3,00	4,50	6,00	-	-	-	13,5 (3,5 – 16,0)	3,72 (0,7 – 4,41)	3,63		
12	24	24	-	-	-	2,70	5,40	5,40	-	-	-	13,5 (3,5 – 16,0)	3,71 (0,7 – 4,41)	3,64		
14	14	14	-	-	-	4,40	4,40	4,40	-	-	-	13,2 (3,5 – 15,3)	3,64 (0,7 – 4,20)	3,63		
14	14	18	-	-	-	4,11	4,11	5,28	-	-	-	13,5 (3,5 – 16,0)	3,75 (0,7 – 4,41)	3,60		
14	14	24	-	-	-	3,63	3,63	6,24	-	-	-	13,5 (3,5 – 16,0)	3,73 (0,7 – 4,41)	3,62		
14	18	18	-	-	-	3,78	4,86	4,86	-	-	-	13,5 (3,5 – 16,0)	3,74 (0,7 – 4,41)	3,61		
14	18	24	-	-	-	3,38	4,34	5,78	-	-	-	13,5 (3,5 – 16,0)	3,72 (0,7 – 4,41)	3,63		
14	24	24	-	-	-	3,04	5,23	5,23	-	-	-	13,5 (3,5 – 16,0)	3,70 (0,7 – 4,41)	3,65		
18	18	18	-	-	-	4,50	4,50	4,50	-	-	-	13,5 (3,5 – 16,0)	3,72 (0,7 – 4,41)	3,63		
18	18	24	-	-	-	4,05	4,05	5,40	-	-	-	13,5 (3,5 – 16,0)	3,71 (0,7 – 4,41)	3,64		
4 pomieszcz.	7	7	7	14	-	-	2,40	2,40	2,40	4,80	-	-	12,0 (3,5-12,7)	2,98 (0,7-3,44)	4,03	
	7	7	7	18	-	-	2,28	2,28	2,28	5,86	-	-	12,7 (3,5-14,2)	3,35 (0,7-3,87)	3,79	
	7	7	7	24	-	-	2,10	2,10	2,10	7,20	-	-	13,5 (3,5-16,0)	3,61 (0,7-4,41)	3,74	
	7	7	9	12	-	-	2,40	2,40	3,09	4,11	-	-	12,0 (3,5-12,7)	2,98 (0,7-3,44)	4,03	
	7	7	9	14	-	-	2,33	2,33	2,99	4,65	-	-	12,3 (3,5-13,5)	3,19 (0,7-3,65)	3,86	
	7	7	9	18	-	-	2,22	2,22	2,85	5,71	-	-	13,0 (3,5-14,9)	3,46 (0,7-4,09)	3,76	
	7	7	9	24	-	-	2,01	2,01	2,59	6,89	-	-	13,5 (3,5-16,0)	3,60 (0,7-4,41)	3,75	
	7	7	12	12	-	-	2,30	2,30	3,95	3,95	-	-	12,5 (3,5-13,8)	3,28 (0,7-3,76)	3,81	
	7	7	12	14	-	-	2,24	2,24	3,84	4,48	-	-	12,8 (3,5-14,5)	3,41 (0,7-3,98)	3,75	
	7	7	12	18	-	-	2,15	2,15	3,68	5,52	-	-	13,5 (3,5-16,0)	3,61 (0,7-4,41)	3,74	
	7	7	12	24	-	-	1,89	1,89	3,24	6,48	-	-	13,5 (3,5-16,0)	3,60 (0,7-4,41)	3,75	
	7	7	14	14	-	-	2,20	2,20	4,40	4,40	-	-	13,2 (3,5-15,3)	3,52 (0,7-4,20)	3,75	
	7	7	14	18	-	-	2,05	2,05	4,11	5,29	-	-	13,5 (3,5-16,0)	3,61 (0,7-4,41)	3,74	
	7	7	14	24	-	-	1,82	1,82	3,63	6,23	-	-	13,5 (3,5-16,0)	3,59 (0,7-4,41)	3,76	
	7	7	18	18	-	-	1,89	1,89	4,86	4,86	-	-	13,5 (3,5-16,0)	3,60 (0,7-4,41)	3,75	
	7	7	18	24	-	-	1,69	1,69	4,34	5,78	-	-	13,5 (3,5-16,0)	3,58 (0,7-4,41)	3,77	
	7	7	24	24	-	-	1,52	1,52	5,23	5,23	-	-	13,5 (3,5-16,0)	3,56 (0,7-4,41)	3,79	
	7	9	9	9	-	-	2,34	3,02	3,02	3,02	-	-	11,4 (3,5-12,4)	2,82 (0,7-3,33)	4,04	
	7	9	9	12	-	-	2,33	2,99	2,99	3,99	-	-	12,3 (3,5-13,5)	3,19 (0,7-3,65)	3,86	
	7	9	9	14	-	-	2,28	2,93	2,93	4,56	-	-	12,7 (3,5-14,2)	3,35 (0,7-3,87)	3,79	
	7	9	9	18	-	-	2,17	2,78	2,78	5,57	-	-	13,3 (3,5-15,6)	3,56 (0,7-4,30)	3,74	
	7	9	9	24	-	-	1,93	2,48	2,48	6,61	-	-	13,5 (3,5-16,0)	3,60 (0,7-4,41)	3,75	
	7	9	12	12	-	-	2,24	2,88	3,84	3,84	-	-	12,8 (3,5-14,5)	3,41 (0,7-3,98)	3,75	
	7	9	12	14	-	-	2,20	2,83	3,77	4,40	-	-	13,2 (3,5-15,3)	3,52 (0,7-4,20)	3,75	
	7	9	12	18	-	-	2,05	2,64	3,52	5,29	-	-	13,5 (3,5-16,0)	3,61 (0,7-4,41)	3,74	
	7	9	12	24	-	-	1,82	2,34	3,12	6,22	-	-	13,5 (3,5-16,0)	3,59 (0,7-4,41)	3,76	
	7	9	14	14	-	-	2,15	2,75	4,30	4,30	-	-	13,5 (3,5-16,0)	3,61 (0,7-4,41)	3,74	
	7	9	14	18	-	-	1,97	2,53	3,94	5,06	-	-	13,5 (3,5-16,0)	3,60 (0,7-4,41)	3,75	
	7	9	14	24	-	-	1,75	2,25	3,50	6,00	-	-	13,5 (3,5-16,0)	3,58 (0,7-4,41)	3,77	
	7	9	18	18	-	-	1,82	2,34	4,67	4,67	-	-	13,5 (3,5-16,0)	3,59 (0,7-4,41)	3,76	
	7	9	18	24	-	-	1,63	2,09	4,19	5,59	-	-	13,5 (3,5-16,0)	3,57 (0,7-4,41)	3,78	
	7	12	12	12	-	-	2,17	3,71	3,71	3,71	-	-	13,3 (3,5-15,6)	3,56 (0,7-4,30)	3,74	
	7	12	12	14	-	-	2,10	3,60	3,60	4,20	-	-	13,5 (3,5-16,0)	3,61 (0,7-4,41)	3,74	
	7	12	12	18	-	-	1,93	3,31	3,31	4,95	-	-	13,5 (3,5-16,0)	3,60 (0,7-4,41)	3,75	
	7	12	12	24	-	-	1,72	2,95	2,95	5,88	-	-	13,5 (3,5-16,0)	3,58 (0,7-4,41)	3,77	
	7	12	14	14	-	-	2,01	3,45	4,02	4,02	-	-	13,5 (3,5-16,0)	3,60 (0,7-4,41)	3,75	
	7	12	14	18	-	-	1,85	3,18	3,71	4,76	-	-	13,5 (3,5-16,0)	3,59 (0,7-4,41)	3,76	
	7	12	14	24	-	-	1,66	2,84	3,32	5,68	-	-	13,5 (3,5-16,0)	3,57 (0,7-4,41)	3,78	
	7	12	18	18	-	-	1,72	2,94	4,42	4,42	-	-	13,5 (3,5-16,0)	3,58 (0,7-4,41)	3,77	
	7	12	18	24	-	-	1,55	2,66	3,98	5,31	-	-	13,5 (3,5-16,0)	3,56 (0,7-4,41)	3,79	
	7	14	14	14	-	-	1,92	3,86	3,86	3,86	-	-	13,5 (3,5-16,0)	3,60 (0,7-4,41)	3,75	
	7	14	14	18	-	-	1,78									

ROG45BLA6 (34 – 62 kBTU/h**)		J. wew. dla każdego pomieszczenia [kBTU/h]						Wydajność chłodzenia						Pobór mocy (min – max)	EER	
								Pom. 1	Pom. 2	Pom. 3	Pom. 4	Pom. 5	Pom. 6			Łączna wydajność (min – max)
								kW	kW	kW	kW	kW	kW			
4 pomieszczenia (cd.)	7	14	14	24	–	–	1,60	3,20	3,20	5,50	–	–	13,5 (3,5 – 16,0)	3,57 (0,7 – 4,41)	3,78	
	7	14	18	18	–	–	1,66	3,32	4,26	4,26	–	–	13,5 (3,5 – 16,0)	3,57 (0,7 – 4,41)	3,78	
	7	18	18	18	–	–	1,56	3,98	3,98	3,98	–	–	13,5 (3,5 – 16,0)	3,56 (0,7 – 4,41)	3,79	
	9	9	9	9	–	–	3,05	3,05	3,05	3,05	–	–	12,2 (3,5 – 13,1)	3,09 (0,7 – 3,54)	3,95	
	9	9	9	12	–	–	2,93	2,93	2,93	3,91	–	–	12,7 (3,5 – 14,2)	3,35 (0,7 – 3,87)	3,79	
	9	9	9	14	–	–	2,85	2,85	2,85	4,45	–	–	13,0 (3,5 – 14,9)	3,46 (0,7 – 4,09)	3,76	
	9	9	9	18	–	–	2,70	2,70	2,70	5,40	–	–	13,5 (3,5 – 16,0)	3,61 (0,7 – 4,41)	3,74	
	9	9	9	24	–	–	2,38	2,38	2,38	6,36	–	–	13,5 (3,5 – 16,0)	3,59 (0,7 – 4,41)	3,76	
	9	9	12	12	–	–	2,83	2,83	3,77	3,77	–	–	13,2 (3,5 – 15,3)	3,52 (0,7 – 4,20)	3,75	
	9	9	12	14	–	–	2,76	2,76	3,68	4,30	–	–	13,5 (3,5 – 16,0)	3,61 (0,7 – 4,41)	3,74	
	9	9	12	18	–	–	2,53	2,53	3,38	5,06	–	–	13,5 (3,5 – 16,0)	3,60 (0,7 – 4,41)	3,75	
	9	9	12	24	–	–	2,25	2,25	3,00	6,00	–	–	13,5 (3,5 – 16,0)	3,58 (0,7 – 4,41)	3,77	
	9	9	14	14	–	–	2,64	2,64	4,11	4,11	–	–	13,5 (3,5 – 16,0)	3,61 (0,7 – 4,41)	3,74	
	9	9	14	18	–	–	2,43	2,43	3,78	4,86	–	–	13,5 (3,5 – 16,0)	3,60 (0,7 – 4,41)	3,75	
	9	9	14	24	–	–	2,17	2,17	3,38	5,78	–	–	13,5 (3,5 – 16,0)	3,58 (0,7 – 4,41)	3,77	
	9	9	18	18	–	–	2,25	2,25	4,50	4,50	–	–	13,5 (3,5 – 16,0)	3,58 (0,7 – 4,41)	3,77	
	9	9	18	24	–	–	2,03	2,03	4,05	5,39	–	–	13,5 (3,5 – 16,0)	3,57 (0,7 – 4,41)	3,78	
	9	12	12	12	–	–	2,70	3,60	3,60	3,60	–	–	13,5 (3,5 – 16,0)	3,61 (0,7 – 4,41)	3,74	
	9	12	12	14	–	–	2,59	3,45	3,45	4,01	–	–	13,5 (3,5 – 16,0)	3,60 (0,7 – 4,41)	3,75	
	9	12	12	18	–	–	2,38	3,18	3,18	4,76	–	–	13,5 (3,5 – 16,0)	3,59 (0,7 – 4,41)	3,76	
	9	12	12	24	–	–	2,13	2,84	2,84	5,69	–	–	13,5 (3,5 – 16,0)	3,57 (0,7 – 4,41)	3,78	
	9	12	14	14	–	–	2,48	3,30	3,86	3,86	–	–	13,5 (3,5 – 16,0)	3,60 (0,7 – 4,41)	3,75	
	9	12	14	18	–	–	2,29	3,06	3,57	4,58	–	–	13,5 (3,5 – 16,0)	3,59 (0,7 – 4,41)	3,76	
	9	12	14	24	–	–	2,06	2,75	3,20	5,49	–	–	13,5 (3,5 – 16,0)	3,57 (0,7 – 4,41)	3,78	
	9	12	18	18	–	–	2,13	2,85	4,26	4,26	–	–	13,5 (3,5 – 16,0)	3,57 (0,7 – 4,41)	3,78	
	9	14	14	14	–	–	2,37	3,71	3,71	3,71	–	–	13,5 (3,5 – 16,0)	3,59 (0,7 – 4,41)	3,76	
	9	14	14	18	–	–	2,21	3,44	3,44	4,41	–	–	13,5 (3,5 – 16,0)	3,58 (0,7 – 4,41)	3,77	
	9	14	14	24	–	–	1,99	3,10	3,10	5,31	–	–	13,5 (3,5 – 16,0)	3,56 (0,7 – 4,41)	3,79	
	9	14	18	18	–	–	2,06	3,20	4,12	4,12	–	–	13,5 (3,5 – 16,0)	3,57 (0,7 – 4,41)	3,78	
	12	12	12	12	–	–	3,38	3,38	3,38	3,38	–	–	13,5 (3,5 – 16,0)	3,60 (0,7 – 4,41)	3,75	
	12	12	12	14	–	–	3,24	3,24	3,24	3,78	–	–	13,5 (3,5 – 16,0)	3,60 (0,7 – 4,41)	3,75	
	12	12	12	18	–	–	3,00	3,00	3,00	4,50	–	–	13,5 (3,5 – 16,0)	3,58 (0,7 – 4,41)	3,77	
	12	12	12	24	–	–	2,70	2,70	2,70	5,40	–	–	13,5 (3,5 – 16,0)	3,57 (0,7 – 4,41)	3,78	
	12	12	14	14	–	–	3,12	3,12	3,63	3,63	–	–	13,5 (3,5 – 16,0)	3,59 (0,7 – 4,41)	3,76	
	12	12	14	18	–	–	2,89	2,89	3,38	4,34	–	–	13,5 (3,5 – 16,0)	3,58 (0,7 – 4,41)	3,77	
	12	12	14	24	–	–	2,61	2,61	3,05	5,23	–	–	13,5 (3,5 – 16,0)	3,56 (0,7 – 4,41)	3,79	
	12	12	18	18	–	–	2,70	2,70	4,05	4,05	–	–	13,5 (3,5 – 16,0)	3,57 (0,7 – 4,41)	3,78	
	12	14	14	14	–	–	3,00	3,50	3,50	3,50	–	–	13,5 (3,5 – 16,0)	3,58 (0,7 – 4,41)	3,77	
	12	14	14	18	–	–	2,79	3,26	3,26	4,19	–	–	13,5 (3,5 – 16,0)	3,57 (0,7 – 4,41)	3,78	
	12	14	18	18	–	–	2,61	3,05	3,92	3,92	–	–	13,5 (3,5 – 16,0)	3,56 (0,7 – 4,41)	3,79	
	5 pomieszczenia	7	7	7	7	7	–	2,40	2,40	2,40	2,40	2,40	12,0 (3,5 – 12,7)	2,82 (0,7 – 3,44)	4,26	
		7	7	7	7	9	–	2,33	2,33	2,33	2,33	2,98	–	12,3 (3,5 – 13,5)	3,03 (0,7 – 3,65)	4,06
		7	7	7	7	12	–	2,24	2,24	2,24	2,24	3,84	–	12,8 (3,5 – 14,5)	3,29 (0,7 – 3,98)	3,89
		7	7	7	7	14	–	2,20	2,20	2,20	2,20	4,40	–	13,2 (3,5 – 15,3)	3,40 (0,7 – 4,20)	3,88
		7	7	7	7	18	–	2,05	2,05	2,05	2,05	5,30	–	13,5 (3,5 – 16,0)	3,49 (0,7 – 4,41)	3,87
		7	7	7	7	24	–	1,82	1,82	1,82	1,82	6,22	–	13,5 (3,5 – 16,0)	3,47 (0,7 – 4,41)	3,89
		7	7	7	9	9	–	2,28	2,28	2,28	2,93	2,93	–	12,7 (3,5 – 14,2)	3,23 (0,7 – 3,87)	3,93
		7	7	7	9	12	–	2,20	2,20	2,20	2,83	3,77	–	13,2 (3,5 – 15,3)	3,40 (0,7 – 4,20)	3,88
7		7	7	9	14	–	2,15	2,15	2,15	2,76	4,29	–	13,5 (3,5 – 16,0)	3,49 (0,7 – 4,41)	3,87	
7		7	7	9	18	–	1,97	1,97	1,97	2,53	5,06	–	13,5 (3,5 – 16,0)	3,48 (0,7 – 4,41)	3,88	
7		7	7	9	24	–	1,75	1,75	1,75	2,25	6,00	–	13,5 (3,5 – 16,0)	3,46 (0,7 – 4,41)	3,90	
7		7	7	12	12	–	2,10	2,10	2,10	3,60	3,60	–	13,5 (3,5 – 16,0)	3,49 (0,7 – 4,41)	3,87	
7		7	7	12	14	–	2,01	2,01	2,01	3,45	4,02	–	13,5 (3,5 – 16,0)	3,48 (0,7 – 4,41)	3,88	
7		7	7	12	18	–	1,85	1,85	1,85	3,18	4,77	–	13,5 (3,5 – 16,0)	3,47 (0,7 – 4,41)	3,89	
7		7	7	12	24	–	1,66	1,66	1,66	2,84	5,68	–	13,5 (3,5 – 16,0)	3,45 (0,7 – 4,41)	3,91	
7		7	7	14	14	–	1,93	1,93	1,93	3,86	3,86	–	13,5 (3,5 – 16,0)	3,48 (0,7 – 4,41)	3,88	
7		7	7	14	18	–	1,78	1,78	1,78	3,57	4,59	–	13,5 (3,5 – 16,0)	3,47 (0,7 – 4,41)	3,89	
7		7	7	14	24	–	1,60	1,60	1,60	3,20	5,50	–	13,5 (3,5 – 16,0)	3,45 (0,7 – 4,41)	3,91	
7		7	7	18	18	–	1,66	1,66	1,66	4,26	4,26	–	13,5 (3,5 – 16,0)	3,45 (0,7 – 4,41)	3,91	
7		7	9	9	9	–	2,22	2,22	2,85	2,85	2,85	–	13,0 (3,5 – 14,9)	3,34 (0,7 – 4,09)	3,89	
7		7	9	9	12	–	2,15	2,15	2,76	2,76	3,68	–	13,5 (3,5 – 16,0)	3,49 (0,7 – 4,41)	3,87	
7		7	9	9	14	–	2,05	2,05	2,64	2,64	4,12	–	13,5 (3,5 – 16,0)	3,49 (0,7 – 4,41)	3,87	
7		7	9	9	18	–	1,89	1,89	2,43	2,43	4,86	–	13,5 (3,5 – 16,0)	3,48 (0,7 – 4,41)	3,88	
7		7	9	9	24	–	1,69	1,69	2,17	2,17	5,78	–	13,5 (3,5 – 16,0)	3,46 (0,7 – 4,41)	3,90	
7		7	9	12	12	–	2,01	2,01	2,58	3,45	3,45	–	13,5 (3,5 – 16,0)	3,48 (0,7 – 4,41)	3,88	
7		7	9	12	14	–	1,93	1,93	2,48	3,31	3,85	–	13,5 (3,5 – 16,0)	3,48 (0,7 – 4,41)	3,88	
7		7	9	12	18	–	1,78	1,78	2,29	3,06	4,59	–	13,5 (3,5 – 16,0)	3,47 (0,7 – 4,41)	3,89	
7		7	9	12	24	–	1,60	1,60	2,06	2,75	5,49	–	13,5 (3,5 – 16,0)	3,45 (0,7 – 4,41)	3,91	
7		7	9	14	14	–	1,85	1,85	2,38	3,71	3,71	–	13,5 (3,5 – 16,0)	3,47 (0,7 – 4,41)	3,89	
7		7	9	14	18	–	1,72	1,72	2,21	3,44	4,41	–	13,5 (3,5 – 16,0)	3,46 (0,7 – 4,41)	3,90	
7		7	9	14	24	–	1,55	1,55	1,99	3,10	5,31	–	13,5 (3,5 – 16,0)	3,44 (0,7 – 4,41)	3,92	
7		7	9	18	18	–	1,60	1,60	2,06	4,12	4,12	–	13,5 (3,5 – 16,0)	3,45 (0,7 – 4,41)	3,91	
7		7	12	12	12	–	1,89	1,89	3,24	3,24	3,24	–	13,5 (3,5 – 16,0)	3,48 (0,7 – 4,41)	3,88	
7		7	12	12	14	–	1,82	1,82	3,12	3,12	3,62	–	13,5 (3,5 – 16,0)	3,47 (0,7 – 4,41)	3,89	
7		7	12	12	18	–	1,69	1,69	2,89	2,89	4,34	–	13,5 (3,5 – 16,0)	3,46 (0,7 – 4,41)	3,90	
7		7	12	12	24	–	1,52	1,52	2,61	2,61	5,24	–	13,5 (3,5 – 16,0)	3,44 (0,7 – 4,41)	3,92	
7		7	12	14	14	–	1,									

ROG45LBLA6 (34 – 62 kBTU/h ^{**})	J. ew. dla każdego pomieszczenia [kBTU/h]						Wydajność chłodzenia							Pobór mocy (min – max)	EER	
							Pom. 1	Pom. 2	Pom. 3	Pom. 4	Pom. 5	Pom. 6	Łączna wydajność (min – max)			
							kW	kW	kW	kW	kW	kW	kW			
5 pomieszczenia (cd)	7	9	9	12	14	–	1,85	2,38	2,38	3,18	3,71	–	13,5 (3,5 – 16,0)	3,47 (0,7 – 4,41)	3,89	
	7	9	9	12	18	–	1,72	2,21	2,21	2,95	4,41	–	13,5 (3,5 – 16,0)	3,46 (0,7 – 4,41)	3,90	
	7	9	9	12	24	–	1,55	1,99	1,99	2,66	5,31	–	13,5 (3,5 – 16,0)	3,44 (0,7 – 4,41)	3,92	
	7	9	9	14	14	–	1,78	2,29	2,29	3,57	3,57	–	13,5 (3,5 – 16,0)	3,47 (0,7 – 4,41)	3,89	
	7	9	9	14	18	–	1,66	2,13	2,13	3,32	4,26	–	13,5 (3,5 – 16,0)	3,45 (0,7 – 4,41)	3,91	
	7	9	9	18	18	–	1,56	1,99	1,99	3,98	3,98	–	13,5 (3,5 – 16,0)	3,44 (0,7 – 4,41)	3,92	
	7	9	12	12	12	–	1,82	2,32	3,12	3,12	3,12	–	13,5 (3,5 – 16,0)	3,47 (0,7 – 4,41)	3,89	
	7	9	12	12	14	–	1,75	2,25	3,00	3,00	3,50	–	13,5 (3,5 – 16,0)	3,46 (0,7 – 4,41)	3,90	
	7	9	12	12	18	–	1,63	2,09	2,79	2,79	4,20	–	13,5 (3,5 – 16,0)	3,45 (0,7 – 4,41)	3,91	
	7	9	12	14	14	–	1,69	2,17	2,88	3,38	3,38	–	13,5 (3,5 – 16,0)	3,46 (0,7 – 4,41)	3,90	
	7	9	12	14	18	–	1,58	2,03	2,70	3,15	4,04	–	13,5 (3,5 – 16,0)	3,45 (0,7 – 4,41)	3,91	
	7	9	14	14	14	–	1,63	2,09	3,26	3,26	3,26	–	13,5 (3,5 – 16,0)	3,45 (0,7 – 4,41)	3,91	
	7	9	14	14	18	–	1,52	1,96	3,05	3,05	3,92	–	13,5 (3,5 – 16,0)	3,44 (0,7 – 4,41)	3,92	
	7	12	12	12	12	–	1,70	2,95	2,95	2,95	2,95	–	13,5 (3,5 – 16,0)	3,46 (0,7 – 4,41)	3,90	
	7	12	12	12	14	–	1,66	2,84	2,84	2,84	3,32	–	13,5 (3,5 – 16,0)	3,45 (0,7 – 4,41)	3,91	
	7	12	12	12	18	–	1,55	2,66	2,66	2,66	3,97	–	13,5 (3,5 – 16,0)	3,44 (0,7 – 4,41)	3,92	
	7	12	12	14	14	–	1,60	2,75	2,75	3,20	3,20	–	13,5 (3,5 – 16,0)	3,45 (0,7 – 4,41)	3,91	
	7	12	14	14	14	–	1,55	2,65	3,10	3,10	3,10	–	13,5 (3,5 – 16,0)	3,44 (0,7 – 4,41)	3,92	
	9	9	9	9	9	–	2,70	2,70	2,70	2,70	2,70	–	13,5 (3,5 – 16,0)	3,49 (0,7 – 4,41)	3,87	
	9	9	9	9	12	–	2,53	2,53	2,53	2,53	3,38	–	13,5 (3,5 – 16,0)	3,48 (0,7 – 4,41)	3,88	
	9	9	9	9	14	–	2,43	2,43	2,43	2,43	3,78	–	13,5 (3,5 – 16,0)	3,48 (0,7 – 4,41)	3,88	
	9	9	9	9	18	–	2,25	2,25	2,25	2,25	4,50	–	13,5 (3,5 – 16,0)	3,46 (0,7 – 4,41)	3,90	
	9	9	9	9	24	–	2,03	2,03	2,03	2,03	5,38	–	13,5 (3,5 – 16,0)	3,45 (0,7 – 4,41)	3,91	
	9	9	9	12	12	–	2,38	2,38	2,38	3,18	3,18	–	13,5 (3,5 – 16,0)	3,47 (0,7 – 4,41)	3,89	
	9	9	9	12	14	–	2,29	2,29	2,29	3,06	3,57	–	13,5 (3,5 – 16,0)	3,47 (0,7 – 4,41)	3,89	
	9	9	9	12	18	–	2,13	2,13	2,13	2,84	4,27	–	13,5 (3,5 – 16,0)	3,45 (0,7 – 4,41)	3,91	
	9	9	9	14	14	–	2,21	2,21	2,21	3,44	3,44	–	13,5 (3,5 – 16,0)	3,46 (0,7 – 4,41)	3,90	
	9	9	9	14	18	–	2,06	2,06	2,06	3,20	4,12	–	13,5 (3,5 – 16,0)	3,45 (0,7 – 4,41)	3,91	
	9	9	12	12	12	–	2,25	2,25	3,00	3,00	3,00	–	13,5 (3,5 – 16,0)	3,46 (0,7 – 4,41)	3,90	
	9	9	12	12	14	–	2,17	2,17	2,89	2,89	3,38	–	13,5 (3,5 – 16,0)	3,46 (0,7 – 4,41)	3,90	
	9	9	12	12	18	–	2,03	2,03	2,70	2,70	4,04	–	13,5 (3,5 – 16,0)	3,45 (0,7 – 4,41)	3,91	
	9	9	12	14	14	–	2,09	2,09	2,80	3,26	3,26	–	13,5 (3,5 – 16,0)	3,45 (0,7 – 4,41)	3,91	
	9	9	12	14	18	–	1,96	1,96	2,61	3,05	3,92	–	13,5 (3,5 – 16,0)	3,44 (0,7 – 4,41)	3,92	
	9	9	14	14	14	–	2,03	2,03	3,15	3,15	3,15	–	13,5 (3,5 – 16,0)	3,45 (0,7 – 4,41)	3,91	
	9	12	12	12	12	–	2,14	2,84	2,84	2,84	2,84	–	13,5 (3,5 – 16,0)	3,45 (0,7 – 4,41)	3,91	
	9	12	12	14	14	–	2,06	2,75	2,75	2,75	3,19	–	13,5 (3,5 – 16,0)	3,45 (0,7 – 4,41)	3,91	
	9	12	12	14	14	–	1,98	2,66	2,66	3,10	3,10	–	13,5 (3,5 – 16,0)	3,44 (0,7 – 4,41)	3,92	
	12	12	12	12	12	–	2,70	2,70	2,70	2,70	2,70	–	13,5 (3,5 – 16,0)	3,45 (0,7 – 4,41)	3,91	
	12	12	12	12	14	–	2,61	2,61	2,61	2,61	3,06	–	13,5 (3,5 – 16,0)	3,44 (0,7 – 4,41)	3,92	
	6 pomieszczenia	7	7	7	7	7	7	2,20	2,20	2,20	2,20	2,20	2,20	13,2 (3,5 – 15,3)	3,28 (0,7 – 4,20)	4,02
		7	7	7	7	7	9	2,15	2,15	2,15	2,15	2,15	2,75	13,5 (3,5 – 16,0)	3,37 (0,7 – 4,41)	4,00
		7	7	7	7	7	12	2,01	2,01	2,01	2,01	2,01	3,45	13,5 (3,5 – 16,0)	3,37 (0,7 – 4,41)	4,00
		7	7	7	7	7	14	1,93	1,93	1,93	1,93	1,93	3,85	13,5 (3,5 – 16,0)	3,37 (0,7 – 4,41)	4,00
		7	7	7	7	7	18	1,78	1,78	1,78	1,78	1,78	4,60	13,5 (3,5 – 16,0)	3,37 (0,7 – 4,41)	4,00
		7	7	7	7	7	24	1,60	1,60	1,60	1,60	1,60	5,50	13,5 (3,5 – 16,0)	3,37 (0,7 – 4,41)	4,00
7		7	7	7	9	9	2,05	2,05	2,05	2,05	2,65	2,65	13,5 (3,5 – 16,0)	3,37 (0,7 – 4,41)	4,00	
7		7	7	7	9	12	1,93	1,93	1,93	1,93	2,48	3,30	13,5 (3,5 – 16,0)	3,37 (0,7 – 4,41)	4,00	
7		7	7	7	9	14	1,85	1,85	1,85	1,85	2,38	3,72	13,5 (3,5 – 16,0)	3,37 (0,7 – 4,41)	4,00	
7		7	7	7	9	18	1,72	1,72	1,72	1,72	2,21	4,41	13,5 (3,5 – 16,0)	3,37 (0,7 – 4,41)	4,00	
7		7	7	7	9	24	1,55	1,55	1,55	1,55	1,99	5,31	13,5 (3,5 – 16,0)	3,37 (0,7 – 4,41)	4,00	
7		7	7	7	12	12	1,82	1,82	1,82	1,82	3,11	3,11	13,5 (3,5 – 16,0)	3,37 (0,7 – 4,41)	4,00	
7		7	7	7	12	14	1,75	1,75	1,75	1,75	3,00	3,50	13,5 (3,5 – 16,0)	3,37 (0,7 – 4,41)	4,00	
7		7	7	7	12	18	1,63	1,63	1,63	1,63	2,79	4,19	13,5 (3,5 – 16,0)	3,37 (0,7 – 4,41)	4,00	
7		7	7	7	14	14	1,69	1,69	1,69	1,69	3,37	3,37	13,5 (3,5 – 16,0)	3,37 (0,7 – 4,41)	4,00	
7		7	7	7	14	18	1,58	1,58	1,58	1,58	3,15	4,03	13,5 (3,5 – 16,0)	3,37 (0,7 – 4,41)	4,00	
7		7	7	9	9	9	1,97	1,97	1,97	2,53	2,53	2,53	13,5 (3,5 – 16,0)	3,37 (0,7 – 4,41)	4,00	
7		7	7	9	9	12	1,85	1,85	1,85	2,38	2,38	3,19	13,5 (3,5 – 16,0)	3,37 (0,7 – 4,41)	4,00	
7		7	7	9	9	14	1,78	1,78	1,78	2,29	2,29	3,58	13,5 (3,5 – 16,0)	3,37 (0,7 – 4,41)	4,00	
7		7	7	9	9	18	1,66	1,66	1,66	2,13	2,13	4,26	13,5 (3,5 – 16,0)	3,37 (0,7 – 4,41)	4,00	
7		7	7	9	12	12	1,75	1,75	1,75	2,25	3,00	3,00	13,5 (3,5 – 16,0)	3,37 (0,7 – 4,41)	4,00	
7		7	7	9	12	14	1,69	1,69	1,69	2,17	2,89	3,37	13,5 (3,5 – 16,0)	3,37 (0,7 – 4,41)	4,00	
7		7	7	9	12	18	1,58	1,58	1,58	2,03	2,70	4,03	13,5 (3,5 – 16,0)	3,37 (0,7 – 4,41)	4,00	
7		7	7	9	14	14	1,63	1,63	1,63	2,09	3,26	3,26	13,5 (3,5 – 16,0)	3,37 (0,7 – 4,41)	4,00	
7		7	7	12	12	12	1,66	1,66	1,66	2,84	2,84	2,84	13,5 (3,5 – 16,0)	3,37 (0,7 – 4,41)	4,00	
7		7	7	12	12	14	1,60	1,60	1,60	2,75	2,75	3,20	13,5 (3,5 – 16,0)	3,37 (0,7 – 4,41)	4,00	
7		7	7	12	14	14	1,55	1,55	1,55	2,65	3,10	3,10	13,5 (3,5 – 16,0)	3,37 (0,7 – 4,41)	4,00	
7		7	9	9	9	9	1,89	1,89	2,43	2,43	2,43	2,43	13,5 (3,5 – 16,0)	3,37 (0,7 – 4,41)	4,00	
7		7	9	9	9	12	1,78	1,78	2,29	2,29	2,29	3,07	13,5 (3,5 – 16,0)	3,37 (0,7 – 4,41)	4,00	
7		7	9	9	9	14	1,72	1,72	2,21	2,21	2,21	3,43	13,5 (3,5 – 16,0)	3,37 (0,7 – 4,41)	4,00	
7		7	9	9	9	18	1,60	1,60	2,06	2,06	2,06	4,12	13,5 (3,5 – 16,0)	3,37 (0,7 – 4,41)	4,00	
7		7	9	9	12	12	1,69	1,69	2,17	2,17	2,89	2,89	13,5 (3,5 – 16,0)	3,37 (0,7 – 4,41)	4,00	
7		7	9	9	12	14	1,63	1,63	2,09	2,09	2,79	3,27	13,5 (3,5 – 16,0)	3,37 (0,7 – 4,41)	4,00	
7		7	9	9	12	18	1,52	1,52	1,96	1,96	2,61	3,93	13,5 (3,5 – 16,0)	3,37 (0,7 – 4,41)	4,00	
7		7	9	9	14	14	1,58	1,58	2,03	2,03	3,14	3,14	13,5 (3,5 – 16,0)	3,37 (0,7 – 4,41)	4,00	
7		7	9	12	12	12	1,60	1,60	2,05	2,75	2,75	2,75	13,5 (3,5 – 16,0)	3,37 (0,7 – 4,41)	4,00	
7		7	9	12	12	14	1,55	1,55	1,99	2,66	2,66	3,09	13,5 (3,5 – 16,0)	3,37 (0,7 – 4,41)	4,00	
7		7	12	12	12	12	1,53	1,53	2,61	2,61	2,61	2,61	13,5 (3,5 – 16,0)	3,37 (0,7 – 4,41)	4,00	
7		9	9	9	9	9	1,80	2,34	2,34	2,34	2,34	2,34	13,5 (3,5 – 16,0)	3,37 (0,7 – 4,41)	4,00	
7		9	9	9	9	12	1,72	2,21	2,21	2,21	2,21	2,94	13,5 (3,5 – 16,0)	3,37 (0,7 – 4,41)	4,00	
7		9	9	9	9	14	1,66	2,13	2,13	2,13	2,13	3,32	13,5 (3,5 – 16,0)	3,37 (0,7 – 4,41)	4,00	
7		9	9	9	12	12	1,65	2,09	2,09	2,09	2,79	2,79	13,5 (3,5 – 16,0)	3,37 (0,7 – 4,41)	4,00	
7		9	9	9	12	14	1,58	2,03	2,03	2,03	2,69	3,14	13,5 (3,5 – 16,0)	3,37 (0,7 – 4,41)	4,00	
7		9														

ROG45LBT8	J. wew. dla każdego pomieszczenia [KBTU/h]								Wydajność grzania									Pobór mocy		
									Pom. 1	Pom. 2	Pom. 3	Pom. 4	Pom. 5	Pom. 6	Pom. 7	Pom. 8	Łącznie			
									kW	kW	kW	kW	kW	kW	kW	kW	kW			
4 pomieszczenia (Cd)	9	12	14	24	-	-	-	-	2,71	3,59	4,35	7,17	-	-	-	-	-	17,83	5,98	
	9	12	18	18	-	-	-	-	2,86	3,78	5,60	5,60	-	-	-	-	-	17,84	5,87	
	9	14	14	14	-	-	-	-	2,96	4,75	4,75	4,75	-	-	-	-	-	17,22	5,16	
	9	14	14	18	-	-	-	-	2,87	4,60	4,60	5,62	-	-	-	-	-	17,68	5,56	
	9	14	14	24	-	-	-	-	2,66	4,27	4,27	7,04	-	-	-	-	-	18,25	5,98	
	9	14	18	18	-	-	-	-	2,72	4,37	5,33	5,33	-	-	-	-	-	17,76	5,98	
	12	12	12	12	-	-	-	-	3,96	3,96	3,96	3,96	-	-	-	-	-	15,84	5,07	
	12	12	12	14	-	-	-	-	3,94	3,94	3,94	4,78	-	-	-	-	-	16,60	5,11	
	12	12	12	18	-	-	-	-	3,84	3,84	3,84	5,68	-	-	-	-	-	17,20	5,43	
	12	12	12	24	-	-	-	-	3,58	3,58	3,58	7,15	-	-	-	-	-	17,90	5,98	
	12	12	14	14	-	-	-	-	3,92	3,92	4,75	4,75	-	-	-	-	-	17,33	5,23	
	12	12	14	18	-	-	-	-	3,79	3,79	4,59	5,61	-	-	-	-	-	17,77	5,70	
	12	12	14	24	-	-	-	-	3,52	3,52	4,26	7,02	-	-	-	-	-	18,32	5,98	
	12	12	18	18	-	-	-	-	3,59	3,59	5,32	5,32	-	-	-	-	-	17,82	5,98	
	12	14	14	14	-	-	-	-	3,80	4,61	4,61	4,61	-	-	-	-	-	17,62	5,43	
	12	14	14	18	-	-	-	-	3,61	4,38	4,38	5,34	-	-	-	-	-	17,71	5,98	
	12	14	18	18	-	-	-	-	3,53	4,28	5,22	5,22	-	-	-	-	-	18,24	5,98	
	14	14	14	14	-	-	-	-	4,55	4,55	4,55	4,55	-	-	-	-	-	18,20	5,70	
	14	14	14	18	-	-	-	-	4,30	4,30	4,30	5,24	-	-	-	-	-	18,13	5,98	
	5 pomieszczeń	7	7	7	7	12	-	-	-	2,37	2,37	2,37	2,37	3,96	-	-	-	-	13,44	4,00
		7	7	7	7	14	-	-	-	2,37	2,37	2,37	2,37	4,80	-	-	-	-	14,28	4,21
		7	7	7	7	18	-	-	-	2,37	2,37	2,37	2,37	5,86	-	-	-	-	15,34	4,75
		7	7	7	7	24	-	-	-	2,35	2,35	2,35	2,35	7,83	-	-	-	-	17,22	5,23
		7	7	7	9	9	-	-	-	2,37	2,37	2,37	2,99	2,99	-	-	-	-	13,09	3,90
		7	7	7	9	12	-	-	-	2,37	2,37	2,37	2,99	3,96	-	-	-	-	14,06	4,21
		7	7	7	9	14	-	-	-	2,37	2,37	2,37	2,99	4,80	-	-	-	-	14,90	4,46
		7	7	7	9	18	-	-	-	2,37	2,37	2,37	2,99	5,86	-	-	-	-	15,96	5,07
		7	7	7	9	24	-	-	-	2,29	2,29	2,29	2,89	7,63	-	-	-	-	17,38	5,43
		7	7	7	12	12	-	-	-	2,37	2,37	2,37	3,96	3,96	-	-	-	-	15,03	4,60
		7	7	7	12	14	-	-	-	2,37	2,37	2,37	3,96	4,80	-	-	-	-	15,87	4,91
7		7	7	12	18	-	-	-	2,35	2,35	2,35	3,93	5,82	-	-	-	-	16,81	5,16	
7		7	7	12	24	-	-	-	2,25	2,25	2,25	3,77	7,52	-	-	-	-	18,05	5,87	
7		7	7	14	14	-	-	-	2,36	2,36	2,36	4,77	4,77	-	-	-	-	16,62	5,08	
7		7	7	14	18	-	-	-	2,30	2,30	2,30	4,65	5,68	-	-	-	-	17,22	5,32	
7		7	7	14	24	-	-	-	2,14	2,14	2,14	4,34	7,15	-	-	-	-	17,91	5,98	
7		7	7	18	18	-	-	-	2,26	2,26	2,26	5,58	5,58	-	-	-	-	17,95	5,87	
7		7	9	9	9	-	-	-	2,37	2,37	2,99	2,99	2,99	-	-	-	-	13,71	4,10	
7		7	9	9	12	-	-	-	2,37	2,37	2,99	2,99	3,96	-	-	-	-	14,68	4,46	
7		7	9	9	14	-	-	-	2,37	2,37	2,99	2,99	4,80	-	-	-	-	15,52	4,75	
7		7	9	9	18	-	-	-	2,36	2,36	2,98	2,98	5,83	-	-	-	-	16,51	5,11	
7		7	9	9	24	-	-	-	2,27	2,27	2,86	2,86	7,56	-	-	-	-	17,81	5,70	
7		7	9	12	12	-	-	-	2,37	2,37	2,99	3,96	3,96	-	-	-	-	15,65	4,91	
7		7	9	12	14	-	-	-	2,36	2,36	2,98	3,95	4,78	-	-	-	-	16,43	5,08	
7		7	9	12	18	-	-	-	2,34	2,34	2,96	3,92	5,80	-	-	-	-	17,36	5,32	
7		7	9	12	24	-	-	-	2,15	2,15	2,72	3,60	7,18	-	-	-	-	17,80	5,98	
7		7	9	14	14	-	-	-	2,35	2,35	2,96	4,75	4,75	-	-	-	-	17,16	5,16	
7		7	9	14	18	-	-	-	2,27	2,27	2,87	4,61	5,62	-	-	-	-	17,64	5,56	
7		7	9	14	24	-	-	-	2,11	2,11	2,67	4,28	7,05	-	-	-	-	18,22	5,98	
7		7	9	18	18	-	-	-	2,16	2,16	2,72	5,34	5,34	-	-	-	-	17,73	5,98	
7		7	12	12	12	-	-	-	2,36	2,36	3,94	3,94	3,94	-	-	-	-	16,54	5,11	
7		7	12	12	14	-	-	-	2,35	2,35	3,92	3,92	4,75	-	-	-	-	17,28	5,23	
7		7	12	12	24	-	-	-	2,11	2,11	3,52	3,52	7,03	-	-	-	-	18,29	5,98	
7		7	12	14	14	-	-	-	2,28	2,28	3,80	4,61	4,61	-	-	-	-	17,58	5,43	
7		7	12	14	18	-	-	-	2,16	2,16	3,62	4,38	5,35	-	-	-	-	17,68	5,98	
7		7	12	18	18	-	-	-	2,11	2,11	3,53	5,23	5,23	-	-	-	-	18,21	5,98	
7		7	14	14	14	-	-	-	2,25	2,25	4,55	4,55	4,55	-	-	-	-	18,16	5,70	
7		7	14	14	18	-	-	-	2,12	2,12	4,30	4,30	5,25	-	-	-	-	18,10	5,98	
7		9	9	9	9	-	-	-	2,37	2,99	2,99	2,99	2,99	-	-	-	-	14,33	4,33	
7		9	9	9	12	-	-	-	2,37	2,99	2,99	2,99	3,96	-	-	-	-	15,30	4,75	
7		9	9	9	14	-	-	-	2,37	2,99	2,99	2,99	4,79	-	-	-	-	16,12	5,07	
7		9	9	9	18	-	-	-	2,35	2,96	2,96	2,96	5,81	-	-	-	-	17,05	5,23	
7		9	9	9	24	-	-	-	2,17	2,74	2,74	2,74	7,24	-	-	-	-	17,63	5,98	
7		9	9	12	12	-	-	-	2,37	2,98	2,98	3,95	3,95	-	-	-	-	16,24	5,08	
7		9	9	12	14	-	-	-	2,35	2,97	2,97	3,93	4,76	-	-	-	-	16,97	5,16	
7		9	9	12	18	-	-	-	2,28	2,88	2,88	3,81	5,64	-	-	-	-	17,49	5,56	
7		9	9	12	24	-	-	-	2,12	2,68	2,68	3,55	7,08	-	-	-	-	18,11	5,98	
7		9	9	14	14	-	-	-	2,29	2,89	2,89	4,64	4,64	-	-	-	-	17,34	5,32	
7		9	9	14	18	-	-	-	2,25	2,84	2,84	4,56	5,57	-	-	-	-	18,07	5,87	
7		9	9	18	18	-	-	-	2,13	2,69	2,69	5,27	5,27	-	-	-	-	18,04	5,98	
7		9	12	12	12	-	-	-	2,35	2,96	3,92	3,92	3,92	-	-	-	-	17,09	5,23	
7		9	12	12	14	-	-	-	2,28	2,88	3,82	3,82	4,63	-	-	-	-	17,43	5,43	
7		9	12	12	18	-	-	-	2,25	2,84	3,76	3,76	5,56	-	-	-	-	18,16	5,98	
7		9	12	14	14	-	-	-	2,26	2,85	3,77	4,57	4,57	-	-	-	-	18,01	5,70	
7		9	12	14	18	-	-	-	2,13	2,69	3,57	4,32	5,28	-	-	-	-	17,99	5,98	
7		9	14	14	14	-	-	-	2,14	2,71	4,34	4,34	4,34	-	-	-	-	17,88	5,98	
7		9	14	14	18	-	-	-	2,09	2,64	4,24	4,24	5,18	-	-	-	-	18,40	5,98	
7	12	12	12	12	-	-	-	2,28	3,81	3,81	3,81	3,81	-	-	-	-	17,52	5,56		
7	12	12	12	14	-	-	-	2,25	3,76	3,76	3,76	4,56	-	-	-	-	18,10	5,87		
7	12	12	12	18	-	-	-	2,13	3,56	3,56	3,56	5,26	-	-	-	-	18,06	5,98		
7	12	12	14	14	-	-	-	2,14	3,57	3,57	4,33	4,33	-	-	-	-	17,95	5,98		
7	12	14	14	14	-	-	-	2,10	3,51	4,25	4,25	4,25	-	-	-	-	18,37	5,98		
9	9	9	9	9	-	-	-	2,99	2,99	2,99	2,99	2,99	-	-	-	-	14,95	4,60		
9	9	9	9	12	-	-	-	2,99	2,99	2,99	2,99	3,96	-	-	-	-	15,92	5,07		
9	9	9	9	14	-	-	-	2,97	2,97	2,97	2,97	4,77	-	-	-	-	16,67	5,11		
9	9	9	9	18	-	-	-	2,89	2,89	2,89	2,89	5,67	-	-	-	-	17,25	5,43		
9	9	9	9	24	-	-	-	2,70	2,70	2,70	2,70	7,14	-	-	-	-	17,94	5,98		
9	9	9	12	12	-	-	-	2,97	2,97	2,97	3,93	3,93	-	-	-	-	16,78	5,16		
9	9	9	12	14	-	-	-	2,90	2,90	2,90	3,84	4,65	-	-	-	-	17,19	5,32		
9	9	9	12	18	-	-	-	2,85	2,85											

MultiSplit 8 pomieszczeń | chłodzenie*

(wymagane podłączenie min. 2 jednostek wewnętrznych)

ROG45LBT8	J. wew. dla każdego pomieszczenia [kBTU/h]								Wydajność chłodzenia								Pobór mocy	
									Pom. 1	Pom. 2	Pom. 3	Pom. 4	Pom. 5	Pom. 6	Pom. 7	Pom. 8		Łącznie
									kW	kW	kW	kW	kW	kW	kW	kW		kW
2 pom.	18	24	--	--	--	--	--	5,27	7,03	--	--	--	--	--	12,30	4,24		
	24	24	--	--	--	--	--	7,03	7,03	--	--	--	--	--	14,06	5,20		
3 pomieszczenia	7	9	24	--	--	--	--	2,05	2,64	7,03	--	--	--	--	11,72	3,91		
	7	12	24	--	--	--	--	2,05	3,52	7,03	--	--	--	--	12,60	4,41		
	7	14	18	--	--	--	--	2,05	4,10	5,27	--	--	--	--	11,42	3,74		
	7	14	24	--	--	--	--	2,05	4,10	7,03	--	--	--	--	13,18	4,73		
	7	18	18	--	--	--	--	2,05	5,27	5,27	--	--	--	--	12,59	4,41		
	7	18	24	--	--	--	--	2,05	5,27	7,03	--	--	--	--	14,35	5,35		
	7	24	24	--	--	--	--	1,93	6,64	6,64	--	--	--	--	15,21	5,90		
	9	9	24	--	--	--	--	2,64	2,64	7,03	--	--	--	--	12,31	4,24		
	9	12	18	--	--	--	--	2,64	3,52	5,27	--	--	--	--	11,43	3,74		
	9	12	24	--	--	--	--	2,64	3,52	7,03	--	--	--	--	13,19	4,73		
	9	14	18	--	--	--	--	2,64	4,10	5,27	--	--	--	--	12,01	4,08		
	9	14	24	--	--	--	--	2,64	4,10	7,03	--	--	--	--	13,77	5,05		
	9	18	18	--	--	--	--	2,64	5,27	5,27	--	--	--	--	13,18	4,73		
	9	18	24	--	--	--	--	2,64	5,27	7,03	--	--	--	--	14,94	5,65		
	9	24	24	--	--	--	--	2,46	6,54	6,54	--	--	--	--	15,54	5,90		
	12	12	18	--	--	--	--	3,52	3,52	5,27	--	--	--	--	12,31	4,24		
	12	12	24	--	--	--	--	3,52	3,52	7,03	--	--	--	--	14,07	5,20		
	12**	14**	14**	--	--	--	--	3,52	4,10	4,10	--	--	--	--	11,72	3,91		
	12	14	18	--	--	--	--	3,52	4,10	5,27	--	--	--	--	12,89	4,57		
	12	14	24	--	--	--	--	3,52	4,10	7,03	--	--	--	--	14,65	5,50		
	12	18	18	--	--	--	--	3,52	5,27	5,27	--	--	--	--	14,06	5,20		
	12	18	24	--	--	--	--	3,35	5,01	6,68	--	--	--	--	15,04	5,90		
	12	24	24	--	--	--	--	3,09	6,18	6,18	--	--	--	--	15,45	5,89		
	14**	14**	14**	--	--	--	--	4,10	4,10	4,10	--	--	--	--	12,30	4,24		
	14	14	18	--	--	--	--	4,10	4,10	5,27	--	--	--	--	13,47	4,89		
	14	14	24	--	--	--	--	4,10	4,10	7,03	--	--	--	--	15,23	5,79		
	14	18	18	--	--	--	--	4,10	5,27	5,27	--	--	--	--	14,64	5,50		
	14	18	24	--	--	--	--	3,84	4,94	6,59	--	--	--	--	15,37	5,90		
	14	24	24	--	--	--	--	3,54	6,07	6,07	--	--	--	--	15,68	5,87		
	18	18	18	--	--	--	--	5,01	5,01	5,01	--	--	--	--	15,03	5,90		
	18	18	24	--	--	--	--	4,63	4,63	6,18	--	--	--	--	15,45	5,89		
	4 pomieszczenia	7	7	7	18	--	--	--	2,05	2,05	2,05	5,27	--	--	--	11,42	3,74	
		7	7	7	24	--	--	--	2,05	2,05	2,05	7,03	--	--	--	13,18	4,73	
		7	7	9	18	--	--	--	2,05	2,05	2,64	5,27	--	--	--	12,01	4,08	
		7	7	9	24	--	--	--	2,05	2,05	2,64	7,03	--	--	--	13,77	5,05	
		7	7	12	14	--	--	--	2,05	2,05	3,52	4,10	--	--	--	11,72	3,91	
7		7	12	18	--	--	--	2,05	2,05	3,52	5,27	--	--	--	12,89	4,57		
7		7	12	24	--	--	--	2,05	2,05	3,52	7,03	--	--	--	14,65	5,50		
7		7	14	14	--	--	--	2,05	2,05	4,10	4,10	--	--	--	12,30	4,24		
7		7	14	18	--	--	--	2,05	2,05	4,10	5,27	--	--	--	13,47	4,89		
7		7	14	24	--	--	--	2,05	2,05	4,10	7,03	--	--	--	15,23	5,79		
7		7	18	18	--	--	--	2,05	2,05	5,27	5,27	--	--	--	14,64	5,50		
7		7	18	24	--	--	--	1,92	1,92	4,94	6,59	--	--	--	15,37	5,90		
7		7	24	24	--	--	--	1,77	1,77	6,07	6,07	--	--	--	15,68	5,87		
7		9	9	14	--	--	--	2,05	2,64	2,64	4,10	--	--	--	11,43	3,74		
7		9	9	18	--	--	--	2,05	2,64	2,64	5,27	--	--	--	12,60	4,41		
7		9	9	24	--	--	--	2,05	2,64	2,64	7,03	--	--	--	14,36	5,35		
7		9	12	12	--	--	--	2,05	2,64	3,52	3,52	--	--	--	11,73	3,91		
7		9	12	14	--	--	--	2,05	2,64	3,52	4,10	--	--	--	12,31	4,24		
7		9	12	18	--	--	--	2,05	2,64	3,52	5,27	--	--	--	13,48	4,89		
7		9	12	24	--	--	--	2,05	2,64	3,52	7,03	--	--	--	15,24	5,79		
7		9	14	18	--	--	--	2,05	2,64	4,10	5,27	--	--	--	14,06	5,20		
7		9	14	24	--	--	--	1,95	2,51	3,90	6,68	--	--	--	15,04	5,90		
7		9	18	18	--	--	--	2,05	2,64	5,27	5,27	--	--	--	15,23	5,79		
7		9	18	24	--	--	--	1,84	2,36	4,72	6,29	--	--	--	15,21	5,90		
7		12	12	12	--	--	--	2,05	3,52	3,52	3,52	--	--	--	12,61	4,41		
7		12	12	14	--	--	--	2,05	3,52	3,52	4,10	--	--	--	13,19	4,73		
7		12	12	18	--	--	--	2,05	3,52	3,52	5,27	--	--	--	14,36	5,35		
7		12	12	24	--	--	--	1,93	3,32	3,32	6,63	--	--	--	15,21	5,90		
7		12	14	14	--	--	--	2,05	3,52	4,10	4,10	--	--	--	13,77	5,05		
7		12	14	18	--	--	--	2,05	3,52	4,10	5,27	--	--	--	14,94	5,65		
7		12	14	24	--	--	--	1,91	3,28	3,82	6,54	--	--	--	15,54	5,90		
7		12	18	18	--	--	--	1,93	3,32	4,97	4,97	--	--	--	15,21	5,90		
7		12	18	24	--	--	--	1,79	3,07	4,59	6,12	--	--	--	15,57	5,88		
7		14	14	14	--	--	--	2,05	4,10	4,10	4,10	--	--	--	14,35	5,35		
7		14	14	18	--	--	--	1,96	3,93	3,93	5,05	--	--	--	14,87	5,90		
7		14	14	24	--	--	--	1,82	3,64	3,64	6,24	--	--	--	15,33	5,89		
7		14	18	18	--	--	--	1,91	3,82	4,91	4,91	--	--	--	15,54	5,90		
7		14	18	24	--	--	--	1,79	4,59	4,59	4,59	--	--	--	15,56	5,88		
9		9	9	12	--	--	--	2,64	2,64	2,64	3,52	--	--	--	11,44	3,74		
9		9	9	14	--	--	--	2,64	2,64	2,64	4,10	--	--	--	12,02	4,08		
9		9	9	18	--	--	--	2,64	2,64	2,64	5,27	--	--	--	13,19	4,73		
9		9	9	24	--	--	--	2,64	2,64	2,64	7,03	--	--	--	14,95	5,65		
9		9	12	12	--	--	--	2,64	2,64	3,52	3,52	--	--	--	12,32	4,24		
9		9	12	14	--	--	--	2,64	2,64	3,52	4,10	--	--	--	12,90	4,57		
9		9	12	18	--	--	--	2,64	2,64	3,52	5,27	--	--	--	14,07	5,20		
9		9	12	24	--	--	--	2,51	2,51	3,35	6,68	--	--	--	15,05	5,90		
9		9	14	14	--	--	--	2,64	2,64	4,10	4,10	--	--	--	13,48	4,89		
9		9	14	18	--	--	--	2,64	2,64	4,10	5,27	--	--	--	14,65	5,50		
9	9	14	24	--	--	--	2,47	2,47	3,84	6,59	--	--	--	15,38	5,90			
9	9	18	18	--	--	--	2,51	2,51	5,01	5,01	--	--	--	15,04	5,90			
9	9	18	24	--	--	--	2,32	2,32	4,63	6,18	--	--	--	15,45	5,89			
9	12	12	12	--	--	--	2,64	3,52	3,52	3,52	--	--	--	13,20	4,73			
9	12	12	14	--	--	--	2,64	3,52	3,52	4,10	--	--	--	13,78	5,05			
9	12	12	18	--	--	--	2,64	3,52	3,52	5,27	--	--	--	14,95	5,65			
9	12	12	24	--	--	--	2,46	3,28	3,28	6,54	--	--	--	15,55	5,90			
9	12	14	14	--	--	--	2,64	3,52	4,10	4,10	--	--	--	14,36	5,35			
9	12	14	18	--	--	--	2,53	3,37	3,93	5,05	--	--	--	14,87	5,90			

** 1LMC nie jest dostępny dla tej kombinacji

ROG45LBT8	J. wew. dla każdego pomieszczenia [kBTU/h]								Wydajność chłodzenia										Pobór mocy
									Pom. 1	Pom. 2	Pom. 3	Pom. 4	Pom. 5	Pom. 6	Pom. 7	Pom. 8	Łącznie		
									kW	kW	kW	kW	kW	kW	kW	kW	kW	kW	
4 pomieszczenia (cd.)	9	12	14	24	-	-	-	-	2,34	3,12	3,64	6,23	-	-	-	-	15,33	5,89	
	9	12	18	18	-	-	-	-	2,46	3,28	4,90	4,90	-	-	-	-	15,54	5,90	
	9	14	14	14	-	-	-	-	2,64	4,10	4,10	4,10	-	-	-	-	14,94	5,65	
	9	14	14	18	-	-	-	-	2,49	3,87	3,87	4,97	-	-	-	-	15,21	5,90	
	9	14	14	24	-	-	-	-	2,30	3,57	3,57	6,12	-	-	-	-	15,57	5,88	
	9	14	18	18	-	-	-	-	2,34	3,64	4,67	4,67	-	-	-	-	15,33	5,89	
	12	12	12	12	-	-	-	-	3,52	3,52	3,52	3,52	-	-	-	-	14,08	5,20	
	12	12	12	14	-	-	-	-	3,52	3,52	3,52	4,10	-	-	-	-	14,66	5,50	
	12	12	12	18	-	-	-	-	3,35	3,35	3,35	5,01	-	-	-	-	15,05	5,90	
	12	12	12	24	-	-	-	-	3,09	3,09	3,09	6,18	-	-	-	-	15,45	5,89	
	12	12	14	14	-	-	-	-	3,52	3,52	4,10	4,10	-	-	-	-	15,24	5,79	
	12	12	14	18	-	-	-	-	3,30	3,30	3,84	4,94	-	-	-	-	15,38	5,90	
	12	12	14	24	-	-	-	-	3,04	3,04	3,54	6,07	-	-	-	-	15,69	5,87	
	12	12	18	18	-	-	-	-	3,09	3,09	4,63	4,63	-	-	-	-	15,45	5,89	
	12	14	14	14	-	-	-	-	3,35	3,90	3,90	3,90	-	-	-	-	15,04	5,90	
	12	14	14	18	-	-	-	-	3,15	3,67	3,67	4,72	-	-	-	-	15,21	5,90	
	12	14	18	18	-	-	-	-	3,04	3,54	4,55	4,55	-	-	-	-	15,68	5,87	
	14	14	14	14	-	-	-	-	3,84	3,84	3,84	3,84	-	-	-	-	15,37	5,90	
	14	14	14	18	-	-	-	-	3,60	3,60	3,60	4,63	-	-	-	-	15,45	5,89	
	5 pomieszczeń	7	7	7	7	12	-	-	-	2,05	2,05	2,05	2,05	3,52	-	-	-	11,72	3,91
		7	7	7	7	14	-	-	-	2,05	2,05	2,05	2,05	4,10	-	-	-	12,30	4,24
		7	7	7	7	18	-	-	-	2,05	2,05	2,05	2,05	5,27	-	-	-	13,47	4,89
		7	7	7	7	24	-	-	-	2,05	2,05	2,05	2,05	7,03	-	-	-	15,23	5,79
		7	7	7	9	9	-	-	-	2,05	2,05	2,05	2,64	2,64	-	-	-	11,43	3,74
		7	7	7	9	12	-	-	-	2,05	2,05	2,05	2,64	3,52	-	-	-	12,31	4,24
		7	7	7	9	14	-	-	-	2,05	2,05	2,05	2,64	4,10	-	-	-	12,89	4,57
		7	7	7	9	18	-	-	-	2,05	2,05	2,05	2,64	5,27	-	-	-	14,06	5,20
		7	7	7	9	24	-	-	-	1,95	1,95	1,95	2,51	6,88	-	-	-	15,04	5,90
		7	7	7	12	12	-	-	-	2,05	2,05	2,05	3,52	3,52	-	-	-	13,19	4,73
		7	7	7	12	14	-	-	-	2,05	2,05	2,05	3,52	4,10	-	-	-	13,77	5,05
		7	7	7	12	18	-	-	-	2,05	2,05	2,05	3,52	5,27	-	-	-	14,94	5,65
		7	7	7	12	24	-	-	-	1,91	1,91	1,91	3,28	6,54	-	-	-	15,54	5,90
		7	7	7	14	14	-	-	-	2,05	2,05	2,05	4,10	4,10	-	-	-	14,35	5,35
		7	7	7	14	18	-	-	-	1,96	1,96	1,96	3,93	5,05	-	-	-	14,87	5,90
		7	7	7	14	24	-	-	-	1,82	1,82	1,82	3,64	6,24	-	-	-	15,33	5,89
		7	7	7	18	18	-	-	-	1,91	1,91	1,91	4,91	4,91	-	-	-	15,54	5,90
7		7	9	9	9	-	-	-	2,05	2,05	2,64	2,64	2,64	-	-	-	12,02	4,08	
7		7	9	9	12	-	-	-	2,05	2,05	2,64	2,64	3,52	-	-	-	12,90	4,57	
7		7	9	9	14	-	-	-	2,05	2,05	2,64	2,64	4,10	-	-	-	13,48	4,89	
7		7	9	9	18	-	-	-	2,05	2,05	2,64	2,64	5,27	-	-	-	14,65	5,50	
7		7	9	9	24	-	-	-	1,92	1,92	2,47	2,47	6,59	-	-	-	15,38	5,90	
7		7	9	12	12	-	-	-	2,05	2,05	2,64	3,52	3,52	-	-	-	13,78	5,05	
7		7	9	12	14	-	-	-	2,05	2,05	2,64	3,52	4,10	-	-	-	14,36	5,35	
7		7	9	12	18	-	-	-	1,96	1,96	2,53	3,37	5,05	-	-	-	14,87	5,90	
7		7	9	12	24	-	-	-	1,82	1,82	2,34	3,12	6,23	-	-	-	15,33	5,89	
7		7	9	14	14	-	-	-	2,05	2,05	2,64	4,10	4,10	-	-	-	14,94	5,65	
7		7	9	14	18	-	-	-	1,93	1,93	2,49	3,87	4,97	-	-	-	15,21	5,90	
7		7	9	14	24	-	-	-	1,79	1,79	2,30	3,57	6,12	-	-	-	15,57	5,88	
7		7	9	18	18	-	-	-	1,82	1,82	2,34	4,67	4,67	-	-	-	15,33	5,89	
7		7	12	12	12	-	-	-	2,05	2,05	3,52	3,52	3,52	-	-	-	14,66	5,50	
7		7	12	12	14	-	-	-	2,05	2,05	3,52	3,52	4,10	-	-	-	15,24	5,79	
7		7	12	12	24	-	-	-	1,77	1,77	3,04	3,04	6,07	-	-	-	15,69	5,87	
7		7	12	14	14	-	-	-	1,95	1,95	3,35	3,90	3,90	-	-	-	15,04	5,90	
7		7	12	14	18	-	-	-	1,84	1,84	3,15	3,67	4,72	-	-	-	15,21	5,90	
7		7	12	18	18	-	-	-	1,77	1,77	3,04	4,55	4,55	-	-	-	15,68	5,87	
7		7	14	14	14	-	-	-	1,92	1,92	3,84	3,84	3,84	-	-	-	15,37	5,90	
7		7	14	14	18	-	-	-	1,80	1,80	3,60	3,60	4,63	-	-	-	15,45	5,89	
7		9	9	9	9	-	-	-	2,05	2,64	2,64	2,64	2,64	-	-	-	12,61	4,41	
7		9	9	9	12	-	-	-	2,05	2,64	2,64	2,64	3,52	-	-	-	13,49	4,89	
7		9	9	9	14	-	-	-	2,05	2,64	2,64	2,64	4,10	-	-	-	14,07	5,20	
7		9	9	9	18	-	-	-	2,05	2,64	2,64	2,64	5,27	-	-	-	15,24	5,79	
7		9	9	9	24	-	-	-	1,83	2,36	2,36	2,36	6,29	-	-	-	15,21	5,90	
7		9	9	12	12	-	-	-	2,05	2,64	2,64	3,52	3,52	-	-	-	14,37	5,35	
7		9	9	12	14	-	-	-	2,05	2,64	2,64	3,52	4,10	-	-	-	14,95	5,65	
7		9	9	12	18	-	-	-	1,93	2,49	2,49	3,32	4,97	-	-	-	15,21	5,90	
7		9	9	12	24	-	-	-	1,79	2,30	2,30	3,07	6,12	-	-	-	15,57	5,88	
7		9	9	14	14	-	-	-	1,96	2,53	2,53	3,93	3,93	-	-	-	14,87	5,90	
7	9	9	14	18	-	-	-	1,91	2,46	2,46	3,82	4,90	-	-	-	15,54	5,90		
7	9	9	18	18	-	-	-	1,79	2,30	2,30	4,59	4,59	-	-	-	15,57	5,88		
7	9	12	12	12	-	-	-	2,05	2,64	3,52	3,52	3,52	-	-	-	15,25	5,79		
7	9	12	12	14	-	-	-	1,95	2,51	3,35	3,35	3,90	-	-	-	15,05	5,90		
7	9	12	12	18	-	-	-	1,83	2,36	3,15	3,15	4,72	-	-	-	15,21	5,90		
7	9	12	14	14	-	-	-	1,92	2,47	3,30	3,84	3,84	-	-	-	15,38	5,90		
7	9	12	14	18	-	-	-	1,80	2,32	3,09	3,60	4,63	-	-	-	15,45	5,89		
7	9	14	14	14	-	-	-	1,84	2,36	3,67	3,67	3,67	-	-	-	15,21	5,90		
7	9	14	14	18	-	-	-	1,77	2,28	3,54	3,54	4,55	-	-	-	15,68	5,87		
7	12	12	12	12	-	-	-	1,93	3,32	3,32	3,32	3,32	-	-	-	15,22	5,90		
7	12	12	12	14	-	-	-	1,91	3,28	3,28	3,28	3,82	-	-	-	15,55	5,90		
7	12	12	12	18	-	-	-	1,79	3,07	3,07	3,07	4,59	-	-	-	15,57	5,88		
7	12	12	14	14	-	-	-	1,82	3,12	3,12	3,64	3,64	-	-	-	15,33	5,89		
7	12	14	14	14	-	-	-	1,79	3,07	3,57	3,57	3,57	-	-	-	15,57	5,88		
9	9	9	9	9	-	-	-	2,64	2,64	2,64	2,64	2,64	-	-	-	13,20	4,73		
9	9	9	9	12	-	-	-	2,64	2,64	2,64	2,64	3,52	-	-	-	14,08	5,20		
9	9	9	9	14	-	-	-	2,64	2,64	2,64	2,64	4,10	-	-	-	14,66	5,50		
9	9	9	9	18	-	-	-	2,51	2,51	2,51	2,51	5,01	-	-	-	15,05	5,90		
9	9	9	9	24	-	-	-	2,32	2,32	2,32	2,32	6,18	-	-	-	15,45	5,89		
9	9	9	12	12	-	-	-	2,64	2,64	2,64	3,52	3,52	-	-	-	14,96	5,65		
9	9	9	12	14	-	-	-	2,53	2,53	2,53	3,37	3,93	-	-	-	14,88	5,90		
9	9	9	12	18	-	-	-	2,46	2,46	2,46	3,28	4,90	-	-	-	15,55	5,90		
9	9	9	14	14	-	-	-	2,49	2,49	2,49	3,87	3,87	-	-	-	15,21	5,90		

ROG45LBT8	J. wew. dla każdego pomieszczenia [kBTU/h]								Wydajność chłodzenia								Pobór mocy kW		
									Pom. 1	Pom. 2	Pom. 3	Pom. 4	Pom. 5	Pom. 6	Pom. 7	Pom. 8		Łącznie	
									kW	kW	kW	kW	kW	kW	kW	kW		kW	
5 pomieszczeń (cd.)	9	9	9	14	18	--	--	--	2,34	2,34	2,34	3,64	4,67	--	--	--	15,33	5,89	
	9	9	12	12	12	--	--	--	2,51	2,51	3,34	3,34	3,34	--	--	--	15,05	5,90	
	9	9	12	12	14	--	--	--	2,47	2,47	3,30	3,30	3,84	--	--	--	15,38	5,90	
	9	9	12	12	18	--	--	--	2,32	2,32	3,09	3,09	4,63	--	--	--	15,45	5,89	
	9	9	12	14	14	--	--	--	2,36	2,36	3,15	3,67	3,67	--	--	--	15,21	5,90	
	9	9	12	14	18	--	--	--	2,28	2,28	3,04	3,54	4,55	--	--	--	15,69	5,87	
	9	9	14	14	14	--	--	--	2,32	2,32	3,60	3,60	3,60	--	--	--	15,45	5,89	
	9	12	12	12	12	--	--	--	2,46	3,27	3,27	3,27	3,27	--	--	--	15,55	5,90	
	9	12	12	12	14	--	--	--	2,34	3,12	3,12	3,12	3,63	--	--	--	15,34	5,89	
	9	12	12	14	14	--	--	--	2,30	3,07	3,07	3,57	3,57	--	--	--	15,57	5,88	
	12	12	12	12	12	--	--	--	3,09	3,09	3,09	3,09	3,09	--	--	--	15,46	5,89	
	12	12	12	12	14	--	--	--	3,04	3,04	3,04	3,04	3,54	--	--	--	15,69	5,87	
6 pomieszczeń	7	7	7	7	7	7	--	--	2,05	2,05	2,05	2,05	2,05	2,05	--	--	12,30	4,24	
	7	7	7	7	7	9	--	--	2,05	2,05	2,05	2,05	2,05	2,64	--	--	12,89	4,57	
	7	7	7	7	7	12	--	--	2,05	2,05	2,05	2,05	2,05	3,52	--	--	13,77	5,05	
	7	7	7	7	7	14	--	--	2,05	2,05	2,05	2,05	2,05	4,10	--	--	14,35	5,35	
	7	7	7	7	7	18	--	--	1,96	1,96	1,96	1,96	1,96	5,05	--	--	14,87	5,90	
	7	7	7	7	7	24	--	--	1,82	1,82	1,82	1,82	1,82	6,24	--	--	15,33	5,89	
	7	7	7	7	9	9	--	--	2,05	2,05	2,05	2,05	2,64	2,64	--	--	13,48	4,89	
	7	7	7	7	9	12	--	--	2,05	2,05	2,05	2,05	2,64	3,52	--	--	14,36	5,35	
	7	7	7	7	9	14	--	--	2,05	2,05	2,05	2,05	2,64	4,10	--	--	14,94	5,65	
	7	7	7	7	9	18	--	--	1,93	1,93	1,93	1,93	2,49	4,97	--	--	15,21	5,90	
	7	7	7	7	9	24	--	--	1,79	1,79	1,79	1,79	2,30	6,12	--	--	15,57	5,88	
	7	7	7	7	12	12	--	--	2,05	2,05	2,05	2,05	3,52	3,52	--	--	15,24	5,79	
	7	7	7	7	12	14	--	--	1,95	1,95	1,95	1,95	3,35	3,90	--	--	15,04	5,90	
	7	7	7	7	12	18	--	--	1,84	1,84	1,84	1,84	3,15	4,72	--	--	15,21	5,90	
	7	7	7	7	14	14	--	--	1,92	1,92	1,92	1,92	3,84	3,84	--	--	15,37	5,90	
	7	7	7	7	14	18	--	--	1,80	1,80	1,80	1,80	3,60	4,63	--	--	15,45	5,89	
	7	7	7	9	9	9	--	--	2,05	2,05	2,05	2,64	2,64	2,64	--	--	14,07	5,20	
	7	7	7	9	9	12	--	--	2,05	2,05	2,05	2,64	2,64	3,52	--	--	14,95	5,65	
	7	7	7	9	9	14	--	--	1,96	1,96	1,96	2,53	2,53	3,93	--	--	14,87	5,90	
	7	7	7	9	9	18	--	--	1,91	1,91	1,91	2,46	2,46	4,90	--	--	15,54	5,90	
	7	7	7	9	12	12	--	--	1,95	1,95	1,95	2,51	3,35	3,35	--	--	15,05	5,90	
	7	7	7	9	12	14	--	--	1,92	1,92	1,92	2,47	3,30	3,84	--	--	15,38	5,90	
	7	7	7	9	12	18	--	--	1,80	1,80	1,80	2,32	3,09	4,63	--	--	15,45	5,89	
	7	7	7	9	14	14	--	--	1,84	1,84	1,84	2,36	3,67	3,67	--	--	15,21	5,90	
	7	7	7	9	14	18	--	--	1,77	1,77	1,77	2,28	3,54	4,55	--	--	15,68	5,87	
	7	7	7	12	12	12	--	--	1,91	1,91	1,91	3,28	3,28	3,28	--	--	15,55	5,90	
	7	7	7	12	12	14	--	--	1,82	1,82	1,82	3,12	3,12	3,64	--	--	15,33	5,89	
	7	7	7	12	14	14	--	--	1,79	1,79	1,79	3,07	3,57	3,57	--	--	15,57	5,88	
	7	7	9	9	9	9	--	--	2,05	2,05	2,64	2,64	2,64	2,64	--	--	14,66	5,50	
	7	7	9	9	9	12	--	--	1,96	1,96	2,53	2,53	2,53	3,37	--	--	14,88	5,90	
	7	7	9	9	9	14	--	--	1,93	1,93	2,49	2,49	2,49	3,87	--	--	15,21	5,90	
	7	7	9	9	9	18	--	--	1,82	1,82	2,34	2,34	2,34	4,67	--	--	15,33	5,89	
7	7	9	9	12	12	--	--	1,92	1,92	2,47	2,47	3,30	3,30	--	--	15,38	5,90		
7	7	9	9	12	14	--	--	1,83	1,83	2,36	2,36	3,15	3,67	--	--	15,21	5,90		
7	7	9	9	12	18	--	--	1,77	1,77	2,28	2,28	3,04	4,55	--	--	15,69	5,87		
7	7	9	9	14	14	--	--	1,80	1,80	2,32	2,32	3,60	3,60	--	--	15,45	5,89		
7	7	9	12	12	12	--	--	1,82	1,82	2,34	3,12	3,12	3,12	--	--	15,34	5,89		
7	7	9	12	12	14	--	--	1,79	1,79	2,30	3,07	3,07	3,57	--	--	15,57	5,88		
7	7	12	12	12	12	--	--	1,77	1,77	3,04	3,04	3,04	3,04	--	--	15,69	5,87		
7	9	9	9	9	9	--	--	2,05	2,64	2,64	2,64	2,64	2,64	--	--	15,25	5,79		
7	9	9	9	9	12	--	--	1,93	2,49	2,49	2,49	2,49	3,32	--	--	15,22	5,90		
7	9	9	9	9	18	--	--	1,79	2,30	2,30	2,30	2,30	4,59	--	--	15,57	5,88		
7	9	9	9	12	12	--	--	1,83	2,36	2,36	2,36	3,15	3,15	--	--	15,22	5,90		
7	9	9	9	12	14	--	--	1,80	2,32	2,32	2,32	3,09	3,60	--	--	15,45	5,89		
7	9	9	12	12	12	--	--	1,78	2,30	2,30	3,06	3,06	3,06	--	--	15,57	5,88		
9	9	9	9	9	9	--	--	2,51	2,51	2,51	2,51	2,51	2,51	--	--	15,05	5,90		
9	9	9	9	9	12	--	--	2,46	2,46	2,46	2,46	2,46	3,27	--	--	15,55	5,90		
9	9	9	9	9	14	--	--	2,34	2,34	2,34	2,34	2,34	3,63	--	--	15,34	5,89		
9	9	9	9	12	12	--	--	2,32	2,32	2,32	2,32	3,09	3,09	--	--	15,46	5,89		
9	9	9	9	12	14	--	--	2,28	2,28	2,28	2,28	3,04	3,54	--	--	15,69	5,87		
7 pomieszczeń	7	7	7	7	7	7	7	--	2,05	2,05	2,05	2,05	2,05	2,05	2,05	--	14,35	5,35	
	7	7	7	7	7	7	9	--	2,05	2,05	2,05	2,05	2,05	2,64	--	--	14,94	5,65	
	7	7	7	7	7	7	12	--	1,95	1,95	1,95	1,95	1,95	3,35	--	--	15,04	5,90	
	7	7	7	7	7	7	14	--	1,92	1,92	1,92	1,92	1,92	3,84	--	--	15,37	5,90	
	7	7	7	7	7	7	18	--	1,80	1,80	1,80	1,80	1,80	4,63	--	--	15,45	5,89	
	7	7	7	7	7	9	9	--	1,96	1,96	1,96	1,96	1,96	2,53	2,53	--	14,87	5,90	
	7	7	7	7	7	9	12	--	1,92	1,92	1,92	1,92	1,92	2,47	3,30	--	15,38	5,90	
	7	7	7	7	7	9	14	--	1,84	1,84	1,84	1,84	1,84	2,36	3,67	--	15,21	5,90	
	7	7	7	7	7	9	18	--	1,77	1,77	1,77	1,77	1,77	2,28	4,55	--	15,68	5,87	
	7	7	7	7	7	12	12	--	1,82	1,82	1,82	1,82	1,82	3,12	3,12	--	15,33	5,89	
	7	7	7	7	7	12	14	--	1,79	1,79	1,79	1,79	1,79	3,07	3,57	--	15,57	5,88	
	7	7	7	7	9	9	9	--	2,05	2,64	2,64	2,64	2,64	2,64	--	--	14,66	5,50	
	7	7	9	9	9	9	12	--	1,96	1,96	2,53	2,53	2,53	3,37	--	--	14,88	5,90	
	7	7	9	9	9	9	14	--	1,93	1,93	2,49	2,49	2,49	3,87	--	--	15,21	5,90	
	7	7	9	9	9	9	18	--	1,82	1,82	2,34	2,34	2,34	4,67	--	--	15,33	5,89	
	7	7	9	9	9	12	12	--	1,92	1,92	2,47	2,47	3,30	3,30	--	--	15,38	5,90	
7	7	9	9	9	12	14	--	1,83	1,83	2,36	2,36	3,15	3,67	--	--	15,21	5,90		
7	7	9	9	9	12	18	--	1,77	1,77	2,28	2,28	3,04	4,55	--	--	15,69	5,87		
7	7	9	9	9	14	14	--	1,80	1,80	2,32	2,32	3,60	3,60	--	--	15,45	5,89		
7	7	9	12	12	12	12	--	1,82	1,82	2,34	3,12	3,12	3,12	--	--	15,34	5,89		
7	7	9	12	12	14	14	--	1,79	1,79	2,30	3,07	3,07	3,57	--	--	15,57	5,88		
8 pom.	7	7	7	7	7	7	7	7	--	2,05	2,05	2,05	2,05	2,05	2,05	2,05	--	14,35	5,35
	7	7	7	7	7	7	7	9	--	2,05	2,05	2,05	2,05	2,05	2,64				

MultiSplit 8 pomieszczeń | grzanie*

(wymagane podłączenie min. 2 jednostek wewnętrznych)

ROG45LBT8	J. wew. dla każdego pomieszczenia [kBTU/h]								Wydajność chłodzenia								Pobór mocy		
									Pom. 1	Pom. 2	Pom. 3	Pom. 4	Pom. 5	Pom. 6	Pom. 7	Pom. 8		Łącznie	
									kW	kW	kW	kW	kW	kW	kW	kW		kW	
2 pom.	18	24	-	-	-	-	-	-	5,86	7,91	-	-	-	-	-	-	-	13,77	4,21
	24	24	-	-	-	-	-	-	7,91	7,91	-	-	-	-	-	-	-	15,82	5,07
3 pomieszczenia	7	9	24	-	-	-	-	-	2,37	2,99	7,91	-	-	-	-	-	-	13,27	4,00
	7	12	24	-	-	-	-	-	2,37	3,96	7,91	-	-	-	-	-	-	14,24	4,33
	7	14	18	-	-	-	-	-	2,37	4,80	5,86	-	-	-	-	-	-	13,03	3,90
	7	14	24	-	-	-	-	-	2,37	4,80	7,91	-	-	-	-	-	-	15,08	4,60
	7	18	18	-	-	-	-	-	2,37	5,86	5,86	-	-	-	-	-	-	14,09	4,33
	7	18	24	-	-	-	-	-	2,37	5,85	7,90	-	-	-	-	-	-	16,12	5,08
	7	24	24	-	-	-	-	-	2,28	7,61	7,61	-	-	-	-	-	-	17,51	5,56
	9	9	24	-	-	-	-	-	2,99	2,99	7,91	-	-	-	-	-	-	13,89	4,21
	9	12	18	-	-	-	-	-	2,99	3,96	5,86	-	-	-	-	-	-	12,81	3,90
	9	12	24	-	-	-	-	-	2,99	3,96	7,91	-	-	-	-	-	-	14,86	4,60
	9	14	18	-	-	-	-	-	2,99	4,80	5,86	-	-	-	-	-	-	13,65	4,10
	9	14	24	-	-	-	-	-	2,99	4,80	7,91	-	-	-	-	-	-	15,70	4,91
	9	18	18	-	-	-	-	-	2,99	5,86	5,86	-	-	-	-	-	-	14,71	4,60
	9	18	24	-	-	-	-	-	2,97	5,83	7,87	-	-	-	-	-	-	16,67	5,16
	9	24	24	-	-	-	-	-	2,85	7,54	7,54	-	-	-	-	-	-	17,93	5,87
	12	12	18	-	-	-	-	-	3,96	3,96	5,86	-	-	-	-	-	-	13,78	4,21
	12	12	24	-	-	-	-	-	3,96	3,96	7,91	-	-	-	-	-	-	15,83	5,07
	12**	14**	14**	-	-	-	-	-	3,96	4,80	4,80	-	-	-	-	-	-	13,56	4,00
	12	14	18	-	-	-	-	-	3,96	4,80	5,86	-	-	-	-	-	-	14,62	4,46
	12	14	24	-	-	-	-	-	3,94	4,78	7,87	-	-	-	-	-	-	16,59	5,11
	12	18	18	-	-	-	-	-	3,96	5,86	5,86	-	-	-	-	-	-	15,68	5,07
	12	18	24	-	-	-	-	-	3,84	5,68	7,67	-	-	-	-	-	-	17,19	5,43
	12	24	24	-	-	-	-	-	3,58	7,15	7,15	-	-	-	-	-	-	17,89	5,98
	14**	14**	14**	-	-	-	-	-	4,80	4,80	4,80	-	-	-	-	-	-	14,40	4,21
	14	14	18	-	-	-	-	-	4,80	4,80	5,86	-	-	-	-	-	-	15,46	4,75
	14	14	24	-	-	-	-	-	4,75	4,75	7,82	-	-	-	-	-	-	17,32	5,23
	14	18	18	-	-	-	-	-	4,78	5,84	5,84	-	-	-	-	-	-	16,46	5,11
	14	18	24	-	-	-	-	-	4,59	5,61	7,57	-	-	-	-	-	-	17,77	5,70
	14	24	24	-	-	-	-	-	4,26	7,02	7,02	-	-	-	-	-	-	18,31	5,98
	18	18	18	-	-	-	-	-	5,79	5,79	5,79	-	-	-	-	-	-	17,38	5,43
	18	18	24	-	-	-	-	-	5,32	5,32	7,18	-	-	-	-	-	-	17,82	5,98
	7	7	7	18	-	-	-	-	2,37	2,37	2,37	5,86	-	-	-	-	-	12,97	3,90
	7	7	7	24	-	-	-	-	2,37	2,37	2,37	7,91	-	-	-	-	-	15,02	4,60
	7	7	9	18	-	-	-	-	2,37	2,37	2,99	5,86	-	-	-	-	-	13,59	4,10
	7	7	9	24	-	-	-	-	2,37	2,37	2,99	7,91	-	-	-	-	-	15,64	4,91
	7	7	12	14	-	-	-	-	2,37	2,37	3,96	4,80	-	-	-	-	-	13,50	4,00
7	7	12	18	-	-	-	-	2,37	2,37	3,96	5,86	-	-	-	-	-	14,56	4,46	
7	7	12	24	-	-	-	-	2,36	2,36	3,94	7,87	-	-	-	-	-	16,53	5,11	
7	7	14	14	-	-	-	-	2,37	2,37	4,80	4,80	-	-	-	-	-	14,34	4,21	
7	7	14	18	-	-	-	-	2,37	2,37	4,80	5,86	-	-	-	-	-	15,40	4,75	
7	7	14	24	-	-	-	-	2,35	2,35	4,75	7,83	-	-	-	-	-	17,27	5,23	
7	7	18	18	-	-	-	-	2,36	2,36	5,84	5,84	-	-	-	-	-	16,40	5,11	
7	7	18	24	-	-	-	-	2,27	2,27	5,61	7,57	-	-	-	-	-	17,73	5,70	
7	7	24	24	-	-	-	-	2,11	2,11	7,03	7,03	-	-	-	-	-	18,28	5,98	
7	9	9	14	-	-	-	-	2,37	2,99	2,99	4,80	-	-	-	-	-	13,15	3,90	
7	9	9	18	-	-	-	-	2,37	2,99	2,99	5,86	-	-	-	-	-	14,21	4,33	
7	9	9	24	-	-	-	-	2,37	2,98	2,98	7,89	-	-	-	-	-	16,23	5,08	
7	9	12	12	-	-	-	-	2,37	2,99	3,96	3,96	-	-	-	-	-	13,28	4,00	
7	9	12	14	-	-	-	-	2,37	2,99	3,96	4,80	-	-	-	-	-	14,12	4,21	
7	9	12	18	-	-	-	-	2,37	2,99	3,96	5,86	-	-	-	-	-	15,18	4,75	
7	9	12	24	-	-	-	-	2,35	2,96	3,92	7,84	-	-	-	-	-	17,08	5,23	
7	9	14	18	-	-	-	-	2,37	2,99	4,80	5,86	-	-	-	-	-	16,02	5,07	
7	9	14	24	-	-	-	-	2,29	2,88	4,63	7,63	-	-	-	-	-	17,42	5,43	
7	9	18	18	-	-	-	-	2,35	2,97	5,81	5,81	-	-	-	-	-	16,95	5,23	
7	9	18	24	-	-	-	-	2,25	2,84	5,56	7,51	-	-	-	-	-	18,15	5,98	
7	12	12	12	-	-	-	-	2,37	3,96	3,96	3,96	-	-	-	-	-	14,25	4,33	
7	12	12	14	-	-	-	-	2,37	3,96	3,96	4,80	-	-	-	-	-	15,09	4,60	
7	12	12	18	-	-	-	-	2,37	3,96	3,96	5,85	-	-	-	-	-	16,13	5,08	
7	12	12	24	-	-	-	-	2,28	3,81	3,81	7,61	-	-	-	-	-	17,51	5,56	
7	12	14	14	-	-	-	-	2,37	3,96	4,80	4,80	-	-	-	-	-	15,93	4,91	
7	12	14	18	-	-	-	-	2,35	3,93	4,77	5,82	-	-	-	-	-	16,87	5,16	
7	12	14	24	-	-	-	-	2,25	3,76	4,56	7,52	-	-	-	-	-	18,09	5,87	
7	12	18	18	-	-	-	-	2,29	3,82	5,65	5,65	-	-	-	-	-	17,41	5,56	
7	12	18	24	-	-	-	-	2,13	3,56	5,26	7,10	-	-	-	-	-	18,05	5,98	
7	14	14	14	-	-	-	-	2,36	4,77	4,77	4,77	-	-	-	-	-	16,67	5,08	
7	14	14	18	-	-	-	-	2,29	4,65	4,65	5,67	-	-	-	-	-	17,26	5,32	
7	14	14	24	-	-	-	-	2,14	4,33	4,33	7,14	-	-	-	-	-	17,94	5,98	
7	14	18	18	-	-	-	-	2,26	4,57	5,58	5,58	-	-	-	-	-	17,99	5,87	
7	18	18	18	-	-	-	-	2,14	5,28	5,28	5,28	-	-	-	-	-	17,98	5,98	
9	9	9	12	-	-	-	-	2,99	2,99	2,99	3,96	-	-	-	-	-	12,93	3,90	
9	9	9	14	-	-	-	-	2,99	2,99	2,99	4,80	-	-	-	-	-	13,77	4,10	
9	9	9	18	-	-	-	-	2,99	2,99	2,99	5,86	-	-	-	-	-	14,83	4,60	
9	9	9	24	-	-	-	-	2,97	2,97	2,97	7,86	-	-	-	-	-	16,77	5,16	
9	9	12	12	-	-	-	-	2,99	2,99	3,96	3,96	-	-	-	-	-	13,90	4,21	
9	9	12	14	-	-	-	-	2,99	2,99	3,96	4,80	-	-	-	-	-	14,74	4,46	
9	9	12	18	-	-	-	-	2,99	2,99	3,96	5,86	-	-	-	-	-	15,80	5,07	
9	9	12	24	-	-	-	-	2,89	2,89	3,83	7,65	-	-	-	-	-	17,27	5,43	
9	9	14	14	-	-	-	-	2,99	2,99	4,80	4,80	-	-	-	-	-	15,58	4,75	
9	9	14	18	-	-	-	-	2,98	2,98	4,78	5,83	-	-	-	-	-	16,56	5,11	
9	9	14	24	-	-	-	-	2,86	2,86	4,58	7,55	-	-	-	-	-	17,85	5,70	
9	9	18	18	-	-	-	-	2,90	2,90	5,68	5,68	-	-	-	-	-	17,17	5,43	
9	9	18	24	-	-	-	-	2,71	2,71	5,30	7,16	-	-	-	-	-	17,88	5,98	
9	12	12	12	-	-	-	-	2,99	3,96	3,96	3,96	-	-	-	-	-	14,87	4,60	
9	12	12	14	-	-	-	-	2,99	3,96	3,96	4,80	-	-	-	-	-	15,71	4,91	
9	12	12	18	-	-	-	-	2,97	3,94	3,94	5,83	-	-	-	-	-	16,67	5,16	
9	12	12	24	-	-	-	-	2,85	3,77	3,77	7,54	-	-	-	-	-	17,94	5,87	
9	12	14	14	-	-	-	-	2,98	3,94	4,78	4,78	-	-	-	-	-	16,48	5,08	
9	12	14	18	-															

Akcesoria

Instalacja nowoczesnych systemów klimatyzacji niesie wiele wyzwań. Ciągłe rosnące wymagania dotyczące oszczędności energii, coraz bardziej inteligentne zarządzanie, zależne od wielu czynników (choćby sposobu korzystania z pomieszczeń, czy samego faktu obecności ludzi).

Dostęp do różnych poziomów sterowania w zależności od potrzeb użytkowników. Sterowanie zdalne przez internet, czy Wi-Fi. Potrzeba integracji z innymi systemami, np. BMS (Building Management System), czy inteligentnymi budynkami opartymi na sieci KNX. Specjalne systemy dedykowane do serwerowni.

SPIS TREŚCI

- 153 Przegląd
- 155 Tabele doboru
- 159 Funkcje
- 161 Sterowanie
- 171 Komunikacja
- 183 Czujniki i moduły przyłączeniowe
- 185 Zestawy przyłączeniowe
- 187 Montaż

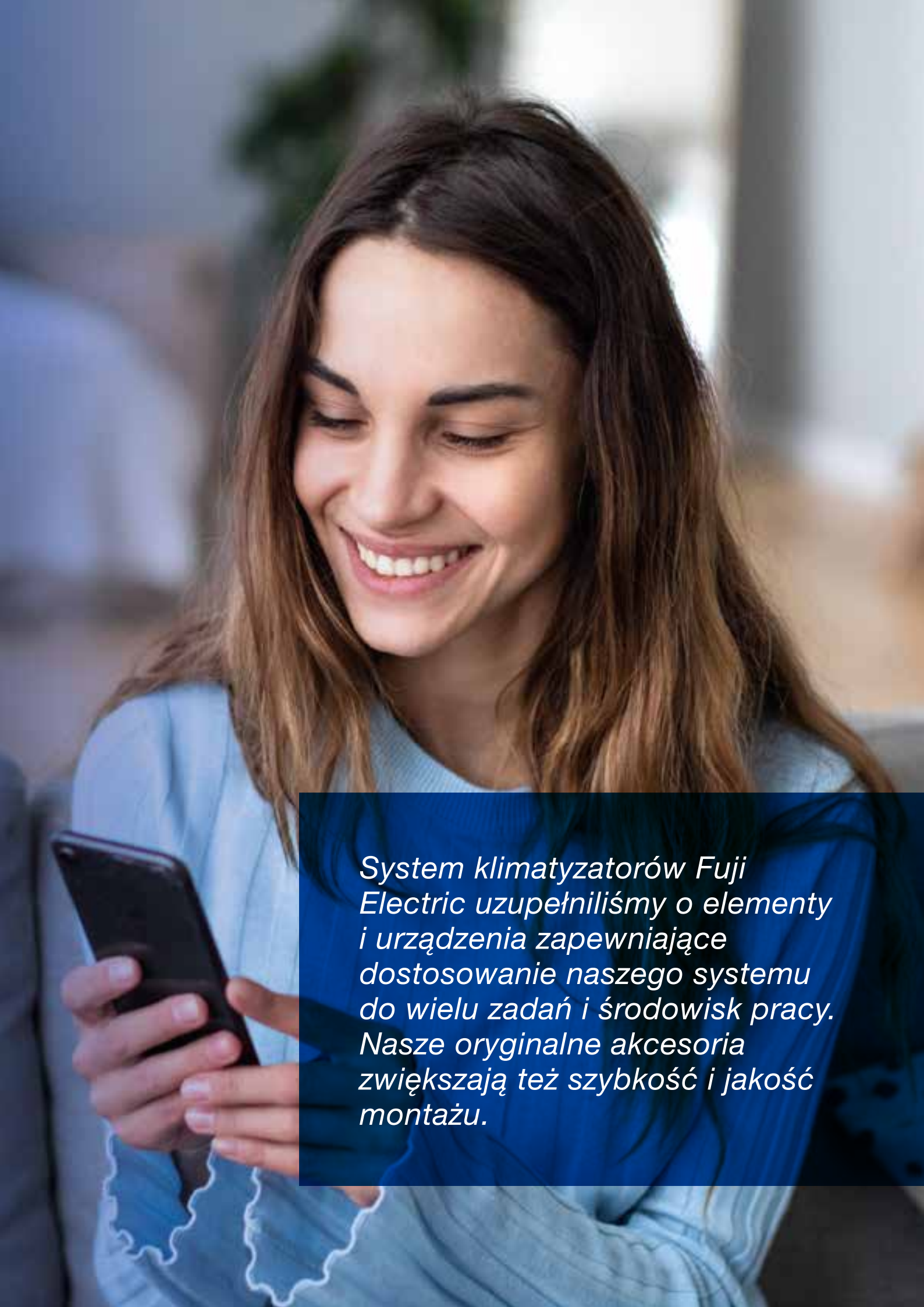

System klimatyzatorów Fuji Electric uzupełniłmy o elementy i urządzenia zapewniające dostosowanie naszego systemu do wielu zadań i środowisk pracy. Nasze oryginalne akcesoria zwiększają też szybkość i jakość montażu.

Przeгляд sterowników – Split i MultiSplit

Jednostki wewnętrzne w zależności od modelu są wyposażone w sterowniki bezprzewodowe lub przewodowe. Dodatkowo w naszej ofercie są również dostępne inne typy sterowników: centralne i indywidualne. Łatwe w obsłudze sterowniki centralne pozwalają na kontrolę wieloma parametrami, takimi jak: tryb pracy, temperatura, przepływ powietrza oraz funkcje programatorów czasowych.

Sterowniki indywidualne



Piloty przewodowe

Temperatura w pomieszczeniu kontrolowana przy pomocy wbudowanego czujnika.



Piloty bezprzewodowe

Łatwa obsługa z wyborem 4 trybów ustawień czasowych.



Proste piloty przewodowe

Kompaktowe piloty pozwalają na dostęp do podstawowych funkcji urządzeń.

Typ kanałowy:



Zestaw odbiorników

Odbiornik sygnału pilota umożliwia sterowanie j. kanałowymi za pomocą pilota bezprzewodowego

Typ kasetonowy:



Typ przysufitowy:

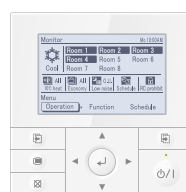

Centralny pilot przewodowy

Centralny pilot przewodowy do MultiSplit 5, 6, 8. Monitorowanie wszystkich jednostek wewnętrznych w systemie. Maksymalnie 8 jednostek wewnętrznych.

Komunikacja – Split i MultiSplit



Moduły komunikacyjne

Do sterowania za pomocą zintegrowanych systemów kontroli.

Interfejs MODBUS®

do jednostek wewnętrznych
UTY-VMSX



Interfejs MODBUS®

do jednostek wewnętrznych
FJ-RC-MBS-1



Interfejs KNX®

do jednostek wewnętrznych
UTY-VKSX



Interfejs KNX®

do jednostek wewnętrznych
FJ-RC-KNX-1i



Interfejs sieci bezprowodowej

FJ-RC-WIFI-1



Bramka

do podłączenia sys. Split i MultiSplit do sys. VRF

Typ DC
UTY-VTGX



Typ AC
UTY-VTGXV



Sterowanie Wi-Fi

za pomocą telefonu lub tabletu
połączony z Internetem

Interfejs sieci bezprzewodowej połączony aplikacją **FGLair** na telefonie lub tablecie pozwala na kontrolę pracy klimatyzatora **z każdego miejsca i o każdej porze.**

Interfejs sieci bezprzewodowej

Dedykowany interfejs pozwala na sterowanie za pomocą telefonu lub tabletu połączony z Wi-Fi.



Interfejs sieci
bezprowodowej

Prosta aplikacja, interfejs przyjazny użytkownikowi

Nowy wygląd aplikacji z interfejsem bardziej przyjaznym użytkownikowi znacznie upraszcza obsługę.



FGLair™















Bezpłatna aplikacja



Akcesoria – Tabele doboru

Typ	Czynnik chłodniczy	Jednostka wewnętrzna														
		Typ ścienny									Typ kasetonowy					
		RSG 07/09/12/14 KETA/KETAB	RSG 07/09/12/14 KGTB	RSG 07/09/12/14 KMCC	RSG 09/12/14 KMCB NORDIC	RSG 12/14 KMTA	RSG 30/36 KMTA	RSG 07/09/12 KPCA	RSG 18/24 KLCA	RSG 30/36 LMTA	Zwarte z nawiewem 4-stronnym	Z nawiewem obwodowym				
Sterowniki		• UTY-RCRXZ1 + UTY-TWRXZ2						• UTY-RCRXZ1 + UTY-TWRXZ2				• UTY-RCRXZ1				
		• UTY-RNRXZ3 + UTY-TWRXZ2						• UTY-RNRXZ3 + UTY-TWRXZ2		• UTY-RNRXZ3 + UTY-TWRX		• UTY-RNRXZ3				
		• UTY-RLRX + UTY-TWRXZ2						• UTY-RLRX + UTY-TWRXZ2		• UTY-RLRX + UTY-TWRX		• UTY-RLRX				
				• UTY-RVNXM + UTY-TWBXF2						• UTY-RVNXM + UTY-XWNX		• UTY-RVNXM				
				• UTY-RNXXM + UTY-TWBXF2						• UTY-RNXXM + UTY-XWNX		• UTY-RNXXM				
		• UTY-RSRX, UTY-RHRX + UTY-TWRXZ2		• UTY-RSNXM + UTY-TWBXF2				• UTY-RSRX UTY-RHRX + UTY-TWRXZ2		• UTY-RSNXM + UTY-XWNX, UTY-RSRX UTY-RHRX + UTY-TWRX		• UTY-RSRX, UTY-RHRX, UTY-RSNXM				
	typ 2-zyłowy typ 3-zyłowy															
												• UTY-LNTX*				
		typ kanałowy typ kasetonowy													• UTY-LBTXC	
Interfejs		• UTY-VMSX*	• UTY-VMSX*1	• UTY-VMSX		• UTY-VMSX	• UTY-VMSX					• UTY-VMSX				
				• FJ-RC-MBS-1 + UTY-TWBXF2 + wtyczka 9705932012						• FJ-RC-MBS-1 + UTY-XWNX		• FJ-RC-MBS-1				
				• UTY-VKSX*								• UTY-VKSX				
				• FJ-RC-KNX-1+ UTY-TWBXF2 + wtyczka 9705932012						• FJ-RC-KNX-1 + UTY-XWNX		• FJ-RC-KNX-1				
		• UTY-TFSXF2					• UTY-TFSXF2				• UTY-TFSXZ1 + UTY-XWNX		• UTY-TFSXZ1			
				• FJ-RC-WIFI-1 + UTY-TWBXF2 + wtyczka 9705932012												
				• FJ-RC-WIFI-1 + UTY-TWBXF2 + wtyczka 9705932012		• FJ-RC-WIFI-1 + UTY-TWBXF2 + wtyczka 9705932012		• FJ-RC-WIFI-1 + UTY-TWBXF2 + wtyczka 9705932012		• FJ-RC-WIFI-1 + UTY-XWNX		• FJ-RC-WIFI-1				
		• UTY-TERX + UTY-TWRXZ2		• UTY-TERX + UTY-TWBXF2		• UTY-TERX + UTY-TWBXF2*		• UTY-TERX + UTY-TWRXZ2*				• UTY-TERX + UTY-TWRX / UTY-XWNX		• UTY-TERX		
		Zasilanie DC Zasilanie AC	• UTY-VTGX + UTY-TWRXZ2 lub UTY-VTGV + UTY-TWRXZ2		• UTY-VTGX + UTY-TWBXF2 lub UTY-VTGV + UTY-TWBXF2		• UTY-VTGX + UTY-TWRXZ2 lub UTY-VTGV + UTY-TWRXZ2		• UTY-VTGX + UTY-TWRXZ2 lub UTY-VTGV + UTY-TWRXZ2		• UTY-VTGX + UTY-TWRX / UTY-XWNX lub UTY-VTGV + UTY-TWRX / UTY-XWNX		• UTY-VTGX UTY-VTGV			

*1 - Możliwość podłączenia wyłącznie po odłączeniu interfejsu sieci bezprzewodowej (UTY-TFSXF2)

Typ	Czynnik chłodniczy	Typ kasetonowy		Typ kanałowy							
		Zwarte z nawiewem 4-stronnym	Z nawiewem obwodowym	Slim	Zwarte	Średni spręż		Wysoki spręż			
		RCG 09/12/14/ 18/22/24 KVLA	RCG 18/22/24/30/ 36/45/54 KRLB		RDG 09/12/14/18 KLLAP	RDG 12/14/18/22/ 24/30/36/45/54 KHTAP	RDG 22/24/30/36/45 KMLA	RDG 45/54 KHTA			
	R410A			RDG 12/14/18 LSLAP					RDG 45/54/60 LHTA	RDG 72/90 LHTA	RGG 09/12/14 LVCA
Sterowniki	Czujnik ruchu		• UTY-SHZXC								
	Pomieszczeniowy czujnik temperatury							• UTY-XSZX			
	Maskownice		• CG-UFFF w zestawie ze sterownikiem bezprzewodowym UTY-LNTX	• CG-KFA w zestawie ze sterownikiem przewodowym UTY-RNRXZ3							
	Kratka wywiewna z automatycznymi żaluzjami				• UTD-GXTA-W (09/12/14) UTD-GXTB-W (18)						
	Filtr o wydłużonej żywotności					• UTD-LFNA (36/45/54) UTD-LFNB (18/22/24/30) UTD-LFNC (12/14)	• UTD-LF25NA	• UTD-LF60KA (45/54)	• UTD-LFKA		
	Komplet króćców						• UTD-SFD-15T UTD-RF204				
	Pompka skroplin						• UTZ-PX1NBA		• UTZ-PX1NAB		
Interfejs	Szeroki panel		• UTG-AKXA-W								
	Podkładka pod panel		• UTG-BKXA-W								
	Moduł doprowadzania świeżego powietrza		• UTZ-VXAA*	• UTZ-VXRA							
	Ochrona wylotu powietrza		• UTR-YDZB	• UTR-YDZK							
	Dodatkowa izolacja		• UTZ-KXGC	• UTZ-KXRA							
	Przylącze chłodnicze typu L										
	Uchwyt do pilota										

	Typ przysufitowy	Typ ścienny	MultiSplit			
			Typ kasetonowy	Typ kanałowy		Typ przypodłogowo-przysufitowy
	RYG 18/22/24/30/36/45/54 KRTA	RSG 07/09/12 KPCA	RCG 07 KVLA	RDG 07/09 KSLAP	RDG 07 KLLAP	
			RCG 07/09 LVLA	RDG 12/14/18 LSLAP	RDG 07/09 LLTA	RYG 14 LVTA
			• CG-UFFF w zestawie ze sterownikiem beprzewodowym UTY-LNTX (KVLA) CG-LUFFD w zestawie ze sterownikiem beprzewodowym (LVLA)			
	• UTR-DPB24T*					
			• UTZ-VXAA			
			• UTR-YDZB			
			• UTZ-KXGC			
	• UTP-FX24A (18/22/24) UTP-FX35A (30/36/45/54)*					
		• UTZ-RXLA				

Akcesoria – Funkcje

Funkcje zewnętrznych Wejść/Wyjść, Zestaw przyłączeniowy, dodatkowe rozszerzenia Wejść/Wyjść

Typ	Czynnik chłodniczy	Typ ścienny									Typ kasetonowy		
		RSG 07/09/12/14 KETA/KETAB	RSG 07/09/12/14 KGTB	RSG 07/09/12/14 KMCC	RSG 09/12/14 KMCB NORDIC	RSG 12/14 KMTA	RSG 30/36 KMTA	RSG 07/09/12 KPCA	RSG 18/24 KLCA		RSG 30/36 LMTA	Zwarte z nawiewem 4-stronnym	Z nawiewem obwodowym
												RCG 09/12/14/18/22/24 KVLA	RCG 18/22/24/30/36/45/54 KLRB
Wejścia	Praca/Stop	•	•	•	•	•	•	•	•	•	•	•	
	Zatrzymanie całego systemu												
	Wymuszone zatrzymanie	•	•	•		•				•	•	•	
	Zatrzymanie awaryjne												
	Wymuszone zatrzymanie termostatem		•			•				•	•	•	
	Tryb cichej pracy												
	Priorytet chłodzenie / grzanie												
	Ograniczenie poboru mocy												
Wyjścia	Informacja o stanie pracy	•	•	•	•	•				•	•	•	
	Informacja o błędach	•	•	•	•	•				•	•	•	
	Informacja o stanie pracy sprężarki		•										
	Informacja o stanie pracy wentylatora] wewnętrznego	•	•			•				•	•	•	
	Informacja o osiągnięciu punktu nastawy									•			
	Wyjście dodatkowej grzałki										•	•	
	Wyjście grzałki tacy skroplin												

Split / MultiSplit / Symultaniczny

Zestawy przyłączeniowe	Moduły rozszerzeń wejść/wyjść	Obudowy do modułów przyłączeniowych	Uchwyt montażowy do modułów przyłączeniowych
			

Zewnętrzny zestaw przyłączeniowy

Jednostki wewnętrzne		
Jednostki zewnętrzne		

Zewnętrzny zestaw przyłączeniowy

Jednostki wewnętrzne	

		Typ kanałowy						Typ przysufitowy	Typ przysufitowy-przypodłogowy	Typ przysufitowy	MultiSplit			Jednostka zewnętrzna					
Slim	Zwarte	Średni spręż			Wysoki spręż						Typ kanałowy	Typ kaseto-nowy	Split		1 faza	Symultaniczny			
	RDG 09/12/14/18 KLLAP	RDG 12/14/18/22/24/30/36/45/54 KHTAP	RDG 22/24/30/36/45 KMLA	RDG 45/54 KHTA					RYG 18/22/24/30/36/45/54 KRTA	RDG 07/09/12 KSLAP	RDG 07 KLLAP	RCG 07 LVCA	ROG 30/36/45/54 KBTB, ROG 36/45/54 KRTA			8 pomieszczeń			
	RDG 12/14/18 LSLAP				RDG 45/54/60 LHTA	RDG 72/90 LHTA		RG 09/12/14 LVCA	RYG 18 LVLB, RYG 24 LVTA	RDG 07/09 LSLAP	RDG 07/09 LLTA	RCG 07/09 LVLA		ROG 36/45/54/60 LATT	ROG 45/54 LBTA, ROG 72/90 LRTA	ROG 45 LBTB	ROG 36/45 LBTB	ROG 36/45/54 LATT	
	• Płytki PCB	• Płytki PCB lub UTY-XCSX + UTZ-GXNA	• Płytki PCB	• UTD-ECS5A	• Płytki PCB lub UTY-XCSX	• UTY-XWZX	• UTY-XWZX	• Płytki PCB lub UTY-XCSX + UTZ-GXNA	• Płytki PCB										
																• UTY-XWZXZ3			
	• Płytki PCB	• Płytki PCB		• UTD-ECS5A	• Płytki PCB		• UTY-XWZX	• Płytki PCB	• Płytki PCB										• UTY-XWZXZ3
		• UTY-XCSX		• UTD-ECS5A	• UTY-XCSX														
													• UTY-XWZXZ3	• UTY-XWZXZ2		• UTY-XWZXZ3			• UTY-XWZXZ2
																• UTY-XWZXZ3			• UTY-XWZXZ2
	• UTY-XWZXZG	• UTY-XWZXZG lub UTY-XCSX + UTZ-GXNA	• UTY-XWZXZG	• UTD-ECS5A	• UTY-XWZXZG lub UTY-XCSX		• UTY-XWZX	• UTY-XWZXZG lub UTY-XCSX + UTZ-GXEA	• UTY-ECS5A (LLTA) lub UTY-XWZXZG (LSLAP, KLSAP, KLLAP, KVLTA, LVLA)										
		• UTY-XWZXZG lub UTY-XCSX + UTZ-GXNA						• UTY-XWZXZG lub UTY-XCSX + UTZ-GXEA					• UTY-XWZXZ3	• UTY-XWZXZ2	• UTY-XWZXZ3	• UTY-XWZXZ3			• UTY-XWZXZ2
													• UTY-XWZXZ3	• UTY-XWZXZ2	• UTY-XWZXZ3	• UTY-XWZXZ3			• UTY-XWZXZ2
	• UTY-XWZXZG	• UTY-XWZXZG lub UTY-XCSX + UTZ-GXNA	• UTY-XWZXZG	• UTD-ECS5A	• UTY-XWZXZG lub UTY-XCSX			• UTY-XWZXZG lub UTY-XCSX + UTZ-GXEA	• UTY-ECS5A (LLTA) lub UTY-XWZXZG (LSLAP, KLSAP, KLLAP, KVLTA, LVLA)										
	• UTY-XWZXZG	• UTY-XWZXZG lub UTY-XCSX + UTZ-GXNA	• UTY-XWZXZG	• UTD-ECS5A	• UTY-XWZXZG lub UTY-XCSX			• UTY-XWZXZG lub UTY-XCSX + UTZ-GXEA	• UTY-XWZXZG (LSLAP, KLSAP, KLLAP) UTD-ECS5A (LLTA)										
																			• UTY-XWZXZ4

Sterowanie

PILOTY PRZEWODOWE I BEZPRZEWODOWE

PILOT CENTRALNY PRZEWODOWY:

UTY-DMMXM (DO MULTISPLIT 5, 6, 8)

PILOTY PRZEWODOWE:

UTY-RNRXZ3 (PANEL DOTYKOWY)
UTY-RCRXZ1
UTY-RLRX
UTY-RVNXM
UTY-RNNXM

PILOTY PRZEWODOWE – PROSTE:

UTY-RSRX
UTY-RHRX
UTY-RSNXM

PILOTY BEZPRZEWODOWE:

UTY-LNTX
UTY-LBTXM
UTY-LBTXC
UTY-LBXH

UCHWYT DO PILOTA:

UTZ-RXLA

Centralny pilot przewodowy do MultiSplit 5, 6, 8

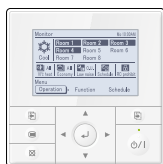

UTY-DMMXM

- Monitorowanie wszystkich jednostek
- Maks. liczba jednostek: 8 wewnętrznych
- Możliwość sterowania każdą jednostką podłączoną do sterownika z osobna

Piloty przewodowe z ekranem dotykowym



UTY-RNRXZ3

- Podświetlenie
- Wbudowany czujnik temperatury
- Maks. liczba jednostek: 16 wewnętrznych
- Okablowanie: 2-żyłowe

Piloty przewodowe



UTY-RCRXZ1

- Maks. liczba jednostek: 1 wewnętrzna w grupie pilota
- Kompaktowe wymiary
- Montaż w puszcze instalacyjnej
- Okablowanie: 2-żyłowe



UTY-RLRX

- Lampka LED (kontrolka działania)
- Wbudowany czujnik temperatury
- Maks. liczba jednostek: 16 wewnętrznych w grupie pilota
- Okablowanie: 2-żyłowe



UTY-RVNXM

- Wbudowany czujnik temperatury
- Maks. liczba jednostek: 16 wewnętrznych w grupie pilota
- Okablowanie: 3-żyłowe



UTY-RNXXM

- Wbudowany czujnik temperatury
- Maks. liczba jednostek: 16 wewnętrznych w grupie pilota
- Okablowanie: 3-żyłowe

Piloty bezprzewodowe

Dla jednostek typu ściennego

UTY-LNTX



Dla jednostek typu kanałowego

Zestaw (pilot+odbiornik)
UTY-LBTXM



Dla jednostek typu kasetonowego

Zestaw (pilot+odbiornik)
UTY-LBTXC



Proste piloty przewodowe



UTY-RSRX / UTY-RHRX

- (brak możliwości wyboru trybu pracy)
- Podświetlenie
 - Wbudowany czujnik temperatury
 - Maks. liczba jednostek: 16 wewnętrznych
 - Okablowanie: 2-żyłowe



UTY-RSNXM

- Maks. liczba jednostek: 16 wewnętrznych w grupie pilota
- Okablowanie: 3-żyłowe

Zestaw (pilot+odbiornik)
UTY-LBTXH



Odbiornik sygnału pilota UTY-LBTHS Pilot bezprzewodowy

Uchwyty do pilota

Dla jednostek ściennych LLCC



Uchwyt do pilota
UTZ-RXLA

UTY-DMMXM

PILOT PRZEWODOWY | STEROWANIE CENTRALNE MULTISPLIT 5, 6, 8

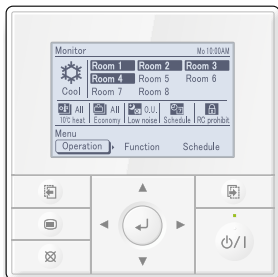

Sterowanie 1 systemem MultiSplit, do 8 jednostek wewnętrznych

Uniwersalny sterownik: sterowanie indywidualne i centralne

Opcjonalny sterownik do sytemu MultiSplit 5, 6, 8 przeznaczony jest do rozbudowanych funkcji. **Wszystkimi jednostkami wewnętrznymi można sterować z poziomu jednego sterownika.** Stosując sterownik centralny możemy jeszcze bardziej optymalizować zużycie energii oraz działanie systemu.

Pozwala na sterowanie **do 8 jednostkami** wewnętrznymi. Wszelkie ustawienia urządzeń takie jak: temperatura, bieg wentylatora, tryb pracy, blokada wybranych jednostek wewnętrznych może być wykonana z poziomu jednego sterownika.

Obsługa przyjazna dla użytkownika

- duży ekran LED-owy, prosty w obsłudze panel sterowania
- 9 różnych wersji językowych (angielska, niemiecka, francuska, hiszpańska, rosyjska, portugalska, włoska, grecka oraz turecka)

Programator tygodniowy

Umożliwia ustawienie funkcji Włącz/Wyłącz **4 razy w ciągu dnia.** Dwutygodniowe cykle można dopasować do okresów chłodzenia i grzania.

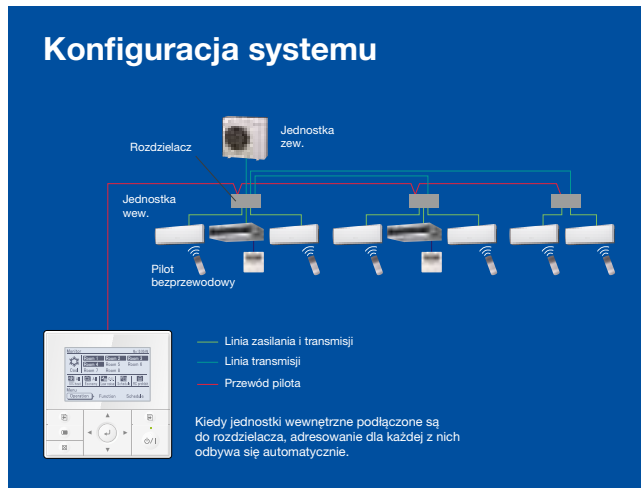
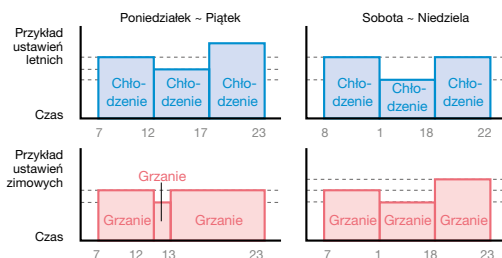

Tryb cichej pracy

Jednostki zewnętrzne pracują z **ograniczonym poziomem hałasu** w ustawionych wcześniej godzinach, np. w nocy.

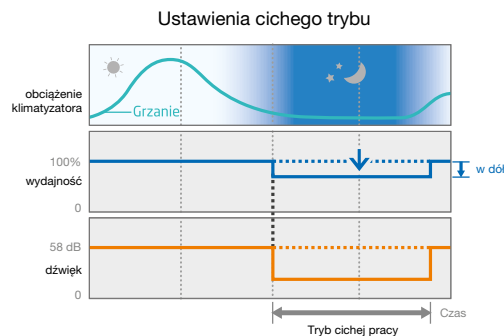

Tryb ekonomicznej pracy

Funkcja ta powoduje nieznaczny wzrost nastawy temperatury w trybie chłodzenia i jej spadek w trybie grzania, zapewniając **ekonomiczne sterowanie** pracą jednostki.

Ustawienia blokady

UTY-DMMXM posiada funkcję blokady ustawień, która zapobiega niezamierzonemu działaniu urządzeń w różnych pomieszczeniach. Blokada klawiatury **uniemożliwia nieautoryzowany dostęp** – np. dzieciom.

	UTY-DMMXM
Zasilanie	DC 12 V
Wymiary netto (wys. x szer. x gł.) [mm]	120 x 120 x 21.3
Waga [g]	220

* DC12 V jest dostarczane przez jednostkę wewnętrzną.

UTY-RNRXZ3

PILOT PRZEWODOWY Z EKRANEM DOTYKOWYM

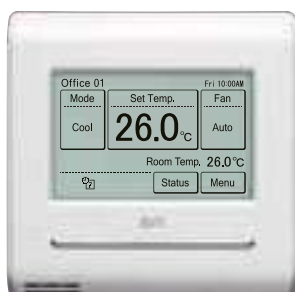

Sterowanie maksymalnie 16 jednostkami wewnętrznymi w grupie pilota

Łatwe sterowanie dzięki ekranowi STN-LCD wysokiej rozdzielczości, z panelem dotykowym

- Łatwa obsługa LCD z panelem dotykowym
- **Podświetlenie** umożliwia łatwą obsługę w zaciemnionym pomieszczeniu
- Wbudowany tygodniowy i dzienny **timer** (On/Off, Temperatura, Tryb pracy)
- **Wyświetlacz temperatury** pomieszczenia
- **Kontrola do 16 jednostek** wewnętrznych w grupie pilota
- **Możliwość wyboru języka** (angielski, chiński, francuski, niemiecki, hiszpański, rosyjski, polski, włoski, grecki, portugalski, turecki i holenderski)
- **Instalacja 2-żyłowa**

Wysoka wydajność i kompaktowy rozmiar

- Używając tylko jednego pilota można na bieżąco **kontrolować kilka urządzeń** oraz korzystać z wielu opcji oszczędności energii.

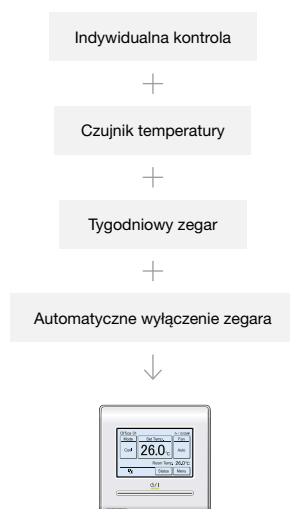

Komfortowa i łatwa obsługa

Dokładny pomiar temperatury pomieszczenia dzięki wbudowanemu czujnikowi.

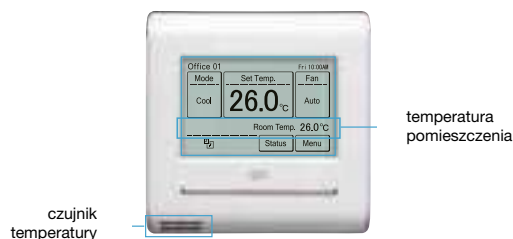

Funkcje oszczędzania energii

- **Automatyczna zmiana trybu pracy**
 - chłodzenie/grzanie (w niektórych modelach niedostępna)
- Nastawa temperatury **automatycznego powrotu**
- Ograniczanie górnej i dolnej **granicy temperatury**
- **Automatyczne wyłączenie:**
 - Funkcja **Wyłącz** automatycznie wyłączy jednostkę o zaprogramowanej godzinie.
 - Funkcja **Automatyczne wyłączenie**, ustawiona dla danego przedziału czasowego, wyłączy urządzenie po zadanim czasie. Po każdorazowym uruchomieniu klimatyzatora.
 - Jednostka wewnętrzna wyłącza się automatycznie po osiągnięciu zadanego czasu.
 - Czas może być ustawiony w przedziale od 30 do 240 minut.

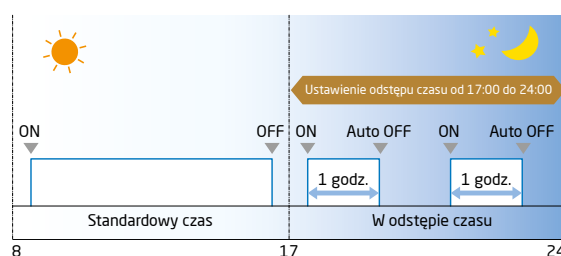

* W przedziale czasu (od 17:00 do 24:00) zapobiega wygrzaniu pomieszczenia. Rozruch 1 godzina.

	UTY-RNRXZ3
Zasilanie	DC 12 V
Wymiary netto (wys. × szer. × gł.) [mm]	120 × 120 × 20.4
Waga [g]	220

* DC12 V jest dostarczane przez jednostkę wewnętrzną.

UTY-RLRX

PILOT PRZEWODOWY

Funkcje pilota przewodowego:

- Możliwość **wyborów trybu pracy**: *On, Off, Weekly*
- **Kontrola temperatury** w pomieszczeniu za pomocą wbudowanej czujki temperatury
- Dostęp do **historii kodów błędów** – ostatnie 16 błędów dostępnych w historii
- Instalacja **2-żyłowa**

Wyjątkowa czytelność i łatwa obsługa

- Główne funkcje przedstawione za pomocą **dużych ikon** (tryb pracy, ustawienia temperatury, wentylator)
- **Wyświetlanie ikon** najważniejszych funkcji
- Łatwy w obsłudze dzięki **przewodnikowi**



Sterowanie maksymalnie 16 jednostkami wewnętrznymi w grupie pilota



Wyświetlanie ustawień na dużym ekranie LCD

Prosta nastawa za pomocą czytelnych przycisków

Wysoka wydajność i kompaktowy rozmiar

- Używając tylko **jednego pilota** można na bieżąco kontrolować **do 16 urządzeń** oraz korzystać z wielu opcji oszczędności energii.

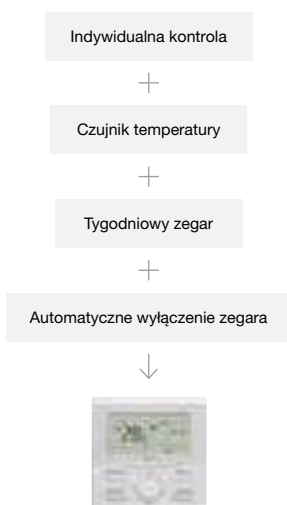

Funkcja programatora tygodniowego

- Może być ustawiony do **8 razy dziennie** (*Włącz/Wyłącz, Temperatura*)
- Dostępne są **2 wzory ustawienia** (tzn. ustawienia lato/zima)

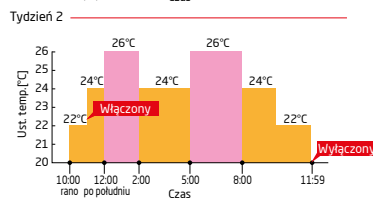
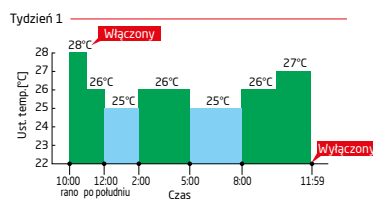

	UTY-DMMXM
Zasilanie	DC 12 V
Wymiary netto (wys. x szer. x gł.) [mm]	120 x 120 x 17
Waga [g]	220

* DC12 V jest dostarczane przez jednostkę wewnętrzną.

UTY-RVNXM

PILOT PRZEWODOWY

Funkcje pilota przewodowego:

- Ekran LCD 3,7 calowy
- Podświetlenie ekranu
- Prosty dostęp do wielu funkcji **oszczędzania energii**
- Możliwość **wyboru języka** (angielski, niemiecki, francuski, hiszpański, rosyjski, portugalski, włoski, grecki i turecki)

Wyjątkowa czytelność i łatwa obsługa

- **Wyświetlanie ikon** najważniejszych funkcji
- Główne funkcje przedstawione za pomocą **dużych ikon** (Tryb pracy, Ustawienia temperatury, Wentylator)
- **Łatwa obsługa** dzięki głównemu 4-kierunkowemu przyciskowi

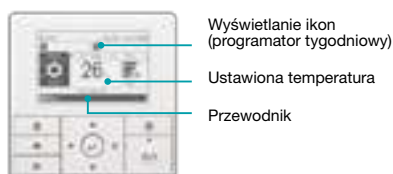

- Wyświetlanie ikon (programator tygodniowy)
- Ustawiona temperatura
- Przewodnik

Wysoka wydajność i kompaktowy rozmiar

- Używając tylko **jednego pilota** można na bieżąco kontrolować **do 16 urządzeń** oraz korzystać z wielu opcji oszczędności energii.

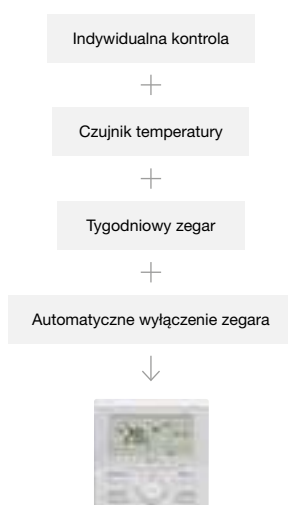

Sterowanie maksymalnie 16 jednostkami wewnętrznymi w grupie pilota

Funkcja programatora tygodniowego

- Może być ustawiony do **8 razy dziennie** (Włącz/Wyłącz, Temperatura)
- Dostępne są **2 wzory ustawienia** (tzn. ustawienia lato/zima)

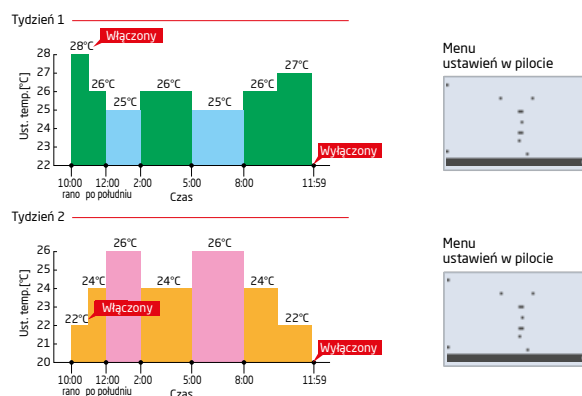

UTY-RVNXM	
Zasilanie	DC 12 V
Wymiary netto (wys. × szer. × gł.) [mm]	120 × 120 × 21.3
Waga [g]	220

* DC12 V jest dostarczane przez jednostkę wewnętrzną.

UTY-RCRXZ1

STEROWNIK PRZEWODOWY

- **Prosta konstrukcja** pasująca do stylowych wnętrz
- **Prosty montaż**: korpus sterownika dostosowany jest do wymiarów standardowej, europejskiej puszki instalacyjnej
- Możliwość obsługi za pomocą sterownika **przewodowego i bezprzewodowego**
- Przewód **2-żyłowy**

Duży i czytelny wyświetlacz

- **Duży wyświetlacz** pomimo kompaktowych rozmiarów
- **Duże litery** ułatwiają odczyt informacji
- Obsługa jest **prosta i intuicyjna**



Sterowanie maksymalnie 1 jednostką wewnętrzną i maks. 1 grupą



Montaż w standardowej, europejskiej puszcze instalacyjnej

Budowa systemu

Połączenie VRF

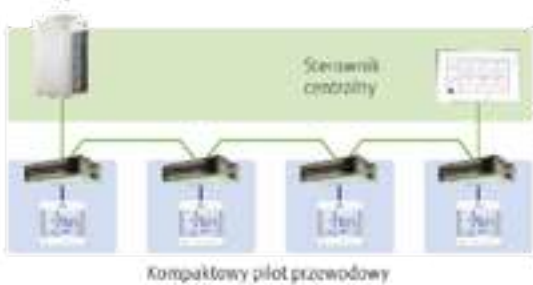

System VRF

Instalacja z przewodem 2-żyłowym bez polaryzacji

Połączenie Split



System Split

Instalacja z przewodem 2-żyłowym bez polaryzacji

	UTY-RCRXZ1
Zasilanie	DC 12 V
Wymiary netto (wys. × szer. × gł.) [mm]	86 × 86 × 44
Waga [g]	135

* DC 12V jest dostarczane przez jednostkę wewnętrzną.

UTY-RSRX

PROSTY PILOT PRZEWODOWY HOTELOWY

UTY-RHRX

PROSTY PILOT PRZEWODOWY HOTELOWY
(BEZ PRZEŁĄCZANIA TRYBU PRACY)



UTY-RSRX

UTY-RHRX

Sterowanie: do 16 jednostek wewnętrznych
Maksymalnie 2 kontrolery równolegle mogą obsługiwać jeden lub grupę klimatyzatorów

Funkcje pilota przewodowego:

- Ekran LCD 3,7 calowy
- Podświetlenie ekranu
- Prosty dostęp do wielu funkcji **oszczędzania energii**
- Możliwość **wyboru języka** (angielski, niemiecki, francuski, hiszpański, rosyjski, portugalski, włoski, grecki i turecki)

Wyjątkowa czytelność i łatwa obsługa

- **Wyświetlanie ikon** najważniejszych funkcji
- Główne funkcje przedstawione za pomocą **dużych ikon** (Tryb pracy, Ustawienia temperatury, Wentylator)
- **Łatwy w obsłudze**

Różnorodne zastosowania

- **Wbudowany pomieszczeniowy czujnik temperatury:**
Sterownik wykrywa rzeczywistą temperaturę w pomieszczeniu i kontroluje jej zgodność z temperaturą zadaną.
- **Sterowanie żaluzjami pionowymi:**
Sterownik umożliwia dostosowywanie pionowego przepływu powietrza w klimatyzatorach kanałowych i kasetonowych z automatycznymi żaluzjami, często instalowanymi w hotelach i salach konferencyjnych.

	UTY-RSRX/ UTY-RHRX
Zasilanie	DC 12 V
Wymiary netto (wys. × szer. × gł.) [mm]	120 × 75,4 × 19,4
Waga [g]	220

* DC12 V jest dostarczane przez jednostkę wewnętrzną.

UTY-LNTX

PILOT BEZPRZEWODOWY



Sterowanie 1 jednostką wewnętrzną

Funkcje pilota bezprzewodowego:

- **4 timery:** Włącz / Wyłącz / Program / Sleep
- Programator umożliwia **ustawienie funkcji Włącz/Wyłącz (On/Off)** 1 raz w przeciągu 24 godzin
- Programator Sleep **obniża hałas** jednostki wewnętrznej i zewnętrznej

Łatwa konfiguracja i obsługa:

- Przełącznik wyboru kodu **zapobiega pomieszeniu jednostek wewnętrznych** (do 4 kodów)
- **Szeroki i precyzyjny zasięg** transmisji

Czytelność i łatwa obsługa z wyborem 4 trybów pracy

- **Niezależny sterownik** do kontrolowania max. 16 jednostkami wewnętrznymi.

	UTY-LNTX
Zasilanie	DC 12 V
Wymiary netto (wys. × szer. × gł.) [mm]	145 × 90 × 30
Waga [g]	220

UTY-LBTXC

ZESTAW PILOTA BEZPRZEWODOWEGO
(PILOT+ODBIORNIK)

Jednostki typu kasetonowego
sterowane za pomocą pilota
bezprowadowego



Sterowanie 1 jednostką wewnętrzną

Odbiornik sygnału pilota
(podczerwień)

Pilot
bezprowadowy

	UTY-LBTXC
Pasuje do jednostek	KRLB oraz LRLB
Zasilanie	DC 5 V
Wymiary netto (wys. x szer. x gł.) [mm]	193,9 x 193,9 x 31,2
Waga [g]	140

UTY-LBTXM

ZESTAW PILOTA BEZPRZEWODOWEGO
(PILOT+ODBIORNIK)

Jednostki typu kanałowego
sterowane za pomocą pilota
bezprowadowego

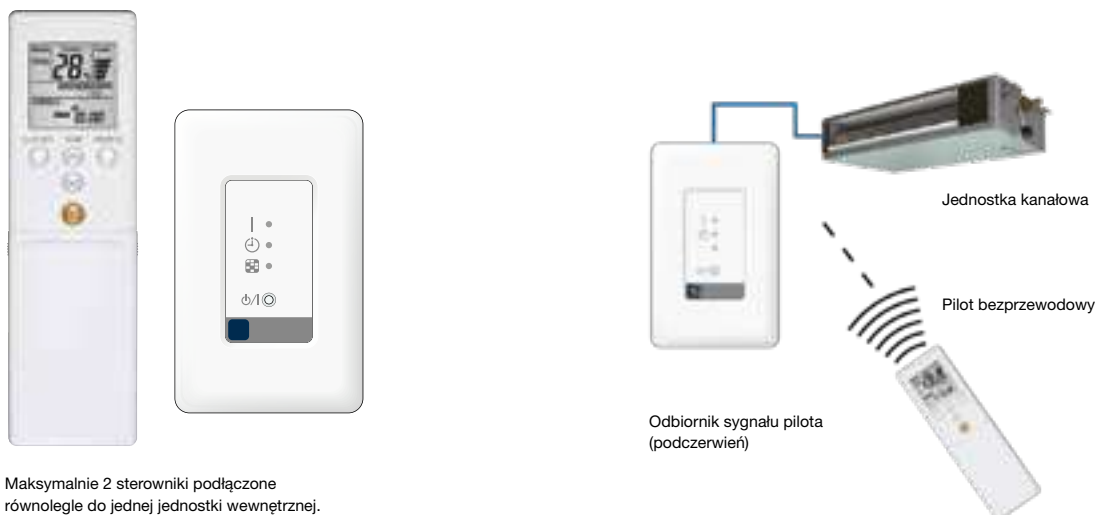

Maksymalnie 2 sterowniki podłączone
równolegle do jednej jednostki wewnętrznej.

Odbiornik sygnału pilota
(podczerwień)

Jednostka kanałowa

Pilot bezprowadowy

	UTY-LBTXM
Pasuje do jednostek	KLLAP, KMLA, KHTAP, LSLAP
Zasilanie	DC 5 V
Wymiary netto (wys. x szer. x gł.) [mm]	193,9 x 193,9 x 31,2
Waga [g]	140

* Jednostki kanałowe o wysokim sprężu nie są
kompatybilne z odbiornikami sygnału

UTY-LBTXH

ODBIORNIK PODCZERWIENIE DLA MODELI PRZYSUFITOWYCH

Jednostkami przysufitowymi można sterować za pomocą pilota bezprzewodowego



	UTY-LBTXH
Pasuje do jednostek	KRTA
Zasilanie	DC 5V
Wymiary netto (wys. x szer. x gł.) [mm]	174,8 x 48,6 x 23,1
Waga [g]	TBA

* DC12 V jest dostarczane przez jednostkę wewnętrzną.

Komunikacja

MODUŁY WI-FI LAN:

UTY-TFNXZ1 / UTY-TFSXZ1
UTY-TFSXW1
UTY-TFSXF2
FJ-RC-WIFI-1

KONWERTER IR-WIFI:

MELISSA

MODUŁ KNX:

UTY-VKSX
FJ-RC-KNX-1I

OPROGRAMOWANIE SERWISOWE:

UTY-ASSX

MODUŁY MODBUS:

UTY-VMSX
FJ-RC-MBS-1

PRZEŁĄCZNIK FUNKCJI:

UTY-TERX

BRAMKI SIECI VRF NETWORK SYSTEM:

UTY-VTGX (12 V)
UTY-VTGXV (230 V)

PRODUKTY IMPROMAT:

UTI-ATWD
UTI-IQCP
UTI-INV-DX
UTI-INV-U
UTI-INV-485
UTI-ERRW

Interfejsy Wi-Fi LAN



UTY-TFNXZ1 / UTY-TFSXZ1 / UTY-TFSXW1

- Sterowanie przez Wi-Fi LAN
- Oprogramowanie FGLair
- Sterowanie bezpośrednio przez Wi-Fi oraz internet
- Maks. liczba sterowanych jednostek: 1 wewnętrzna



UTY-TFSXF2 (USB)

- Sterowanie przez Wi-Fi LAN
- Oprogramowanie FGLair
- Sterowanie bezpośrednio przez Wi-Fi oraz internet
- Wpinany bezpośrednio w gniazdo USB w jednostce wewnętrznej
- Maks. liczba sterowanych jednostek: 1 wewnętrzna



FJ-RC-WIFI-1

- Sterowanie przez Wi-Fi LAN
- Oprogramowanie IntesisHome
- Sterowanie przez internet
- Możliwość rozszerzenia o powiadomienia SMS
- Sterowanie 1 jednostką lub grupą do 16 jednostek

Konwerter IR-WiFi



MELISSA

- Sterowanie poprzez odbiornik podczerwieni za pośrednictwem sieci Wi-Fi.
- Sterowanie 1 jednostką.

Interfejsy MODBUS®



UTY-VMSX

- Sterowanie poprzez centralny system sterowania budynkiem – BMS (*Building Management System*)
- Podłączenie wejście UART
- Maks. liczba sterowanych jednostek: 1 wewnętrzna



FJ-RC-MBS-1

- Sterowanie poprzez centralny system sterowania budynkiem – BMS (*Building Management System*)
- Maks. 63 sterowniki na magistrali
- Sterowanie 1 jednostką lub grupą do 16 jednostek

Przełącznik funkcji

UTY-TERX

- Znajduje zastosowanie w kartach hotelowych *On-Off*
- Możliwość ustawienia wielu funkcji za pomocą odpowiedniej kombinacji switchy

Interfejsy KNX®



UTY-VKSX

- Sterowanie poprzez rozproszoną instalację inteligentnego budynku KNX®
- Maks. liczba sterowanych jednostek: 1 wewnętrzna

Piloty bezprzewodowe



FJ-RC-KNX-1i

- Sterowanie poprzez rozproszoną instalację inteligentnego budynku KNX®
- Sterowanie 1 jednostką lub grupą do 16 jednostek

Oprogramowanie serwisowe

UTY-ASSX

- Oprogramowanie serwisowe jest narzędziem serwisowym, monitorującym pracę klimatyzatorów inwerter Split i Multi
- Monitorowanie pracy
- Podgląd historii operacji i błędów
- Podgląd stanu zabezpieczeń

Interfejsy KNX®



UTY-VKSX

- Sterowanie poprzez rozproszoną instalację inteligentnego budynku KNX®
- Maks. liczba sterowanych jednostek: 1 wewnętrzna

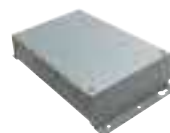

FJ-RC-KNX-1i

- Sterowanie poprzez rozproszoną instalację inteligentnego budynku KNX®
- Sterowanie 1 jednostką lub grupą do 16 jednostek

Produkty IMPROMAT

UTI-ATWD

- Opcjonalny panel z przyciskami

UTI-IQCP

- Opcjonalny interfejs i panel modułu sterowania **UTI-INV-U**

UTI-INV-DX (agregaty R32)

- Moduł sterowania agregatem skraplającym dla central wentylacyjnych

UTI-INV-U (agregaty R410A)

- Moduł sterowania agregatem skraplającym dla central wentylacyjnych

UTI-INV-485

- Moduł sterowania agregatem skraplającym dla centrali wentylacyjnej

UTI-ERRW

- Moduł rozszerzeń dla jednostek wewnętrznych sterowanych pilotem przewodowym

UTY-TFNXZ1 UTY-TFSXZ1 UTY-TFSXW1



MODUŁY WI-FI LAN

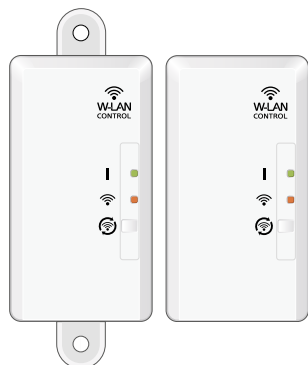

Sterowanie 1 jednostką wewnętrzną

Jeden smartfon może obsługiwać do 24 jednostek w różnych lokalizacjach

Oprogramowanie dla:
Android 4.1 lub nowszy iOS 8.0 lub nowszy



Cechy

- Jest to **najbardziej zaawansowane rozwiązanie** do zdalnego zarządzania systemem klimatyzacji przy użyciu wszelkiego rodzaju urządzeń przenośnych, takich jak smartfony czy tablety
- **Nie wymaga oddzielnego zasilania** zewnętrznego
- **Kompatybilny** z systemami Split i MultiSplit

Podstawowa kontrola

- **Włączenie i wyłączenie jednostki**
- **Tryb sterowania** (grzanie, chłodzenie, osuszanie, auto, nawiew)
- **Ustalanie prędkości wentylatora**
- **Ustawienie pozycji żaluzji**, czyli kierunku przepływu powietrza
- **Ustawienie temperatury** (dwa timery tygodniowe)
- **Możliwość wyboru języka**
- Ustawienie **trybu ekonomicznego**

Zarządzanie wieloma urządzeniami

- **Zarządzanie klimatyzacją** w różnych lokalizacjach.

Wyświetlanie błędów i powiadomienia e-mail

- **Powiadomienia o błędzie** na e-mail
- **Alarmy o błędach** klimatyzatora
- Umożliwia szybką **reakcję serwisu** w razie wystąpienia błędu

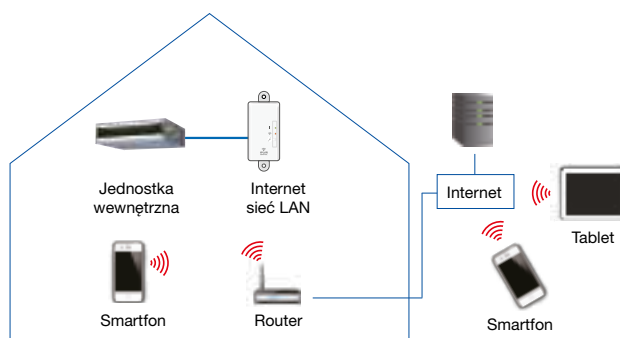

	UTY-TFNXZ1	UTY-TFSXZ1	UTY-TFSXW1
Pasuje do jednostek	Wszystkie na czynnik R410A z wyj.: LLCC oraz LTHA	KVLA, KLRB, KLLAP, KHTAP, KMLA, KSLAP, LHTA	KGTA oraz KMTB
Oprogramowanie sterujące	FGLair		
Wymiary netto (wys. x szer. x gł.) [mm]	71 x 38 x 15		
Waga [g]	85		

Nie można użyć jednocześnie modułu Wi-Fi (UTY-TFNXZ1, UTY-TFSXZ1, UTY-TFSXW1) oraz pilota przewodowego. Nie współpracuje z jednostkami wewnętrznymi VRF

UTY-TFSXF2

MODUŁ WI-FI LAN (USB)



Sterowanie 1 jednostką wewnętrzną

Jeden smartfon może obsługiwać do 24 jednostek w różnych lokalizacjach

Oprogramowanie dla:
Android 4.1 lub nowszy
iOS 8.0 lub nowszy



Moduł USB-WiFi

- Nowy kompaktowy interfejs USB jest **prosty w montażu** i nie wymaga dodatkowej pracy montażowej – interfejs wystarczy wpiąć w gniazdo USB na jednostce wewnętrznej

Cechy i podstawowa kontrola

- Możliwości interfejsu UTY-TFSXF2 są takie same jak pozostałych obsługiwanych przez oprogramowanie FGLair

System Multi

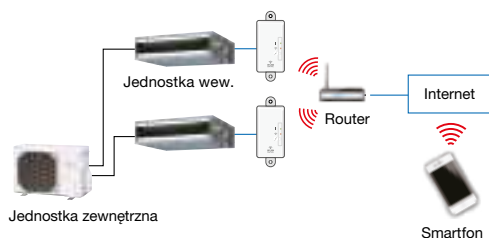

	UTY-TFSXF2
Pasuje do jednostek	18-24 KMTA oraz KPCA
Oprogramowanie sterujące	FGLair
Wymiary netto (wys. x szer. x gł.) [mm]	56,7 x 34 x 9,72
Waga [g]	80

* DC12 V jest dostarczane przez jednostkę wewnętrzną.

FJ-RC-WIFI-1



MODUŁ WI-FI LAN



Sterowanie 1 jednostką wewnętrzną lub grupą do 16 jednostek

Oprogramowanie dla: Android iOS lub sterowanie przez stronę WWW



Cechy

- Jest to **najbardziej zaawansowane rozwiązanie do zdalnego zarządzania systemem klimatyzacji** przy użyciu wszelkiego rodzaju urządzeń przenośnych, takich jak smartfony, tablety czy laptopy
- **Nie wymaga oddzielnego zasilania** zewnętrznego
- Może być użyte **zarówno do pojedynczych, jak i do wielu** (nawet do 16) **jednostek** wewnętrznych

Podstawowa kontrola

- **Włączenie jednostki i wyłączenie**
- **Tryb sterowania** (grzanie, chłodzenie, osuszanie, auto, nawiew)
- **Ustawienie prędkości wentylatora**
- **Pozycja żaluzji** (ustawienie kierunku przepływu powietrza)
- **Wyświetlacz temperatury** w pomieszczeniu
- **Ustawienie regulatora temperatury**
- Możliwość **wyboru języka**
- Obsługa **w języku polskim**
- Jeden **scenariusz i timer**
- Możliwość rozszerzenia o **powiadomienia SMS**

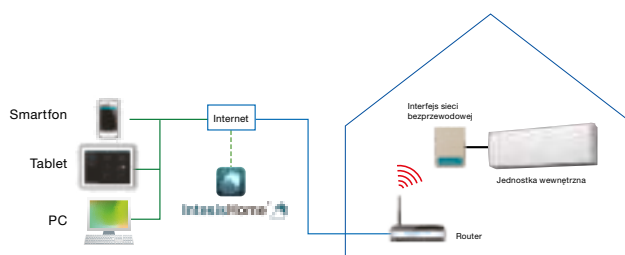

Zaawansowana kontrola (opcjonalnie)

- **Tryb pracy** (*ECO, Komfort, Pełna moc*)
- **Harmonogramy funkcji** (*On/Off, Tryby pracy, Temperatura zadana, Prędkość wentylatora, Pozycja żaluzji*)
- Ustawienie **ograniczenia temperatury**
- Wiele funkcji **ustawienia scenariuszy, czasu i kalendarza**

Informowanie i historia

- **Informacja o błędzie** na e-maila
- **Alarmy o błędach** klimatyzatora
- **Monitorowanie połączeń i alarmów**
- **Historia**
- **Powiadomienia SMS** (za pośrednictwem strony www.ifttt.com)

	FJ-RC-WIFI-1
Oprogramowanie sterujące	IntesisHome
Wymiary netto (wys. x szer. x gł.) [mm]	70 x 108 x 28
Waga [g]	80

UTY-VKSX

MODUŁ KNX®

Integrację klimatyzatora ze sterownikiem centralnym KNX®:

- Interfejs KNX umożliwia **centralne monitorowanie i kontrolę klimatyzatorów** poprzez system centralnego sterowania

Interfejs KNX® pozwala na kompletną integrację klimatyzatora z sieciowym systemem KNX®

- **Łatwa instalacja** ze względu na mały i kompaktowy rozmiar.
- **Nie wymaga oddzielnego zasilania** zewnętrznego.
- Może być użyty do sterowania zarówno **pojedynczych jednostek** wewnętrznych, jak i do ich **grupy** (do 16 jednostek).

Sterowanie 1
jednostką wewnętrzną

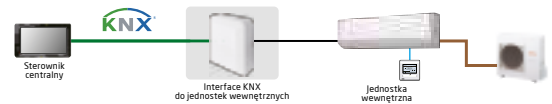

FJ-RC-KNX-1i

MODUŁ KNX®

Interfejs KNX® pozwala na kompletną integrację klimatyzatora z sieciowym systemem KNX®

- **Łatwa instalacja** ze względu na mały i kompaktowy rozmiar.
- **Nie wymaga oddzielnego zasilania** zewnętrznego.
- Może być użyty do sterowania zarówno **pojedynczych jednostek** wewnętrznych, jak i do ich **grupy** (do 16 jednostek).

Sterowanie 1
jednostką wewnętrzną
lub grupą do 16
jednostek wewnętrznych

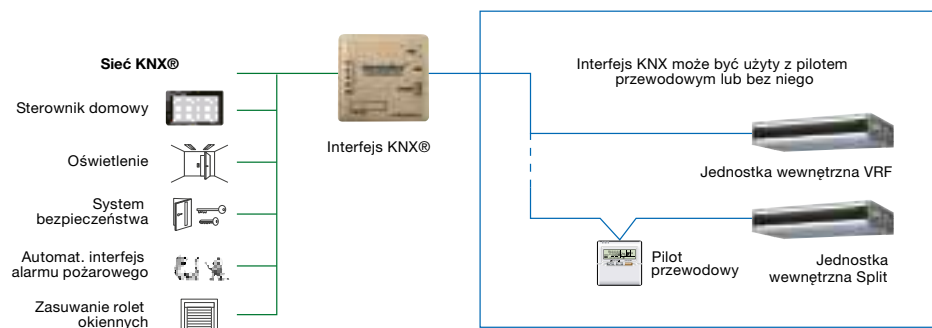

	UTY-VKSX	FJ-RC-KNX-1i
Wymiary netto (wys. x szer. x gł.) [mm]	140 x 117 x 43	70 x 70 x 28
Waga [g]	200	70

UTY-VMSX

MODUŁ MODBUS®



Sterowanie 1 jednostką wewnętrzną

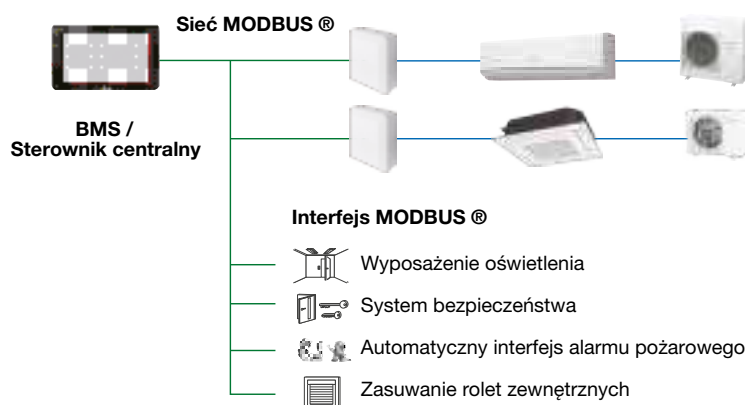

Interfejs MODBUS® pozwala na kompletną integrację klimatyzatora z sieciowym systemem MODBUS®

- **Kompaktowy rozmiar** pozwala na prosty montaż
- **Nie wymaga oddzielnego zasilania** zewnętrznego
- MODBUS® Kontroler umożliwia **centralne monitorowanie i kontrolę klimatyzatorów** poprzez system BMS (*Building Management System*)

Podstawowa kontrola

- **Włączenie i wyłączenie jednostki**
- **Tryb sterowania:** grzanie, chłodzenie, osuszanie, tryb automatyczny, nawiew
- **Ustawienie prędkości wentylatora**
- **Ustawienie pozycji żaluzji i kierunku przepływu powietrza**
- **Wyświetlacz temperatury** w pomieszczeniu
- Ustawienie **regulatora temperatury**
- Ustawienie **trybu ekonomicznego**
- **Kontrola błędów**

Łatwa instalacja

- **Elastyczny montaż** w każdej lokalizacji umożliwiają przewody nie wymagające oddzielnego zasilania zewnętrznego. Kabel jest stosowany w konwerterze
- **3-żyłowy RS 485**

	UTY-VMSX
Zasilanie	AC220/240V 50/60Hz AC208/230V 60Hz
Pobór mocy [W]	max 1,2
Wymiary netto (wys. x szer. x gł.) [mm]	43 x 117 x 140
Waga [g(oz)]	200 (7)
Max ilość jednostek wewnętrznych podłączonych do 1 konwertera MODBUS®	1

FJ-RC-MBS-1

MODUŁ MODBUS®



Sterowanie 1 jednostką wewnętrzną lub grupą do 16 jednostek wewnętrznych

Interfejs MODBUS® pozwala na kompletną integrację klimatyzatora z sieciowym systemem MODBUS®

- Łatwa instalacja ze względu na mały i kompaktowy rozmiar
- Nie wymaga oddzielnego zasilania zewnętrznego
- Interfejs MODBUS umożliwia **centralne monitorowanie i zarządzanie klimatyzatorem** poprzez system BMS (*Building Management System*)
- Maksymalnie można podłączyć **63 interfejsy** do jednej sieci
- Sieć E1A 485

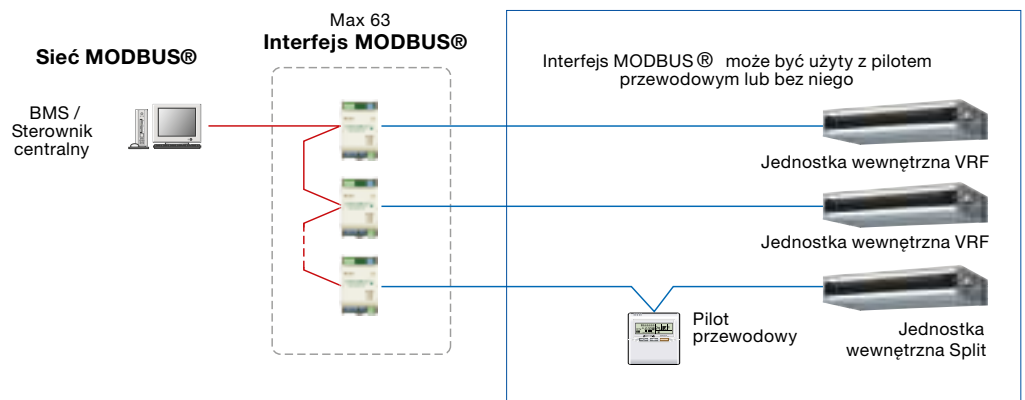

	FJ-RC-MBS-1
Wymiary netto (wys. x szer. x gł.) [mm]	93 x 53 x 58
Waga [g]	85

UTY-TERX

PRZEŁĄCZNIK FUNKCJI



Sterowanie: 1 jednostką wewnętrzną lub grupą do 16 klimatyzatorów



Przełączanie trybu działania klimatyzatora za pomocą dodatkowych zewnętrznych przełączników

- Do przełączania **można używać urządzeń innych producentów**, np. czytniki kart, czujniki obecności, itp.
- Przełącznik funkcji połączony z czytnikiem kart pozwala na **kontrolę funkcjami i trybami pracy**: *On/Off*, *Temperatura pracy*, *Prędkość wentylatora* lub *Sterowanie typu MASTER*. To rozwiązanie szczególnie sprawdza się w hotelach

Podstawowa kontrola

- **Włączenie i wyłączenie jednostki**
- **Temperatura w pomieszczeniu**
- Ustawienie **prędkości wentylatora**
- Sterowanie typu **MASTER**
- **Nastawa temperatury** może być ustawiona po 2 progi dla chłodzenia i grzania

Przykład montażu z czujnikiem obecności*

- Czujniki obecności badają aktywność użytkowników w pomieszczeniu i automatycznie obniżają wydajność pracy, kiedy użytkowników nie ma w pomieszczeniu. Po ponownym wykryciu obecności użytkowników w pomieszczeniu, klimatyzator powróci do pracy w pełnej wydajności

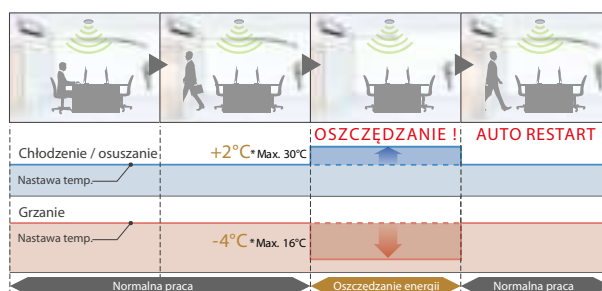

* Czujnik obecności dostarczany oddzielnie - nie jest zamontowany w UTY-TERX

	UTY-VMSX
Zasilanie	DC 6,5 – 16 V
Wymiary netto (wys. × szer. × gł.) [mm]	140 × 117 × 43
Waga [g]	250

UTY-VTGX

BRAMKA SIECI LOKALNEJ (DC 12V)

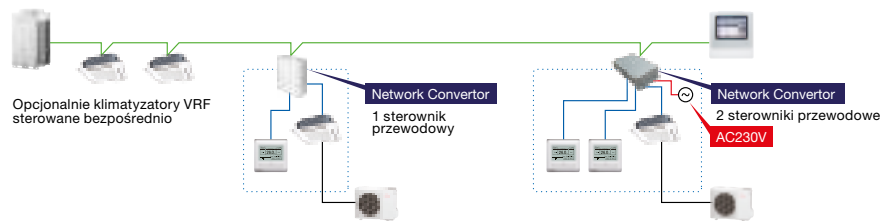

Sterowanie 1 jednostką wewnętrzną
lub grupą do 16 klimatyzatorów

UTY-VTGXV

BRAMKA SIECI LOKALNEJ
(DODATKOWE ZASILANIE AC 230 V)



Sterowanie 1 jednostką wewnętrzną
lub grupą do 16 klimatyzatorów

Podłączanie klimatyzatorów Split do systemu sterowania VRF

- Bramka umożliwia **połączenie klimatyzatorów Split do systemu VRF Network System**
- **Mała i kompaktowa konstrukcja**
- **Kompatybilna z pilotami 2-żyłowymi i 3-żyłowymi**

Sterowanie

- **Zaawansowane sterowanie** za pomocą centralnej jednostki z oprogramowaniem VRF Network System
- Możliwość podłączenia **do 100 bramek** do jednego systemu VRF Network System

Sposoby montażu

- W przypadku montażu 1 pilota przewodowego użycie UTY-VTGX **nie wymaga dodatkowego zasilania**
- Montaż 2 pilotów przewodowych – wymagane użycie UTY-VTGXV i dodatkowe zasilanie 230 V

	UTY-VKSX	FJ-RC-KNX-1i
Zasilanie	DC 12 V (z jednostki wewnętrznej)	AC 230 V (dodatkowe zasilanie zewnętrzne)
Wymiary netto (wys. x szer. x gł.) [mm]	140 x 117 x 43	54 x 260 x 150
Waga [g]	250	1 100

UTY-INV-DX (AGREGATY R32)

UTY-INV-U (AGREGATY R410A)

MODUŁ STEROWANIA AGREGATEM
SKRAPLAJĄCYM DLA CENTRAL
WENTYLACYJNYCH

Zastosowanie

- **Kompatybilny z każdym modelem jednostki zewnętrznej na czynnik chłodniczy** (przed zamówieniem należy podać model jednostki zewnętrznej, z którym ma współpracować)



UTY-INV-DX



UTY-INV-U

Cechy

- Wejście analogowe 0-10VDC – zapotrzebowanie na moc sprężarki w zakresie 0–100%
- Wejście H/C 12VDC – wybór chłodzenia / grzania
- **Wyjścia informacyjne o błędzie / odszraniania**
- **Czujnik temperatury** wymiennika ciepła w zestawie, 2 m (dla chłodnicy)
- Możliwość podłączenia **dodatkowego sterownika** (przed zamówieniem należy podać model sterownika: UTI-ATWD lub UTI-IQCP). Tylko w przypadku UTY-INV-U.
- **UTY-INV-U** – możliwość podłączenia **do 8 dodatkowych czujników** ETS 2 m lub ETS 10 m (w przypadku zamówienia dodatkowego czujnika należy podać jego długość oraz przeznaczenie)
- **UTY-INV-DX** – możliwość podłączenia **1 czujnika** ETS lub ETSI (w przypadku zamówienia dodatkowego czujnika należy podać jego długość oraz przeznaczenie)

UTI-IQCP

OPCJONALNY INTERFEJS I PANEL
MODUŁU STEROWANIA UTY-INV-U



Zastosowanie

- Panel sterowania do konfigurowania i **monitorowania regulatora temperatury wewnętrznej UTY-INV**

Cechy

- **Sterowanie** (Wł./Wył., Chłodzenie/Grzanie, Lato/Zima)
- Możliwość wprowadzania **nastaw użytkowych i serwisowych**

UTI-ATWD

OPCJONALNY PANEL Z PRZYCISKAMI



Zastosowanie

- **Monitorowanie** modułu UTI-INV-U, UTI-INV-DX i temperatur

Cechy

- Możliwość wprowadzania **nastaw użytkowych** i **serwisowych**

UTI-INV-485

MODUŁ STEROWANIA AGREGATEM SKRAPLAJĄCYM DLA CENTRALI WENTYLACYJNEJ



Cechy

- **Czujnik temperatury** wymiennika ciepła w standardzie 2 m
- **Sterowanie** za pomocą magistrali RS-485

UTI-ERRW

MODUŁ ROZSZERZEŃ



Zastosowanie

- Jednostki wewnętrzne sterowane **pilotem przewodowym**

Cechy

- Wyjścia informacyjne o **stanie pracy i błęd**

Czujniki i moduły przyłączeniowe

CZUJNIKI:

UTY-XSZX (TEMPERATURY)
UTY-SHZXC (OBECNOŚCI)

MODUŁY PRZYŁĄCZENIOWE:

UTY-TWRX
UTY-TWBXF
UTY-XCBXZ2
UTY-XCSXZ1
UTY-XCSX
UTY-XWNX

OBUDOWY DO MODUŁÓW PRZYŁĄCZENIOWYCH:

UTZ-GXXB
UTZ-GXRA
UTZ-GXNA

Moduły przyłączeniowe

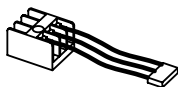

UTY-XWNX

Moduł umożliwia podłączenie pilota przewodowego typu 3-żyłowego oraz interfejsów. Używany również do sterowania klimatyzacją w pomieszczeniach serwerowni.
 — do pilota 3-żyłowego
 — funkcja serwerownia



UTY-TWBXF

Moduł umożliwia podłączenie różnych urządzeń opcjonalnych do płytki PCB klimatyzatora.
 — dla typu ściennego zwartego



UTY-TWRX

Moduł umożliwia podłączenie pilota przewodowego typu 2-żyłowego.
 — dla typu ściennego
 — do pilota 2-żyłowego

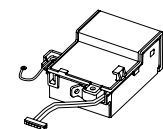

UTY-XCBXZ2

Moduł umożliwia podłączenie różnych urządzeń opcjonalnych do płytki PCB klimatyzatora.
 — dla typu ściennego zwartego



UTY-XCSXZ1

Moduł umożliwia podłączenie urządzeń zewnętrznych do płytki PCB klimatyzatora.
 — dla typu ściennego



UTY-XCSX

Moduł umożliwia podłączenie urządzeń zewnętrznych do płytki PCB klimatyzatora. Dla typu kasetonowego i kanałowego

Czujniki



UTY-XSZX

— Czujnik temperatury
 — Montaż w wybranym miejscu w pomieszczeniu



UTY-SHZXC

— Czujnik obecności
 — Montaż w jednostce wewnętrznej typ kasetonowy

Obudowy do modułów przyłączeniowych



UTZ-GXXB

— Obudowa do UTY-XCSXZ1



UTZ-GXRA

— Obudowa do UTY-XCSX



UTZ-GXNA

— Uchwyt montażowy do UTY-XCSX

Zestawy przyłączeniowe

ZESTAWY PRZYŁĄCZENIOWE (J. WEW.):

UTY-XWZX
UTY-XWZXZ5
UTY-XWZXZ6
UTD-ECS5A

ZESTAWY PRZYŁĄCZENIOWE (J. ZEW.):

UTY-XWZX2
UTY-XWZX3
UTY-XWZX4

Zestawy przyłączeniowe (jednostki wewnętrzne)

UTY-XWZX

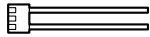

Przewód pomarańczowo-żółty
(wejście zewnętrzne)
– Połączenie z urządzeniem zewnętrznym
– Sygnał wejściowy



Przewód niebiesko-fioletowy
(wejście zewnętrzne)
– Połączenie z urządzeniem zewnętrznym
– Sygnał wyjściowy stanu pracy

UTD-ECS5A



Złącze czarne
– Do podłączenia dwóch płytek elektronicznych między sobą.
– Umożliwia to podłączenie pozostałych urządzeń peryferyjnych przez pozostałe wtyczki (nie wszystkie modele tego wymagają)



Złącze białe
– Połączenie z urządzeniem zewnętrznym
– Sygnał wejściowy

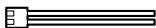

Złącze białe
– Połączenie z urządzeniem zewnętrznym
– sygnał wyjściowy stanu pracy.



Złącze zielone
– Podłączenie dodatkowego wentylatora



Złącze pomarańczowe
– Podłączenie nagrzewnicy elektrycznej (tylko typ kanałowy)

UTY-XWZXZG



Zestaw przyłączeniowy
– Zestaw umożliwia podłączenie różnych urządzeń opcjonalnych do płytki PCB klimatyzatora
– Do sterowania portem wyjścia

UTY-XWZXZ5

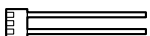

Przewód pomarańczowo-żółty
(wejście zewnętrzne)
– Połączenie z urządzeniem zewnętrznym
– sygnał wejściowy.

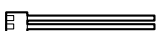

Przewód niebiesko-fioletowy
(wyjście zewnętrzne)
– Połączenie z urządzeniem zewnętrznym
– Sygnał wyjściowy stanu pracy



Przewód czerwono-biały
(wyjście zewnętrzne)
– Połączenie z urządzeniem zewnętrznym
– Sygnał wyjściowy stanu błędu

Zestawy przyłączeniowe (jednostki zewnętrzne)

UTY-XWZXZ2



Złącze czarne (wejście zewnętrzne)
– Do podłączenia do zewnętrznego obwodu dla wejścia.



Złącze białe (wyjście zewnętrzne)
– Do podłączenia do zewnętrznego obwodu dla wyjścia.

UTY-XWZXZ3



Zestaw przyłączeniowy
– Do podłączenia zewnętrznego obwodu dla wejścia i wyjścia

UTY-XWZXZ4

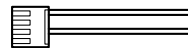

Zestaw przyłączeniowy
– Podłączenie grzałki podstawy

Montaż

ROZDZIELACZE (MULTISPLIT 8):

UTP-PY03A (3-STREFOWY)
UTP-PY02A (2-STREFOWY)

TRÓJNIKI I CZWÓRNIKI MULTISPLIT I SYMULTANICZNY:

UTP-SX248A (MULTISPLIT 8)
UTP-SX235A
UTP-SX254A
UTP-SX272A
UTP-SX354A
UTP-SX372A

POMPKI SKROPLIN:

UTZ-PX1NBA (KANAŁOWY, ŚREDNI SPRĘŻ)
UTR-DPB24T (PRZYSUFITOWY)

DOPR. ŚWIEŻEGO POWIETRZA:

UTZ-VXAA (ZWARTY KASETONOWY)
UTZ-VXRA (KASETONOWY)

ZESTAWY DO PRACY CAŁOROCZNEJ:

ARCTIC
(GRZANIE W NISKICH TEMPERATURACH)
POLARIS
(CHŁODZENIE W NISKICH TEMPERATURACH)

Rozdzielacze (system MultiSplit 8)



UTP-PY03A
— Rozdzielacz 3 strefowy



UTP-PY02A
— Rozdzielacz 2 strefowy

Pompki skroplin



UTZ-VXAA
— Moduł dla klimatyzatora zwartego kasetonowego



UTZ-VXRA
— Moduł dla klimatyzatora kasetonowego

Moduły dopr. świeżego powietrza (klim. kasetonowe)



UTZ-VXAA
— Moduł dla klimatyzatora zwartego kasetonowego



UTZ-VXRA
— Moduł dla klimatyzatora kasetonowego

Trójniki i czwórniki



UTP-SX248A
— Zestaw trójników
— dla MultiSplit 8



UTP-SX236A
— Zestaw trójników
— dla MultiSplit Symultanicznego

UTP-SX254A
— Zestaw trójników
— dla MultiSplit Symultanicznego

UTP-SX272A
— Zestaw trójników
— dla MultiSplit Symultanicznego



UTP-SX354A
— Zestaw trójników
— dla MultiSplit Symultanicznego

UTP-SX372A
— Zestaw trójników
— dla MultiSplit Symultanicznego

Zestawy do pracy całorocznej

ARCTIC

— Do pracy jednostek w funkcji grzania w niskich temperaturach

POLARIS

— Do pracy jednostek w funkcji chłodzenia w niskich temperaturach

Montaż c.d.

PANELE I PODKŁADKI DO KLIMATYZATORÓW KASETONOWYCH:

UTG-AKXA-A (SZEROKI PANEL BIAŁY)
UTG-AKXA-B (SZEROKI PANEL CZARNY)
UTG-BKXA-W (PODKŁADKA POD PANEL)
CG-KFC (PANEL BIAŁY)
CG-KFB (PANEL CZARNY)

ŻALUZJE I PRZESŁONY:

UTD-GXTA-W (KRATKA Z AUTOM. ŻALUZYJAMI)
UTD-GXTB-W (KRATKA Z AUTOM. ŻALUZYJAMI)
UTR-YDZB (OSŁONA WYLOTU POWIETRZA, ZWARTY KASETON.)
UTR-YZDK (OSŁONA WYLOTU POWIETRZA, KASETONOWY)

POZOSTAŁE:

UTZ-KXGC (IZOLACJA, ZWARTY KASETONOWY)
UTZ-KXRA (IZOLACJA, KASETONOWY)
UTR-STA (ZESTAW DO CZĘŚCIOWEJ ZABUDOWY, PRZYPODŁOGOWY)
UTD-RF204 (KRÓCIEC OKRĄGŁY)
UTD-SF045T (KRÓCIEC PROSTOKĄTNY)

FILTRY O PRZEDŁUŻONEJ ŻYWOTNOŚCI:

UTD-LFNA (DO LHTBP 36-54)
UTD-LFNB (DO LHTBP 18-30)
UTD-LFNC (DO LHTBP 12-14)
UTD-LFKA (DO LHTA 72-90)
UTD-LF60KA (DO LHTA 45-54)
UTD-LF25NA (DO LMLA, LMLE)

Panele i podkładki do klimatyzatorów kasetonowych

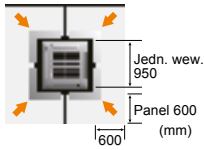

- UTG-AKXA-W**
 – Szeroki panel dla klimatyzatora kasetonowego
 – Kolor biały

- UTG-AKXA-B**
 – Szeroki panel dla klimatyzatora kasetonowego
 – Kolor czarny

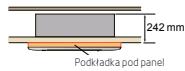

- UTG-BKXA-W**
 – Podkładka pod panel



- CG-KFC**
 – Panel dla klimatyzatora kasetonowego
 – Kolor biały



- CG-KFB**
 – Panel dla klimatyzatora kasetonowego
 – Kolor czarny

Pozostałe

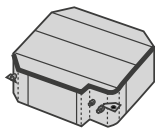

- UTZ-KXGC / UTZ-KXGC**
 Filtry o przedłużonej żywotności
 – Dodatkowa izolacja do pomieszczeń o podwyższonej wilgotności
 – UTZ-KXGC – klimatyzator kasetonowy zwarty
 – UTZ-KXRA – klimatyzator kasetonowy



- UTD-RF204**
 – Króciec okrągły
 – Klimatyzator kanałowy



- UTD-SF045T**
 – Króciec czworokątny
 – Klimatyzator kanałowy

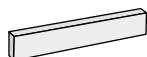

- UTR-STA**
 – Zestaw do montażu jednostki w częściowej zabudowie ściany
 – Klimatyzator przypodłogowy

Żaluzje i przesłony



- UTD-GXTA-W**
 – Kratka wywiewna do klimatyzatora kanałowego (LLTB 07-14, LSLAP 07-14)
 – Automatyczne żaluzje
 – Wymiary 645 × 148 mm

- UTD-GXTB-W**
 – Kratka wywiewna do klimatyzatora kanałowego (LLTB 18, LSLAP 18)
 – Automatyczne żaluzje
 – Wymiary 845 × 148 mm



- UTR-YDZB**
 – Osłona wylotu powietrza do klimatyzatora zwartego kasetonowego
 – Pozwala zasłonić wylot powietrza w przypadku wykorzystania tylko 3 wylotów.



- UTR-YDZK**
 – Osłona wylotu powietrza do klimatyzatora kasetonowego
 – Pozwala zasłonić wylot powietrza w przypadku wykorzystania tylko 3 wylotów.

Pozostałe

- UTD-LFNA**
 – (do LHTBP 36-54)

- UTD-LFNB**
 – (do LHTBP 18-30)

- UTD-LFNC**
 – (do LHTBP 12-14)

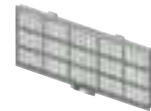

- UTD-LFKA**
 – (do LHTA 72-90)

- UTD-LF60KA**
 – (do LHTA 45-54)

- UTD-LF25NA**
 – (do LMLA, LMLE)

UTD-GXTA-W / UTD-GXTB-W

KRATKA WYWIEWNA Z AUTOMATYCZNYMI ŻALUZJAMI

ELASTYCZNE STEROWANIE

Operacja z jednostki wewnętrznej

- Automatyczne żaluzje mogą być obsługiwane poprzez synchronizację pilota z jednostką wewnętrzną.

Autowachlowanie w górę i w dół

- Automatyczny kierunek przepływu powietrza i autowachlowanie
- 4-stopniowe wachlowanie

Automatyczne zamykanie żaluzji

- Gdy jednostka wewnętrzna przestaje pracować, żaluzja zamyka się automatycznie.

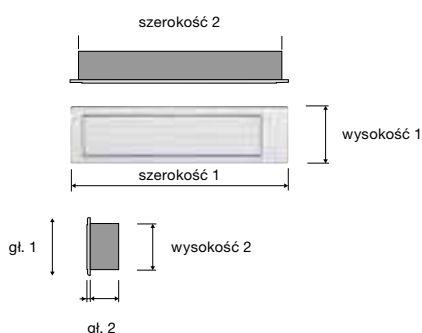

Proste, płaskie żaluzje automatycznie poprawiają przepływ powietrza i doskonale harmonizują się z luksusowym wnętrzem.



Zamknięta żaluzja

Otwarta żaluzja

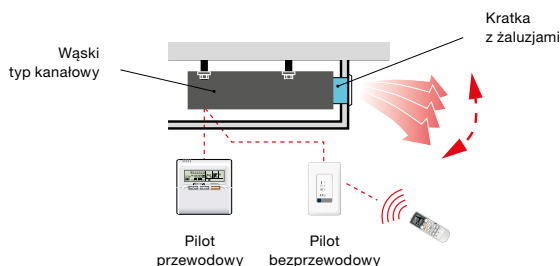

Model	Szer. 1 [mm]	Szer. 2 [mm]	Wys. 1 [mm]	Wys. 2 [mm]	Gł. 1 [mm]	Gł. 2 [mm]
UTD-GXTA-W	683	645	180	148	9	84
UTD-GXTB-W	883	845				

		UTD-GXTA-W		UTD-GXTB-W		
Pasuje do jednostek		RDG09-14KLLAP RDG07/09LLTA RDG12/14LLTB RDG07-14LSLAP		RDG18KLLAP RDG18LLTB RDG18LSLAP		
Zasilanie		Połączone ze skrzynką sterowania jednostki wewnętrznej				
Mocowanie żaluzji automatycznej		Za pomocą śruby mocującej na kołnierzu				
Odległość pomiędzy żaluzją a klimatyzatorem [m]		1,0				
Wymiary netto (wys. x szer. x gł.)		mm (inch)	180 x 683 x (84+9) [7-3/32x26-7/8x(3-5/16+11/32)]	180 x 883 x (84+9) [7-3/32x34-3/4x(3-5/16+11/32)]		
Waga	Netto	kg	2,0 (4,4)	2,5 (5,6)		
	Brutto	(lb.)	3,0 (6,7)	3,5 (7,8)		
Kolor		Biały				
Silnik do żaluzji		Silnik krokowy				
Akcesoria		Ramka montażu				
Zakres pracy	Chłodz.	°C (°F)	od 18 do 32 (od 64 do 90)			
		% RH	80% lub mniej			
	Grzanie	°C (°F)	od 16 d 30 (od 60 do 88)			



FE Fuji Electric

Producent:

Fuji Furukawa Engineering & Construction Co. Ltd.

Generalny Dystrybutor w Polsce:

Iglotech Sp. z o. o.
82-500 Kwidzyn, ul. Toruńska 41
iglotech@iglotech.com.pl

www.fujielectric.eu